

PŘÍSLUŠENSTVÍ 2018/19



Milwaukee®

Nothing but **HEAVY DUTY™**

Obsah	Strana
Baterie & nabíječky	165/167
Brusivo	<ul style="list-style-type: none"> – Brusné papíry 115–117 – Lamelové kotouče 111 – Řezné a brusné kotouče 109–110
Děrovky	<ul style="list-style-type: none"> – Bi-Metal <i>Hole Dozer</i>™ 68–73 – BIG HAWG™ 48 – Diamond Plus™ 75 – <i>Hole Dozer</i>™ s karbidovými zuby 73 – Nastavitelná děrovka 74 – Přiklepové děrovky Shockwave 76 – Universal TCT 13–14
Diamantové vrtací korunky	<ul style="list-style-type: none"> – Mokrý diamantové vrtání/systémové příslušenství 93–95 – Suché diamantové vrtání/systémové příslušenství 96–100
Diamantové kotouče/Diamantové brusné kotouče	101–108
Hřebíky & sponky	158
Korunky/tunelové vrtáky – TCT	<ul style="list-style-type: none"> – SDS-Max 18–19 – SDS-Plus 12 – SDS – prodloužení systému Max Vario 20
Kotoučové pily/systémové příslušenství	145–147
Krimpovací čelisti	149–150
Krimpovací kleště	151–153
Mazací tuk	22
Příslušenství – děrovky, raznice	154
Příslušenství brouscího systému	118–119
Příslušenství k hoblíkům	156
Příslušenství k hoblíku	147
Příslušenství k horním frézám	155
Příslušenství k leštění	120–121
Příslušenství k multifunkčnímu stroji	144
Příslušenství k nůžkám na kabely	157
Příslušenství k vyžínáčům	161
Příslušenství pro inspekční kamery	159
Příslušenství pro rázové utahováky	89
Příslušenství pro pásové pily	148
Příslušenství systému řezačky plechů	156
Příslušenství systému řezání kabelů/řezání trubek	154–155/157
Příslušenství systému odsávání prachu	163–164
Příslušenství systému tmelící a lepicí pistole	162
Pilové plátky SAWZALL®	122–135
Pilové plátky HACKZALL	136
Rozpěrné hlavy	155
Ruční nářadí	<ul style="list-style-type: none"> – Kleště 186–191 – Klíče 191–193 – Měřicí pásma 169–172 – Nože/čepele 180–183 – Nůžky 183 – Nůžky na plast 185 – Nůžky na plech 184 – Pily 194 – Ráčky 199 – Řezačky měděných trubek 195–196 – Sada háčků a hrotů 198 – Skládací metry 171–172 – Sponkovačky 199 – Šroubováky/nástrčkové klíče s rukojetí 196–198 – Vodováhy 173–177 – Značkovače INKZALL™ 178–179
■ Pracovní vybavení a skladování	<ul style="list-style-type: none"> – Kufr/vložky pro náročné podmínky 207–208 – PACKOUT™ – boxy 204–205 – Převážné kufr 207

Obsah	Strana
	– Řemeny, brašny 201–203
	– Rukavice 200
	– Sady příslušenství pro náročné podmínky 206
Sekáče a speciální nástroje	– SDS-Max 27–29/34
	– SDS-Plus 23–26
	– 21 mm K-Hex 32–34
	– 28 mm K-Hex 30–31
Skličidla	– Nástavce sklíčidel 90
	– S klíčkou a bez klíčky 91–92
Šroubování	– Magnetické držáky bitů/adaptéry Shockwave 86–87
	– Magnetické nástrčné klíče Shockwave 88
	– Nástavec Knuckle™ 87
	– Nástrčné klíče Shockwave 84–85
	– Pravoúhlý nástavec OSD 2 88
	– Shockwave bity/sady 79–84
	– Shockwave – držáky bitů 86
	– Standardní bity/sady 77–78
Svítilna a světelné zdroje	165–166
Systém Drill Connect	21–22
Systémové příslušenství – magnetický stojan vrtačky	67
Systémové příslušenství – šroubováky	89
Systémové příslušenství – vyhřívané bundy	159
Systémové příslušenství – vykrúžovací pily	137–143
Systémové příslušenství brusky na zápustky	156
Systémové příslušenství k vrtání	– QUIK-LOK kabely/Boční rukojeti/pravoúhlá vrtací hlava 160
Systémové příslušenství pro čističe odpadů	161
Systémové příslušenství testovacího a měřicího systému	157
Titanové nářadí Stiletto®	209–210
Úhlové brusky – systémové příslušenství/Matice FIXTEC	112–114
Vrtáky ■ Beton	– SDS-Max 15–16
	– SDS-Max bezprašné vrtáky 17
	– SDS-Plus bezprašné vrtáky 11
	– SDS-Plus M2 7–10
	– SDS-Plus MX4 4–6
	– SDS-Plus víceúčelové 11
■ Beton/zdivo (kulatý dřík)	– Beton 36
	– Beton Super 37
■ Dřevo	– Forstnerův vrták 42
	– Hadovitě vrtáky 41
	– Hadovitě vrtáky pro rázové utahováky 39
	– Lanové vrtáky 47
	– Ploché vrtáky 46
	– Středicí vrták 45
■ Kov	– HSS-G DIN 1897/oboustranný/DIN 340 59–60
	– HSS-G THUNDERWEB 54–57
	– HSS-R 52–53
	– Korunkové vrtáky HSS 66
	– RED COBALT – HSS-G – DIN 338 61–62
	– RED HEX – Shockwave HSS-G titan 58
	– Stupňovité vrtáky 63–64
■ Samořezné vrtáky	– Samořezné 44
	– Speed Feed™ 47
	– Switchblade™ samořezné vrtáky 43
■ Sklo a dlažba	– Sklo a dlažba 38
■ Univerzální	– Univerzální 38



OPTIMALIZOVANÉ PRO RYCHLOST PŘESNOST & TRVANLIVOST



**4 KARBIDOVÉ ŘEZNÉ
BŘITY 90° (Ø 5–10 MM)
OPTIMALIZOVANÝ VÝKON**



**4 DEMOLIČNÍ BODY
ÚČINNĚJŠÍ DEMOLIČNÍ
SCHOPNOST**



**ZESÍLENÁ DRÁŽKA
ZABRAŇUJE VRTÁKU
UZAMŽENÍ/ZASEKÁVÁNÍ**



**PROMĚNNÁ GEOMETRIE
TĚLA VRTÁKU
PRO RYCHLEJŠÍ VRTÁNÍ**

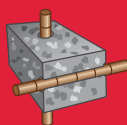

**4x
ŽIVOTNOST***



+20%**



Těsnění PGM zaručuje precizní kování a aplikaci otvorů přes celou dobu životnosti vrtáku.

*vs. dvoubřítý vrták v armovaném betonu

**vs. čtyřbřítý vrták v betonu a vs. předchozí generace



Vrtáky SDS-Plus MX4, čtyřbřité

Jeden kus pevného karbidu se středícím hrotem pro snadné počáteční vrtání a dlouhou životností. Čtyři symetrické 90° řezné hrany zaručují dokonale kulaté díry pro upevňování hmoždinek a redukci zasekávání vrtáku při kontaktu s armovací tyčí. Vysokokapacitní spirála zajišťuje optimální odvod prachu. Čtyři spirály umožňují redukci vibrací a minimální, rovnoměrné opotřebení drážky. Vhodné pro cihly, beton, armovací beton a přírodní kámen. Průměry > Ø 18 mm mají třídičný karbidový břit. Vyrobeno v Německu.

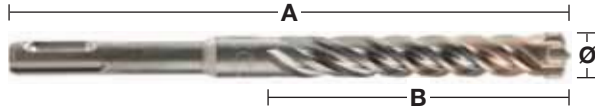
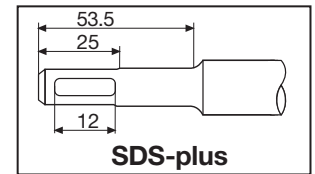

Ø (mm)	Celková délka (mm) A	Pracovní délka (mm) B	1 předvrtání krátkým vrtákem stejného průměru	Množství v balíku	Objednávací množství	Obj.č.	EAN kód
5	115	50		1	1	4932352007	4002395366644
5	165	100		1	1	4932352008	4002395368891
5.5	115	50		1	1	4932352009	4002395368907
5.5	165	100		1	1	4932352010	4002395368914
6	115	50		1	1	4932352011	4002395368921
6	165	100		1	1	4932352012	4002395368938
6	215	150		1	1	4932352013	4002395366705
6	265	200		1	1	4932352014	4002395366712
6	315	250		1	1	4932352015	4002395366729
6.5	165	100		1	1	4932430146	4002395378074
6.5	215	150		1	1	4932352016	4002395366736
6.5	265	200		1	1	4932352017	4002395366743
6.5	315	250		1	1	4932352018	4002395366750
7	115	50		1	1	4932352019	4002395366767
7	165	100		1	1	4932352020	4002395366774
8	115	50		1	1	4932352021	4002395366781
8	165	100		1	1	4932352022	4002395366798
8	215	150		1	1	4932352023	4002395366804
8	265	200		1	1	4932352024	4002395366811
8	315	250		1	1	4932352712	4002395373703
8	455	400	✓	1	1	4932352713	4002395373710
9	160	100		1	1	4932352944	4002395376025
10	110	50		1	1	4932352025	4002395366828
10	160	100		1	1	4932352026	4002395366835
10	210	150		1	1	4932352027	4002395366842
10	260	200		1	1	4932352028	4002395366859
10	310	250		1	1	4932352029	4002395366866
10	450	400	✓	1	1	4932352030	4002395366873
10	600	540	✓	1	1	4932352945	4002395376032
10	1000	940	✓	1	1	4932352946	4002395376049
12	160	100		1	1	4932352031	4002395366880
12	210	150		1	1	4932352032	4002395366897
12	260	200		1	1	4932352033	4002395366903
12	310	250		1	1	4932352034	4002395366910
12	450	400	✓	1	1	4932352035	4002395366927
12	600	540	✓	1	1	4932352947	4002395376056
12	1000	940	✓	1	1	4932352948	4002395376063
14	160	100		1	1	4932352036	4002395366934
14	210	150		1	1	4932352037	4002395366941
14	260	200		1	1	4932352949	4002395376070
14	310	250		1	1	4932352038	4002395366958
14	450	400	✓	1	1	4932352039	4002395366965
14	600	540	✓	1	1	4932352950	4002395376087
14	1000	940	✓	1	1	4932352951	4002395376094
15	160	100		1	1	4932430725	4002395383863
15	260	200		1	1	4932352952	4002395376100
16	160	100		1	1	4932430726	4002395383870
16	210	150		1	1	4932352953	4002395376117
16	260	200	✓	1	1	4932352819	4002395374779
16	310	250		1	1	4932352954	4002395376124
16	450	400	✓	1	1	4932352820	4002395374786

Vrtáky SDS-Plus MX4, čtyřbřité

✓ Předvrtání krátkým vrtákem stejného průměru.

Ø (mm)	Celková délka (mm) A	Pracovní délka (mm) B	1 předvrtání krátkým vrtákem stejného průměru	Množství v balíku	Objednávací množství	Obj.č.	EAN kód
16	600	540	✓	1	1	4932352955	4002395376131
16	1000	940	✓	1	1	4932352956	4002395376148
18	250	200		1	1	4932356502	4002395320950
18	450	400	✓	1	1	4932356503	4002395320967
20	250	200		1	1	4932356504	4002395320974
20	450	400	✓	1	1	4932356505	4002395320981
22	250	200		1	1	4932399332	4002395359608
22	450	400	✓	1	1	4932356506	4002395320998
24	250	200		1	1	4932356507	4002395321001
24	450	400	✓	1	1	4932356508	4002395321018
25	250	200		1	1	4932399333	4002395359615
25	450	400	✓	1	1	4932356509	4002395321025
28	250	200		1	1	4932399334	4002395359622
28	450	400	✓	1	1	4932356510	4002395321032
30	250	200		1	1	4932399335	4002395359639
30	450	400	✓	1	1	4932356511	4002395321049
32	450	400	✓	1	1	4932399336	4002395359646

Vrtáky SDS-Plus MX4, čtyřbřité / 10 ks.

Ø (mm)	Celková délka (mm) A	Pracovní délka (mm) B	Množství v balíku	Objednávací množství	Obj.č.	EAN kód
5	115	50	10	1	4932352040	4002395366972
5.5	165	100	10	1	4932352041	4002395366989
6	115	50	10	1	4932352042	4002395366996
6	165	100	10	1	4932352043	4002395367009
6	215	150	10	1	4932430234	4002395378951
6.5	215	150	10	1	4932430235	4002395378968
6.5	265	200	10	1	4932459588	4058546027605
7	165	100	10	1	4932352044	4002395367016
8	115	50	10	1	4932352045	4002395367023
8	165	100	10	1	4932352046	4002395367030
10	160	100	10	1	4932352047	4002395367047
10	210	150	10	1	4932352048	4002395367054
12	160	100	10	1	4932352049	4002395367061
12	210	150	10	1	4932352050	4002395367078

Vrtáky SDS-Plus MX4, čtyřbřité / bal. 50 ks.

Ø (mm)	Celková délka (mm) A	Pracovní délka (mm) B	Množství v balíku	Objednávací množství	Obj.č.	EAN kód
6	115	50	50	1	4932430437	4002395380985
6	165	100	50	1	4932430438	4002395380992
6	215	150	50	1	4932430462	4002395381234
6.5	215	150	50	1	4932430463	4002395381241
6.5	265	200	50	1	4932459589	4058546027612
8	165	100	50	1	4932430439	4002395381005
8	215	150	50	1	4932430440	4002395381012
10	160	100	50	1	4932430441	4002395381029
10	210	150	50	1	4932430442	4002395381036
12	210	150	50	1	4932430443	4002395381043

Vrtáky SDS-Plus MX4, čtyřbřité / sady

Charakteristika produktu	Dodávaný v	Množství v balíku	Objednávací množství	Obj.č.	EAN kód
Sada vrtáků SDS Plus (5 ks). ① Ø 5 / 6 x 115 mm, Ø 6 / 8 x 165 mm, Ø 10 x 160 mm.	plastový kontajner	5	1	4932352833	4002395374915
Sada vrtáků SDS Plus (5 ks). ① Ø 5.5 x 115 mm, Ø 5.5 / 6 / 7 / 8 x 165 mm.	plastový kontajner	5	1	4932352835	4002395374939
Sada vrtáků SDS Plus (7 ks). ② Ø 5 / 6 / 8 x 115 mm, Ø 6 / 8 x 165 mm, Ø 10 / 12 x 160 mm.	Plastová kazeta	7	1	4932451464	4002395162147
Display. ③ Sada 6 x 7 ks. SDS-plus MX4 4932352051.	Plastová kazeta	6	1	4932352153	4002395368068





RYCHLEJŠÍ NEŽ KDY DŘÍVE



Demolice

- 3 ofsetové agresivní drtící elementy
Jejich konstrukce vytváří efekt "demolice" a vytváří ve vrtaném materiálu mikrotrhliny.
- AŽ O 25 % RYCHLEJŠÍ



Centrovací špička

- Zajišťuje okamžité bodové vrtání
- Zabraňuje klouzání na hladkém povrchu



Zvětšený žebrovaný úkos

- Zvětšený žebrovaný úkos
- Zabraňuje poškození postranního břitu při nárazu do žebra
- Zabraňuje zaseknutí při nárazu do žebra



Zkosená konstrukce těla

- Tenčí rameno směrem ke špičce vrtáku zajišťuje menší tření a tím umožňuje větší rychlost
- Ideální pro akumulátorové kladiva



Zesílená drážka

- Geometrie drážky s velkým objemem zajišťuje optimální odvod drti.
- Zesílená drážka s tlustším jádrem
 - Plný přenos výkonu ke špičce
 - Nižší vibrace
 - Výjimečná odolnost proti přelomení, méně poruch a optimální trvanlivost

+25% RYCHLEJŠÍ*

Vrtáky M2 SDS-Plus, dvoubřité



RYCHLEJŠÍ: Hrot se 3 drticími elementy díky své nové agresivní geometrii drtí beton rychleji a kuželový design šroubovic minimalizuje tření a umožňuje tak vrtáku M2 dosahovat vyšších rychlostí vrtání.

ODOLNOST: Armaturové zkosení na hrotu zabrání poškození boků hrotu při kontaktu s kovovou výztuží a silnější jádro zajistí přenos vyšší síly, nižší vibrace a méně rozlomení v drážkách.

Vyrobeno v Německu.

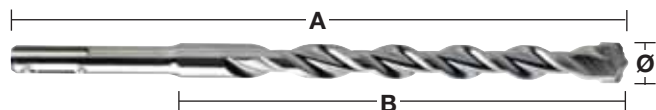
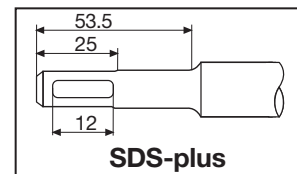

Ø (mm)	Celková délka (mm) A	Pracovní délka (mm) B	1 předvrtání krátkým vrtákem stejného průměru	Množství v balíku	Objednáací množství	Obj.č.	EAN kód
3	110	50		1	1	4932352892	4002395375509
3.5	110	50		1	1	4932373908	4002395353378
4	110	50		1	1	4932339498	4002395304561
4	160	100		1	1	4932399143	4002395357505
4.8	110	50		1	1	4932352130	4002395367832
5	110	50		1	1	4932307067	4002395308835
5	160	100		1	1	4932399315	4002395359431
5	210	150		1	1	4932399316	4002395359448
5.5	110	50		1	1	4932339499	4002395304578
5.5	160	100		1	1	4932340408	4002395311910
5.5	210	150		1	1	4932399317	4002395359455
5.5	260	200		1	1	4932399318	4002395359462
5.5	310	250		1	1	4932399319	4002395359479
5.5	410	350		1	1	4932399320	4002395359486
6	110	50		1	1	4932307068	4002395308842
6	160	100		1	1	4932307069	4002395308859
6	210	150		1	1	4932373136	4002395346394
6	260	200		1	1	4932353819	4002395320127
6	310	250		1	1	4932399321	4002395359493
6	460	400	✓	1	1	4932399322	4002395359509
6.5	110	50		1	1	4932344292	4002395312276
6.5	160	100		1	1	4932344293	4002395312269
6.5	210	150		1	1	4932399147	4002395357574
6.5	260	200		1	1	4932399148	4002395357581
6.5	310	260		1	1	4932399323	4002395359516
7	110	50		1	1	4932353820	4002395320134
7	160	100		1	1	4932340409	4002395311927
7	210	150		1	1	4932399222	4002395358366
7	250	200		1	1	4932399324	4002395359523
8	110	50		1	1	4932307070	4002395308866
8	160	100		1	1	4932307071	4002395308873
8	210	150		1	1	4932307072	4002395308880
8	260	200		1	1	4932353821	4002395320141
8	310	250		1	1	4932399325	4002395359530
8	400	350		1	1	4932399326	4002395359547
8	460	400	✓	1	1	4932367013	4002395336692
8	600	550	✓	1	1	4932399327	4002395359554
8	1000	950	✓	1	1	4932399328	4002395359561
9	160	100		1	1	4932353823	4002395320165
9	210	150		1	1	4932353822	4002395320158
10	110	50		1	1	4932340410	4002395311934
10	160	100		1	1	4932307073	4002395308897
10	210	150		1	1	4932307074	4002395308903
10	260	200		1	1	4932344295	4002395312252
10	310	250		1	1	4932353824	4002395320172
10	450	400	✓	1	1	4932344296	4002395312245
10	600	550	✓	1	1	4932367014	4002395336708
10	1000	950	✓	1	1	4932367015	4002395336715

✓ Předvrtání krátkým vrtákem stejného průměru.

Vrtáky M2 SDS-Plus, dvoubřité



Ø (mm)	Celková délka (mm) A	Pracovní délka (mm) B	1 předvrtání krátkým vrtákem stejného průměru	Množství v balíku	Objednací množství	Obj.č.	EAN kód
11	160	100		1	1	4932367066	4002395336722
11	260	210		1	1	4932399329	4002395359578
12	160	110		1	1	4932307075	4002395308910
12	210	160		1	1	4932307076	4002395308927
12	260	210		1	1	4932344297	4002395312238
12	310	260		1	1	4932353825	4002395320189
12	450	400	✓	1	1	4932307077	4002395308934
12	600	550	✓	1	1	4932367068	4002395336746
12	1000	950	✓	1	1	4932367017	4002395336760
13	160	110		1	1	4932307946	4002395309054
13	260	210		1	1	4932344298	4002395312221
14	160	110		1	1	4932307078	4002395308941
14	210	160		1	1	4932353826	4002395320196
14	260	210		1	1	4932307079	4002395308958
14	310	260		1	1	4932399330	4002395359585
14	450	400	✓	1	1	4932307088	4002395309047
14	600	550	✓	1	1	4932367018	4002395336777
14	1000	950	✓	1	1	4932367019	4002395336784
15	160	110		1	1	4932373910	4002395353392
15	260	210		1	1	4932344300	4002395312207
16	160	110		1	1	4932307080	4002395308965
16	210	160		1	1	4932307081	4002395308972
16	260	210		1	1	4932399331	4002395359592
16	310	260		1	1	4932344301	4002395312191
16	450	400	✓	1	1	4932307082	4002395308989
16	600	550	✓	1	1	4932367069	4002395336791
16	1000	950	✓	1	1	4932367021	4002395336814
18	200	150		1	1	4932344303	4002395312177
18	250	200		1	1	4932307083	4002395308996
18	300	250		1	1	4932344304	4002395312160
18	450	400	✓	1	1	4932340411	4002395311941
18	600	550	✓	1	1	4932367022	4002395336821
18	1000	950	✓	1	1	4932367024	4002395336845
20	200	150		1	1	4932344305	4002395312153
20	250	200		1	1	4932307084	4002395309009
20	300	250		1	1	4932399027	4002395356126
20	450	400	✓	1	1	4932307085	4002395309016
20	600	550	✓	1	1	4932367025	4002395336876
20	1000	950	✓	1	1	4932367026	4002395336883
22	250	200		1	1	4932373911	4002395353408
22	450	400	✓	1	1	4932344307	4002395312139
22	600	550	✓	1	1	4932367027	4002395336890
22	1000	950	✓	1	1	4932367029	4002395336913
24	250	200		1	1	4932373922	4002395353521
24	450	400	✓	1	1	4932307087	4002395309030
25	250	200		1	1	4932344308	4002395312122
25	450	400	✓	1	1	4932344309	4002395312115
25	1000	950	✓	1	1	4932367030	4002395336975
26	250	200		1	1	4932344310	4002395323814
26	450	400	✓	1	1	4932344311	4002395312092

✓ Předvrtání krátkým vrtákem stejného průměru.

Vrtáky M2 SDS-Plus, dvoubřité - display



Charakteristika produktu	Množství v balíku	Objednací množství	Obj.č.	EAN kód
① Display. sada vrtáků 10 x 7 ks. SDS-plus 4932352339.	10	1	4932352341	4002395370009
② Display. sada vrtáků 10 x 7 ks. SDS-plus 4932352340.	10	1	4932352342	4002395370016

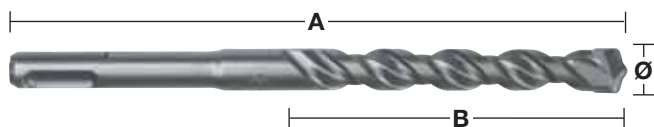

Vrtáky M2 SDS-Plus, dvoubřité / balení po 10 ks

Ø (mm)	Celková délka (mm) A	Pracovní délka (mm) B	Množství v balíku	Objednací množství	Obj.č.	EAN kód
5	110	50	10	1	4932371702	4002395344017
5	160	100	10	1	4932352520	4002395371785
5.5	110	50	10	1	4932352521	4002395371792
5.5	160	100	10	1	4932371703	4002395344024
6	110	50	10	1	4932371704	4002395344031
6	160	100	10	1	4932371705	4002395344048
6	210	150	10	1	4932399337	4002395359653
6.5	160	100	10	1	4932399338	4002395359660
6.5	210	150	10	1	4932399339	4002395359677
6.5	260	200	10	1	4932399340	4002395359684
7	160	100	10	1	4932373225	4002395348619
8	160	100	10	1	4932371706	4002395344055
8	210	150	10	1	4932399341	4002395359691
10	110	50	10	1	4932352522	4002395371808
10	160	100	10	1	4932371708	4002395344079
10	210	150	10	1	4932371709	4002395344086
10	260	200	10	1	4932399342	4002395359707
12	160	100	10	1	4932399343	4002395359714
12	210	160	10	1	4932371710	4002395344093
12	260	210	10	1	4932399344	4002395359721
14	260	210	10	1	4932371711	4002395344109

Vrtáky M2 SDS-Plus, dvoubřité / balení po 50 ks.



Ø (mm)	Celková délka (mm) A	Pracovní délka (mm) B	Množství v balíku	Objednací množství	Obj.č.	EAN kód
5	110	50	50	1	4932399176	4002395357833
5.5	160	100	50	1	4932399177	4002395357840
6	110	50	50	1	4932399178	4002395357857
6	160	100	50	1	4932399179	4002395357864
7	160	110	50	1	4932399181	4002395357888
8	160	100	50	1	4932399182	4002395357895
8	210	150	50	1	4932399183	4002395357901
10	160	110	50	1	4932399345	4002395359738
10	210	150	50	1	4932399184	4002395357918
10	260	200	50	1	4932399185	4002395357925
12	210	160	50	1	4932399186	4002395357932

Vrtáky M2 SDS-Plus, dvoubřité / sety

Charakteristika produktu	Množství v balíku	Objednací množství	Obj.č.	EAN kód
Sada 5 vrtáků SDS-Plus. ① Ø 5 / 6 x 110 mm i Ø 6 / 8 / 10 x 160 mm.	5	1	4932352338	4002395369973
Sada 5 vrtáků pro přiklepové vrtání SDS-Plus. ① Ø 5,5 x 110 mm i Ø 5,5 / 6 / 7 / 8 x 160 mm.	5	1	4932352834	4002395374922
Sada 5 vrtáků pro přiklepové vrtání SDS-Plus. ① Ø 10 / 12 / 14 / 16 / 20 x 450 mm.	5	1	4932352801	4002395374595
Sada 7 vrtáků SDS-Plus. ② Ø 5 / 6 / 8 x 110 mm i Ø 6 / 8 / 10 / 12 x 160 mm.	7	1	4932352339	4002395369980
Sada 10 vrtáků SDS-Plus. ③ Ø 5 / 6 / 6 x 110 mm i Ø 6 / 6 / 8 / 8 / 10 / 12 / 14 x 160 mm.	10	1	4932352340	4002395369997
Sada sekáčů (5 ks). Vrtáky SDS-plus Ø 6 / 8 / 10 x 160 mm, ploché a špičaté sekáče.	5	1	4932430002	4002395376636

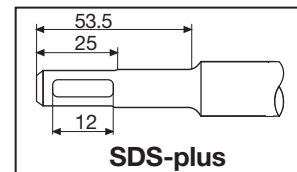
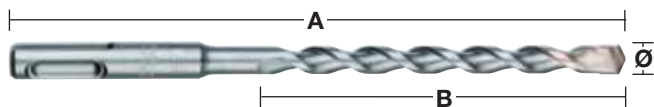

Vrtáky SDS-Plus, dvoubřité / balení po 10 ks



Ø (mm)	Celková délka (mm) A	Pracovní délka (mm) B	Množství v balíku	Objednávací množství	Obj.č.	EAN kód
5.5	160	100	10	1	4932352695	4002395373536
6	160	100	10	1	4932352696	4002395373543
7	160	100	10	1	4932352697	4002395373550
8	160	100	10	1	4932352698	4002395373567
8	210	150	10	1	4932352699	4002395373574
10	210	150	10	1	4932352700	4002395373581

SDS-Plus TCT víceúčelové vrtáky

Tyto vrtáky provrtají kov, dřevo a kámen, ale pouze v rotačním režimu.

Tyto vrtáky nelze používat v příklepovém režimu.

Ideální pro profesionály, kteří ocení použití jednoho vrtáku pro mnoho materiálů zároveň.

Vyrobeno v Německu.

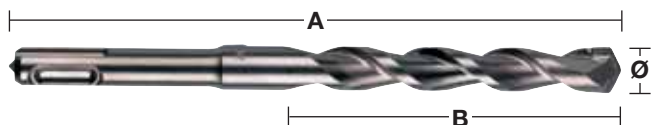

Ø (mm)	Celková délka (mm) A	Pracovní délka (mm) B	Množství v balíku	Objednávací množství	Obj.č.	EAN kód
6	160	100	1	1	4932373918	4002395353484
8	210	150	1	1	4932373919	4002395353491
10	260	200	1	1	4932373920	4002395353507
12	260	200	1	1	4932373921	4002395353514

SDS-Plus bezprašné vrtáky

Rychlejší a efektivnější vrtné korunky pro účinné odstranění prachu.

Efektivní vrtání bez prachu pro bezpečnější a čistší pracovní prostředí.

Aktivní vrtné korunky pro chlazení hlavy a delší životnost.

4 řezná konstrukce zabraňuje vrtným korunkám sevření v armování.

Přesné házení a s vysokou rozměrovou přesností otvorů, v souladu s PGM.

Univerzální konektor pro všechny běžné vysavače s průměrem hadice 32 - 38 mm.

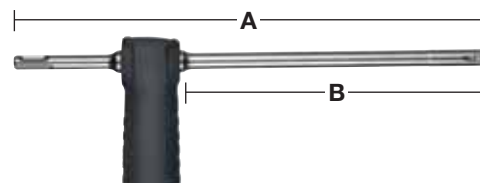

Ø (mm)	Celková délka (mm) A	Pracovní délka (mm) B	Množství v balíku	Objednávací množství	Obj.č.	EAN kód
12	325	200	1	1	4932459283	4058546002497
14	360	240	1	1	4932459284	4058546002503
16	360	240	1	1	4932459285	4058546002510
18	360	240	1	1	4932459286	4058546002527
Univerzální adaptér na vysavač			1	1	4931416173	4002395805501

TCT SDS-Plus vrtací korunky

Vrtací korunky pro vrtací kladiva do 4 kg.

Všechna jádra TCT mají závit M16 x 2 a hodí se na stopky SDS-Plus a Hex 11.

Dále jsou nutné: stopka a pilotní vrták.

Vyrobena v Německu.

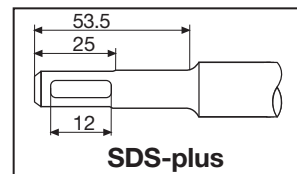

Ø (mm)	Celková délka (mm) A	Množství v balíku	Objednáací množství	Obj.č.	EAN kód
35	58	1	1	4932344478	4002395312559
50	58	1	1	4932344479	4002395312566
65	50	1	1	4932344480	4002395312573
68	50	1	1	4932399099	4002395357031
82	50	1	1	4932344481	4002395312580
90	50	1	1	4932344482	4002395312597

TCT SDS-plus vrtací korunky - sada

Tato sada obsahuje: Vrtací korunka TCT, stopka SDS-plus, dél. 105 mm, pilotní vrták TCT Ø8 x 120 mm klíč imbus.



Ø (mm)	Celková délka (mm) A	Pracovní délka (mm) B	Množství v balíku	Objednáací množství	Obj.č.	EAN kód
65	182	50	4	1	4932399295	4002395359097
68	182	50	4	1	4932399296	4002395359103
82	182	50	4	1	4932399297	4002395359110

Stopky pro vrtací korunky TCT SDS-Plus

Stopky SDS-Plus a Hex jsou dodávány v balení s imbusovým klíčem a vyžadují dodatečný pilotní vrták.



Charakteristika produktu	Uchycení	Ø (mm)	Celková délka (mm) A	Množství v balíku	Objednáací množství	Obj.č.	EAN kód
① Hřídel SDS-plus.	SDS-Plus		105	2	1	4932399966	4002395366255
① Hřídel SDS-plus.	SDS-Plus		370	2	1	4932399967	4002395366262
② Šestihřanná hřídel.	11 mm Hex		90	2	1	4932399968	4002395366279
③ Pilotní vrták TCT do zdiva, betonu, cihel, atp.		8	120	1	1	4932399125	4002395357291
③ Pilotní vrták TCT s kuželovou stopkou pro staré typy hřídelí. Není vhodný pro výše uvedené hřídele.		10	100	1	1	4932399020	4002395356058

Univerzální TCT kruhové pily

TCT univerzální kruhové pily jsou vhodné pro elektrikáře, tesaře, montéry kuchyní a všeho, co se řadí k potřebám k vaření, ventilace a klempířským pracím.

TCT Univerzální kruhové pily jsou navrženy pro použití v široké škále materiálů jako je:

- Cihla* – vhodný pro všechny druhy plných cihel i cihel s dutinami
- Provzdušněné betonové bloky, lehké bloky agregátů a škvárobetonové tvárnice
- Málo husté vápencovo-pískovcové bloky do tloušťky 30 N/mm²
- Lehká dřeva, dřevotřísku, překližku, dřevovláknité desky
- Plasty a plastový křídový karton
- Sádrové desky

Oblasti využití:

- Instalace elektrických vypínačů a rozbočovacích krabic.
- Montáž bodových světel.
- Průchozí díry na kabely, potrubí apod.
- Průchody pro potrubí klimatizace.

* Nehodí se pro používání v tvrdých materiálech jako je beton, žula a vápencovo-pískité bloky přírodní kámen a tvrdé cihly přes 30 N/mm².

TCT univerzální kruhové pily mohou být používány v pneumatických vrtacích kladivech, a ve všech druzích aku i kabelových vrtaček.

DŮLEŽITÉ: PŘI POUŽITÍ TOHOTO NÁSTROJE MUSÍ BÝT VYPNUT PŘÍKLEP VRTAČKY !!!



Popis

① Robustní a odolný

Zuby z tvrdého karbidu wolframu jsou rybinově uspořádány na těle plátku, což zaručuje tužší spojení materiálu a co nejnižší lámavost zubů.

② FIXTEC stopky

K dispozici jsou 2 typy stopek (1) standardní Hex uchycení pro použití ve vrtačkách a příklepových vrtačkách a aku nářadí a (2) SDS-plus uchycení pro práci s pneumatickými vrtacími kladivy. Obě stopky přicházejí s inovačním samo-zamykacím FIXTEC mechanismem pro ochranu pilotního vrtáku, není potřeba aretačních šroubů. Plochým klíčem se snadno uvolní tělo korunky na stopce.

③ Ochrana

TCT univerzální kruhové pilky používejte výhradně v kladivech s vypnutým příklepem, ale v případě, že používáte stopku FIXTEC SDS-plus a nevypnete příklep, korunka se nezničí.

Stopka FIXTEC SDS-plus byla zkonstruována kratší než je obvyklé a tak je prevencí před zničením pro pneumatická kladiva.

④ Odvádění materiálu

Velké komory pro odvod prachu zajišťují jeho efektivní a rychlý odvod.

⑤ Tělo korunky

Nízká hmotnost tenkých stěn korunky zabezpečuje rychlé a čisté vrtání bez vibrací.

⑥ Pilotní vrták

Dodává se buď v provedení HSS pro vrtání do dřeva/plastů, nebo s karbidovými plátky pro aplikace do zdiva.

Univerzální kruhové pilky TCT

Všechny univerzální kruhové pilky TCT mají závit M16 a hodí se ke stopkám se sklíčidly FIXTEC SDS-Plus a Hex 11.

Dále jsou nutné: stopka a pilotní vrták FIXTEC.

Vyrobena v Německu.

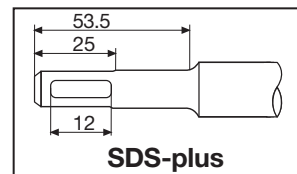

Ø (mm)	Celková délka (mm) A	Počet zubů	Množství v balíku	Objednáací množství	Obj.č.	EAN kód
25	60	3	1	1	4932399100	4002395357048
30	60	3	1	1	4932399101	4002395357055
35	60	3	1	1	4932399102	4002395357062
40	60	3	1	1	4932399103	4002395357079
45	60	3	1	1	4932399104	4002395357086
50	60	3	1	1	4932399105	4002395357093
55	60	3	1	1	4932399106	4002395357109
60	60	5	1	1	4932399108	4002395357123
63	60	5	1	1	4932399109	4002395357130
65	60	5	1	1	4932399110	4002395357147
68	60	5	1	1	4932399111	4002395357154
70	60	5	1	1	4932399112	4002395357161
74	60	5	1	1	4932399114	4002395357185
76	60	5	1	1	4932399115	4002395357192
80	60	5	1	1	4932399117	4002395357215
85	60	5	1	1	4932399118	4002395357222
90	60	5	1	1	4932399119	4002395357239
105	60	6	1	1	4932399120	4002395357246

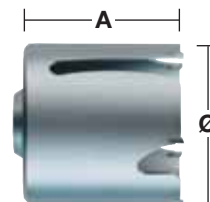

Sada univerzálních TCT kruhových pilek

Sada v této variantě obsahuje: univerzální kruhovou pilku TCT, kuželové zapuštění, stopku SDS-plus 118 mm a pilotní vrták TCT Ø 8 x 120 mm.

Kuželové zapuštění lze vyjmout pro aplikaci na dřevo a cihly.

Ø (mm)	Celková délka (mm) A	Pracovní délka (mm) B	Množství v balíku	Objednáací množství	Obj.č.	EAN kód
68	205	60	4	1	4932399298	4002395359127

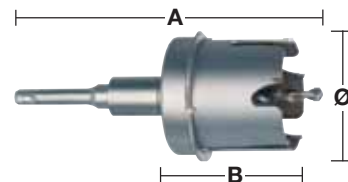

Kuželové zapuštění

Kuželové zapuštění - Po smontování s kruhovou pilou 68 mm umožňuje vytvářet otvory pro zapuštění elektrických zásuvek do suchého zdiva / omítkového obkladu.

Ø (mm)	Max. hloubka řezání (mm) A	Počet zubů	Množství v balíku	Objednáací množství	Obj.č.	EAN kód
68	2	3	1	1	4932399127	4002395357314



TCT univerzální kruhové pilky - systémové příslušenství

Stopky SDS-Plus a Hex vyžadují dodatečný pilotní vrták.

Charakteristika produktu	Upnutí	Ø (mm)	Celková délka (mm) A	Množství v balíku	Objednáací množství	Obj.č.	EAN kód
① Hřídel FIXTEC.	SDS-Plus		118	1	1	4932399121	4002395357253
① Hřídel FIXTEC.	SDS-Plus		220	1	1	4932399134	4002395357406
① Hřídel FIXTEC.	SDS-Plus		370	1	1	4932399122	4002395357260
② Hřídel FIXTEC.	11 mm Hex		118	1	1	4932399123	4002395357277
② Hřídel FIXTEC.	11 mm Hex		370	1	1	4932399124	4002395357284
③ Pilotní vrták TCT do zdiva, betonu, cihel, atp.		8	120	1	1	4932399125	4002395357291
④ Pilotní vrták HSS na dřevo a plasty.		7.4	120	1	1	4932399126	4002395357307

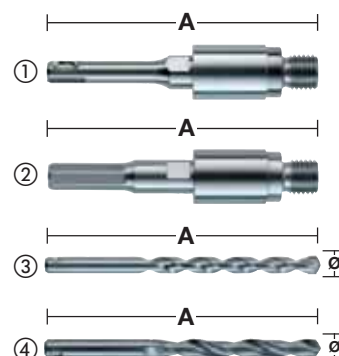

VRTÁKY SDS-MAX

RYCHLEJŠÍ VRTÁNÍ, DELŠÍ ŽIVOTNOST

NOVÁ GENERACE VRTÁKŮ
SDS-MAX UMOŽŇUJE
NEJRYCHLEJŠÍ A
NEJODOLNĚJŠÍ ŘEŠENÍ
PRO VRTÁNÍ V ARMOVANÉM
BETONU



**VARIABILNÍ
GEOMETRIE DRÍKU**
PRO RYCHLEJŠÍ VRTÁNÍ



ZESÍLENÝ DRÍK
NIŽŠÍ VIBRACE A
MOŽNOST ZLOMENÍ



**4 X 90° GEOMETRIE
HROTU**
DODÁVÁ VÍCE VÝKONU V
ARMOVANÉM BETONU
A ZAJIŠŤUJE KRUHOVÉ
OTVORY



DEMOLIČNÍ HROTY
DRTÍ MATERIÁL
EFEKTIVNĚJI



**CENTROVACÍ
SPÍČKA**
ZABEZPEČÍ OPTIMÁLNÍ
VEDENÍ VRTÁKU BĚHEM
VRTÁNÍ

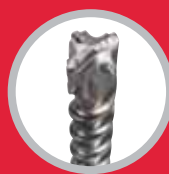

**ZKOSENÉ HRANY
BRÍTU**
CHRÁNÍ VRTÁK PROTI
ZASEKÁVÁNÍ

AŽ O VRTÁK PROTI
ZASEKÁVÁNÍ

25%
**RYCHLEJŠÍ
VS. PŘEDCHOZÍ
GENERACE**

RYCHLEJŠÍ VRTÁNÍ
A KRUHOVÉ OTVORY
JSOU ZAJIŠŤĚNY I PŘI
KONTAKTU S ARMOVÁNÍM

SDS-MAX

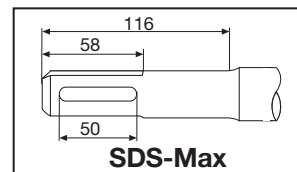
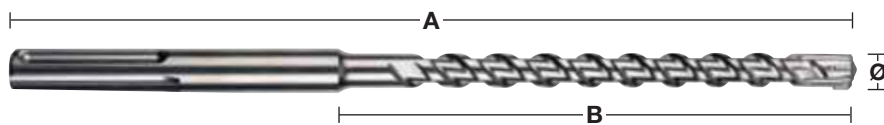

Čtyřbřité vrtáky SDS-Max

NOVÉ

Ø (mm)	Celková délka (mm) A	Pracovní délka (mm) B	1 předvrtání krátkým vrtákem stejného průměru	Množství v balíku	Objednací množství	Obj.č.	EAN kód
12	340	200		1	1	4932352750	4002395374083
12	540	400	✓	1	1	4932352751	4002395374090
12	690	550		1	1	4932430727	4002395383887
14	340	200		1	1	4932352752	4002395374106
14	540	400	✓	1	1	4932352753	4002395374113
15	340	200		1	1	4932352754	4002395374120
15	540	400	✓	1	1	4932352755	4002395374137
16	340	200		1	1	4932352756	4002395374144
16	540	400	✓	1	1	4932352757	4002395374151
16	940	800	✓	1	1	4932352758	4002395374168
16	1320	1180	✓	1	1	4932352759	4002395374175
18	340	200		1	1	4932352760	4002395374182
18	540	400	✓	1	1	4932352761	4002395374199
18	940	800	✓	1	1	4932352762	4002395374205
18	1320	1180	✓	1	1	4932352763	4002395374212
20	320	200		1	1	4932352764	4002395374229
20	520	400	✓	1	1	4932352765	4002395374236
20	920	800	✓	1	1	4932352766	4002395374243
20	1320	1200	✓	1	1	4932352767	4002395374250
22	320	200		1	1	4932352768	4002395374267
22	520	400	✓	1	1	4932352769	4002395374274
22	920	800	✓	1	1	4932352770	4002395374281
22	1320	1200	✓	1	1	4932352771	4002395374298
24	320	200		1	1	4932352772	4002395374304
24	520	400	✓	1	1	4932352773	4002395374311
25	320	200		1	1	4932352774	4002395374328
25	520	400	✓	1	1	4932352775	4002395374335
25	920	800	✓	1	1	4932352776	4002395374342
25	1320	1200	✓	1	1	4932352777	4002395374359
26	520	400		1	1	4932430728	4002395383894
28	370	250		1	1	4932352778	4002395374366
28	570	450	✓	1	1	4932352779	4002395374373
28	670	550	✓	1	1	4932352780	4002395374380
28	920	800	✓	1	1	4932352781	4002395374397
28	1320	1200	✓	1	1	4932352782	4002395374403
30	370	250		1	1	4932352783	4002395374410
30	570	450		1	1	4932352784	4002395374427
30	920	800		1	1	4932430729	4002395383900
32	370	250		1	1	4932352785	4002395374434
32	570	450		1	1	4932352786	4002395374441
32	920	800	✓	1	1	4932352787	4002395374458
32	1320	1200	✓	1	1	4932352788	4002395374465
35	370	250		1	1	4932352789	4002395374472
35	570	450		1	1	4932352790	4002395374489
35	920	800	✓	1	1	4932352791	4002395374496
38	370	250		1	1	4932352792	4002395374502
38	570	450		1	1	4932352793	4002395374519
40	370	250		1	1	4932352794	4002395374526
40	570	450	✓	1	1	4932352795	4002395374533
40	920	800	✓	1	1	4932352796	4002395374540
40	1320	1200	✓	1	1	4932352797	4002395374557
45	570	450		1	1	4932352798	4002395374564
45	920	800		1	1	4932430730	4002395383917
50	570	450		1	1	4932430731	4002395383924
52	570	450		1	1	4932352799	4002395374571
Sada vrtáků SDS-Max 5 ks.							
Ø 16 / 18 x 540 mm, Ø 20 / 22 / 25 x 520 mm.				5	1	4932352800	4002395374588

SDS-Max bezprašné vrtáky

- Rychlejší a efektivnější vrták pro účinné odstranění prachu.
- Efektivní vrtání bez prachu pro bezpečnější a čistší pracovní prostředí.
- Aktivní vrták chlazení hlavy pro delší životnost.
- 4 řezná konstrukce zabraňuje vrtáku sevření do prutu.
- Přesná soustřednost s vysokou rozměrovou přesností otvorů, v souladu s PGM
- Univerzální konektor pro všechny běžné vysavače s průměrem hadice 32 - 38 mm

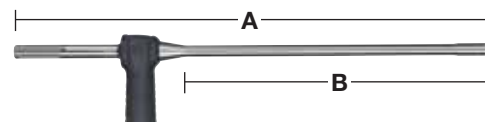

Ø (mm)	Celková délka (mm) A	Pracovní délka (mm) B	Množství v balíku	Objednávací množství	Obj.č.	EAN kód
16	600	400	1	1	4932459287	4058546002534
18	600	400	1	1	4932459288	4058546002541
20	600	400	1	1	4932459289	4058546002558
22	600	400	1	1	4932459290	4058546002565
24	600	400	1	1	4932459291	4058546002572
25	600	400	1	1	4932459292	4058546002589
28	600	400	1	1	4932459293	4058546002596
28	900	900	1	1	4932459294	4058546002602
30	600	400	1	1	4932459295	4058546002619
30	900	700	1	1	4932459296	4058546002626
32	600	400	1	1	4932459297	4058546002633
32	900	700	1	1	4932459298	4058546002640
35	600	400	1	1	4932459299	4058546002657
35	900	700	1	1	4932459300	4058546002664

Univerzální adaptér na vysavač

1 1 4931416173 4002395805501



SDS-Max TCT - tunelové vrtáky - jednoduché

- Pevný ocelový nástroj z jednoho kusu.
- Dokonce o 30% rychlejší než tradiční nástroje ze dvou kusů.
- Prodloužená životnost.
- Vhodné pro všechna vrtací kladiva.
- Vyrobeno v Německu.

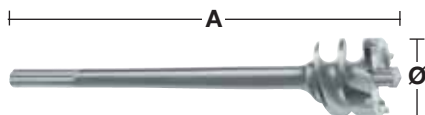
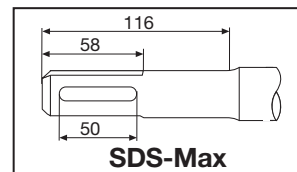

Ø (mm)	Celková délka (mm) A	Množství v balíku	Objednávací množství	Obj.č.	EAN kód
45	550	1	1	4932373892	4002395353217
45	990	1	1	4932399366	4002395359837
55	550	1	1	4932373893	4002395353224
55	990	1	1	4932399368	4002395359851
65	550	1	1	4932373894	4002395353231
65	990	1	1	4932399370	4002395359875
80	550	1	1	4932373895	4002395353248
80	990	1	1	4932399372	4002395359899

Jádrové korunky SDS-Max TCT - jednoduché

- Pevný ocelový nástroj z jednoho kusu.
- Dokonce o 30% rychlejší než tradiční nástroje ze dvou kusů.
- Prodloužená životnost.
- Dodáváno s pilotním vrtákem a vyrážecím klínem.
- Vhodné pro všechna vrtací kladiva.
- Vyrobeno v Německu.

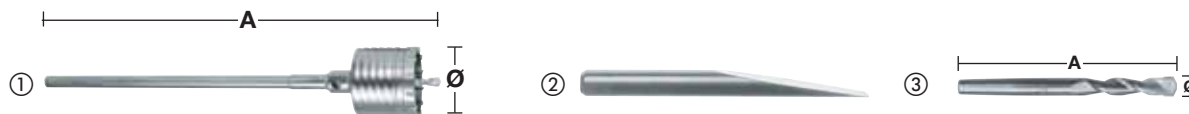

Charakteristika produktu	Ø (mm)	Celková délka (mm) A	Množství v balíku	Objednávací množství	Obj.č.	EAN kód
①	50	290	1	1	4932399373	4002395359905
	50	550	1	1	4932373884	4002395353132
	68	290	1	1	4932399374	4002395359912
	68	550	1	1	4932373885	4002395353149
	80	290	1	1	4932399375	4002395359929
	80	550	1	1	4932373886	4002395353156
	100	550	1	1	4932373888	4002395353170
	125	550	1	1	4932373889	4002395353187
150	550	1	1	4932373890	4002395353194	
② Vyhazovací nástroj.			1	1	4932399021	4002395356065
③ Pilotní vrták.	11	120	1	1	4932245967	4002395307111

Jádrové korunky SDS-Max TCT - dvoudílné

Nejsou vhodné pro vrtací kladiva > 10 kg.
Vyrobeno v Německu.

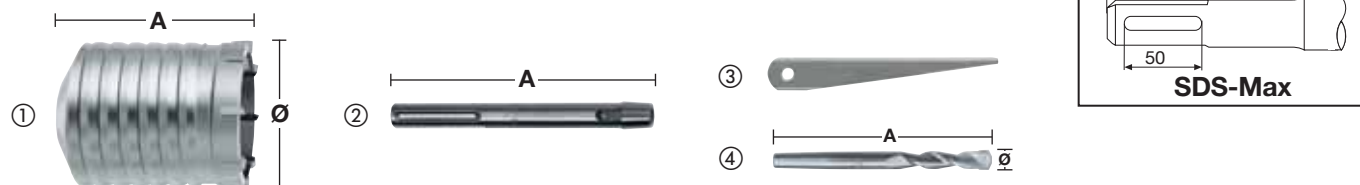

Charakteristika produktu	Ø (mm)	Celková délka (mm) A	Množství v balíku	Objednávací množství	Obj.č.	EAN kód
①	40	100	1	1	4932245992	4002395307180
	50	100	1	1	4932430732	4002395383931
	60	100	1	1	4932430733	4002395383948
	65	100	1	1	4932245994	4002395307203
	68	100	1	1	4932430734	4002395383955
	80	100	1	1	4932245995	4002395307210
	90	100	1	1	4932430735	4002395383962
	100	100	1	1	4932367304	4002395336432
	125	100	1	1	4932367306	4002395336456
	150	100	1	1	4932367308	4002395336470
② Hřídel SDS-Max.		180	1	1	4932343667	4002395315932
		450	1	1	4932343670	4002395315949
③ Vyhazovací nástroj.			1	1	4932604214	4002395311231
④ Pilotní vrták.	11	120	1	1	4932245967	4002395307111

Adaptér



Charakteristika produktu	Upínání nářadí	Upínání vrtáků	Množství v balíku	Objednávací množství	Obj.č.	EAN kód
Adaptér.	SDS-Max	SDS-Plus	1	1	4932359490	4002395325795

SDS-Max vario prodlužovací systém

- Systém flexibilních nástrojů: lze jej prodloužit na různé délky v kombinaci s jádrovými nebo tunelovými vrtáky. Doporučujeme maximálně 3 nástavce.
- Efektivnost nákladů: vrtáky různých rozměrů lze vyměňovat snadno a rychle pomocí systému čepu se závitem.
- Vhodné pro rotační kladiva do 8 kg.
- Vario tunelový vrták (dodáván se závitem)

Charakteristika produktu	Ø (mm)	Celková délka (mm) A	Množství v balíku	Objednáací množství	Obj.č.	EAN kód
① SDS-Max unašeč s vnitřním závitem.		195	1	1	4932430736	4002395383979
② Nástavec Vario (včetně čepu se závitem)	25	280	1	1	4932430737	4002395383986
③ Vario čep se závitem			1	1	4932430738	4002395383993
④ čep se závitem Vario s kuželovým zakončením 1:8 pro jádrové vrtáky TCT.			1	1	4932430748	4002395384099
⑤ TCT korunky	40	100	1	1	4932245992	4002395307180
	50	100	1	1	4932430732	4002395383931
	60	100	1	1	4932430733	4002395383948
	65	100	1	1	4932245994	4002395307203
	68	100	1	1	4932430734	4002395383955
	80	100	1	1	4932245995	4002395307210
	90	100	1	1	4932430735	4002395383962
	100	100	1	1	4932367304	4002395336432
	125	100	1	1	4932367306	4002395336456
	150	100	1	1	4932367308	4002395336470
⑥ Vyhazovací nástroj.			1	1	4932604214	4002395311231
⑦ Pilotní vrták.	11	120	1	1	4932245967	4002395307111
⑧ Vario tunelový vrták (dodáván se závitem)	30	150	1	1	4932430739	4002395384006
	35	150	1	1	4932430740	4002395384013
	40	150	1	1	4932430743	4002395384044
	45	150	1	1	4932430744	4002395384051
	55	150	1	1	4932430745	4002395384068
	60	150	1	1	4932430741	4002395384020
	68	150	1	1	4932430746	4002395384075
	80	150	1	1	4932430747	4002395384082
	90	150	1	1	4932430742	4002395384037

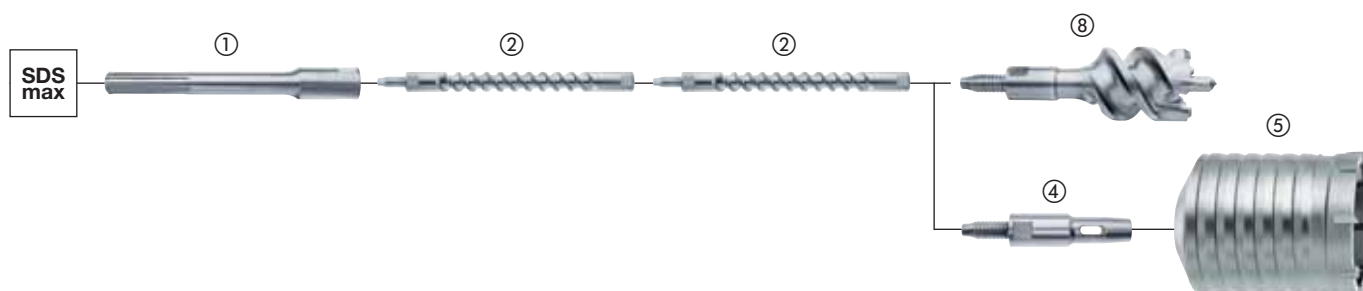
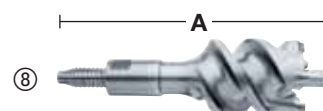
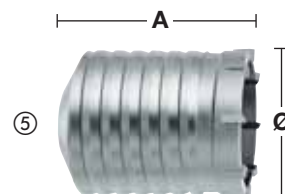
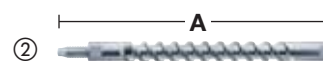

System Drill Connect

Inovační a patentovaný systém Drill Connect (spojení vrtáků) je konečné řešení pro ty, kteří požadují maximální přizpůsobivost s náradím velkopřůměrového vrtání.

Přizpůsobivý:

Drill connect působí jako spojení mezi strojem a vrtacími nástroji. Na jedné straně je systém úplně kompatibilní ke všem uchycením SDS-Max vrtacích nástrojů, jako například vrtáků, tunelových a jádrových vrtáků. Na protilehlé straně mezi kladivem a připojením Drill Connect lze namontovat nástavec s požadovanou délkou.

Univerzální:

Nástavce jsou v rozsahu délek hodících se k vrtacím kladivům buď s uchycením SDS-Max nebo s 19 mm šestihránným uchycením. Krátký nebo dlouhý – volba je na Vás.

Efektivnost nákladů:

Profesionální uživatelé vždy vyžadují obojí, dlouhou i krátkou délku vrtáků a v závislosti na použití někdy dokonce stejný průměr. Ale nyní lze redukovat celkový počet vrtacích nástrojů za pomoci Drill Connect systému, který umožňuje výměnu průměru a délky vrtacích nástrojů v jediném jednoduchém kroku. Proto mohou uživatelé využít výhody koupě levnějších krátkých délek vrtáků a prodloužovat délku levnějšími nástavci, plus přizpůsobivost Drill Connectu snižuje celkové množství vrtáků, které musí nosit v své schránce a náradím.



100% energie:

Připojení Drill Connect poskytuje rychlé a bezpečné spojení mezi vrtacím nástrojem a nástavcem a proto zajišťuje, aby 100% energie bylo zcela přeneseno ke špičce vrtáku.



Nižší hmotnost:

Kombinace krátkých vrtáků a 18 mm průměru prodloužení, snižuje celkovou hmotnost až o 15%.

- Doporučujeme, aby Drill Connect byl čištěn od betonového prachu a promazáván tukem v pravidelných intervalech (číslo součástky tuku: 4932352273).
- Drill Connect je vhodný jen pro vrtací nástroje nad průměrem 32 mm a omezený pro použití s vrtacími kladivy až do 8 kg hmotnosti.

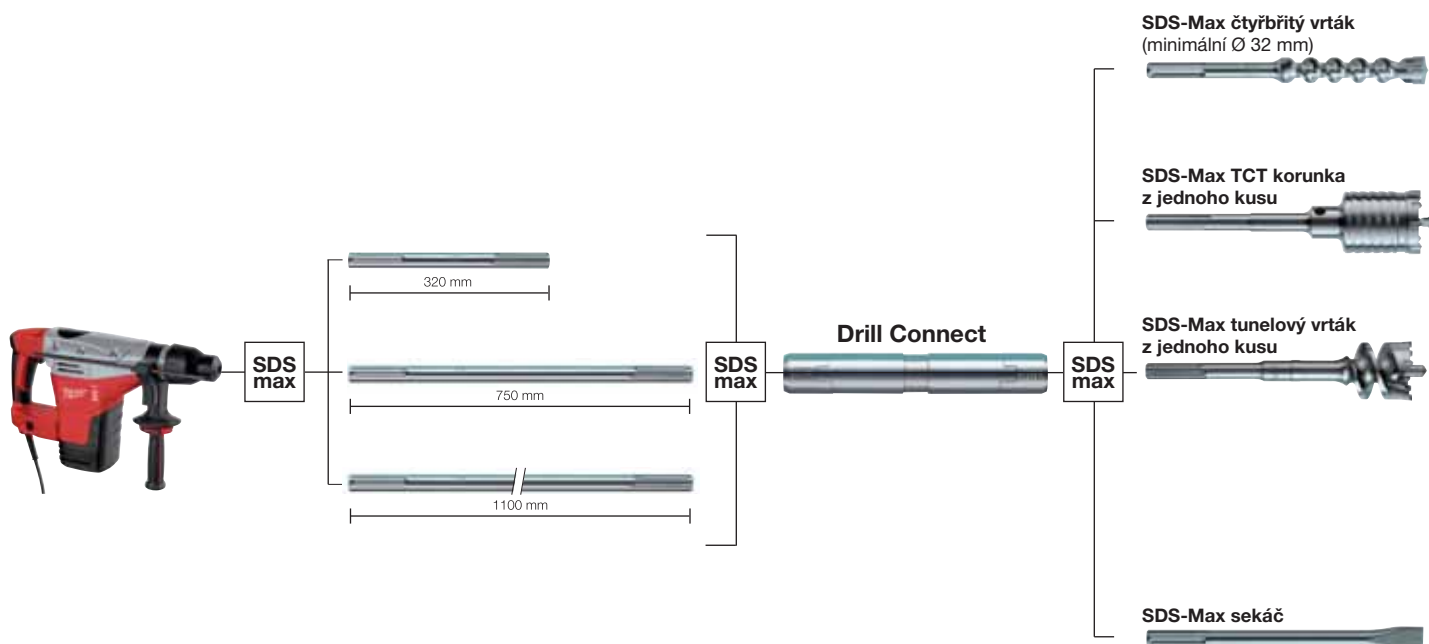

System Drill Connect

Vhodné pro použití s vrtacími nástroji s \varnothing 32 mm a více.
Pro použití s vrtacími kladivy až do 8 kg hmotnosti.

Charakteristika produktu	Upínání nářadí	Uchycení nástroje	Celková délka (mm) A	Množství v balíku	Objednací množství	Obj.č.	EAN kód
System Drill Connect.	SDS-Max	SDS-Max	190	1	1	4932399128	4002395357321

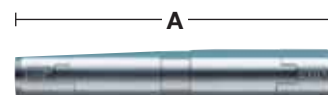

Kusy prodloužení

Charakteristika produktu	Upínání nářadí	Uchycení nástroje	Délka (mm) A	Množství v balíku	Objednací množství	Obj.č.	EAN kód
Prodloužení SDS-Max.	SDS-Max	SDS-Max	320	1	1	4932399242	4002395358533
Prodloužení SDS-Max.	SDS-Max	SDS-Max	750	1	1	4932399129	4002395357338
Prodloužení SDS-Max.	SDS-Max	SDS-Max	1100	1	1	4932399243	4002395358540

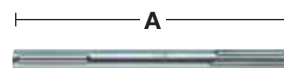

Mazací tuk

Tento mazací tuk byl vyvinut speciálně pro mazání a konzervování jak nářadí, tak i příslušenství a prodlužuje jejich životnost.
Nanášejte v tenké vrstvě přímo na upínací stopky vrtáků, sekáčů nebo vrtacích korunek atd.
Obsahuje 50 gramů.

Charakteristika produktu	Množství v balíku	Objednací množství	Obj.č.	EAN kód
Maz.	1	1	4932352273	4002395369324
Display se sadou 15 jednotlivých tub maziva	15	1	4932459598	4058546027704



Sekáče

Za každým sekáčem Milwaukee® stojí 150-ti letá výrobní zkušenost. Proto víme, co potřebujeme k výrobě toho nejlepšího sekáče. Velmi kvalitní sekáč musí být odolný vůči každodenním sekacím a bouracím pracem. Od sekáče se, v zájmu snížení rizika zlomení, vyžaduje nízké opotřebení při přenášené velké energii úderu. S ohledem na tyto cíle klademe velký důraz na správný výběr suroviny a používáme nejnovější výrobní postupy.

Základní materiál tvoří speciální slitinová ocel. Všechny sekáče se potom jednotlivě obrábějí v průběhu kování, tvarování, kalení a dalšího tepelného zpracování.

Sekáče se vyrábějí velmi přesným postupem za použití znalostí z tradičního kování spojeného s moderní technologií tvarování hrotu.

Tepelné zpracování je uzavřený a počítačem řízený proces, zabezpečující konstantní podmínky. Díky tomu je zaručeno, že celý sekáč je kalený na hodnotu 55 HRC. V průběhu tepelného zpracování se na celém povrchu sekáče tvoří souvislá kalená plocha. Ta zabezpečuje jeho odolnost opotřebení a jeho potřebnou flexibilitu. V průběhu tvarování sekáčů se jejich povrch stane jemnozrným a dostane speciální ochranu proti korozi.

Nakonec se kvůli identifikaci sekáčů na každý napíše laserem logo Milwaukee®.

Životnost sekáčů prodlouží znovu překování.

Sekáče od Milwaukee® mají 100% kvalitu. Vyrobeno v Německu.

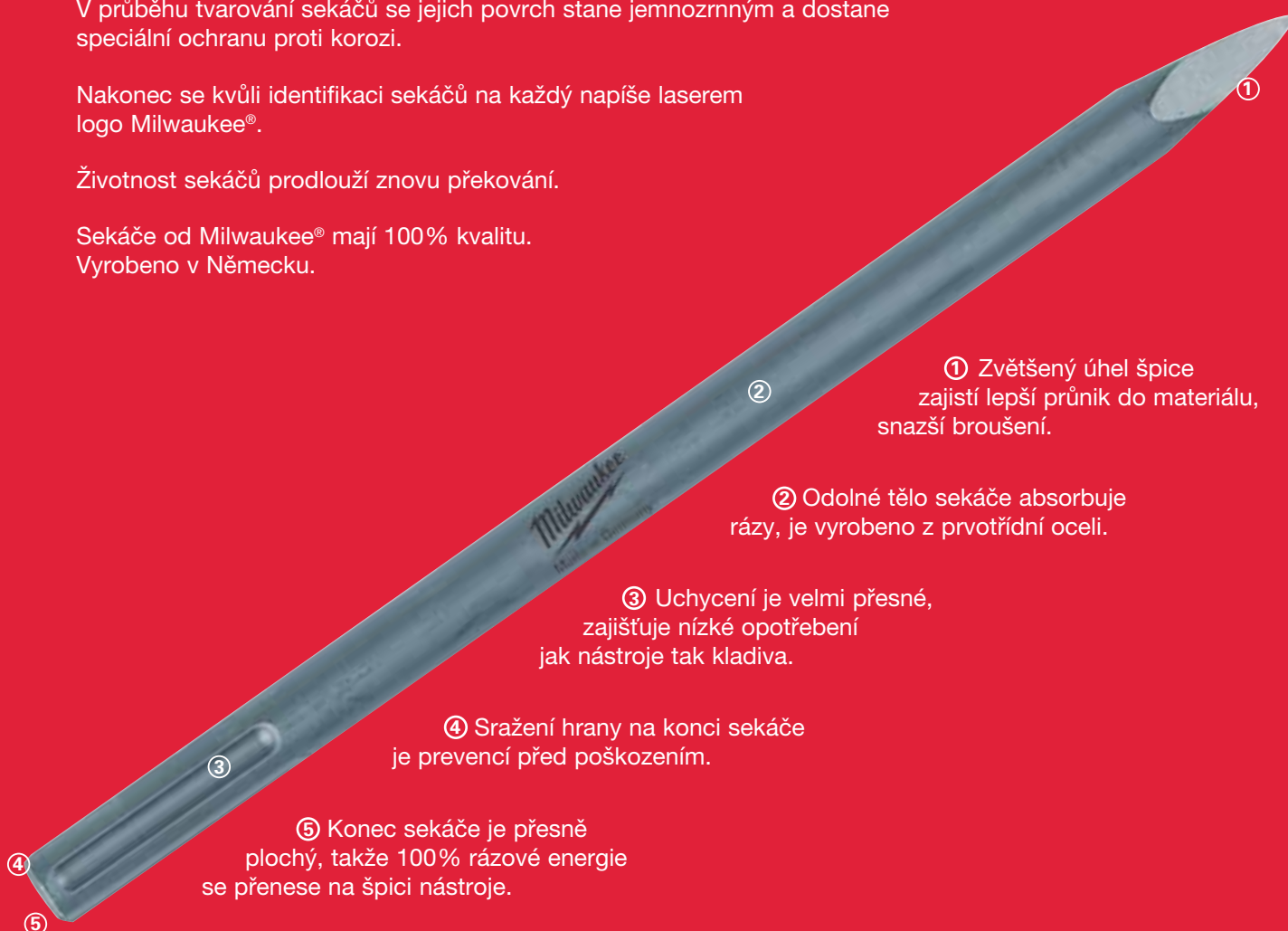

① Zvětšený úhel špice zajistí lepší průnik do materiálu, snazší broušení.

② Odolné tělo sekáče absorbuje rázy, je vyrobeno z prvotřídní oceli.

③ Uchycení je velmi přesné, zajišťuje nízké opotřebení jak nástroje tak kladiva.

④ Sražení hrany na konci sekáče je prevencí před poškozením.

⑤ Konec sekáče je přesně plochý, takže 100% rázové energie se přenesou na špici nástroje.

Tipy na údržbu

1. Doporučujeme stopku pravidelně mazat mazacím tukem (Obj. číslo: 4932352273).
2. Pravidelně čistěte stopku od prachu.
3. Netlačte nadměrně na kladivo a tak i na sekáč.
4. Neskladujte sekáče při teplotách pod nulou, stane-li se to náhodou, před použitím je ohřejte. Rezavé sekáče se s velkou pravděpodobností opotřebují dříve.

Sekáče SDS-plus

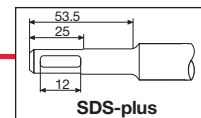

SDS-Plus tenké špičaté sekáče

Tenké sekáče optimalizované pro aku nářadí (max 5J)

Dvojitý délka pracovního kovaného konce v porovnání se standardními sekáči prodloužuje životnost nástroje.

Konstatní průměr 10mm po celé délce nástroje pro maximální odolnost vůči opotřebení.

Snadná manipulace pro práci nad hlavou nebo v úzkých pracovních prostorech.



Celková délka (mm) A	Šířka plátku (mm)	Množství v balíku	Objednací množství	Obj.č.	EAN kód
----------------------	-------------------	-------------------	--------------------	--------	---------

180	-	1	1	4932451731	4002395276813
-----	---	---	---	------------	---------------

Sekáče / špičáky SDS-Plus

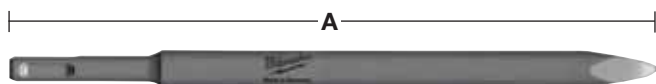

Celková délka (mm) A	Šířka plátku (mm)	Množství v balíku	Objednací množství	Obj.č.	EAN kód
----------------------	-------------------	-------------------	--------------------	--------	---------

250	-	1	1	4932339625	4002395304813
-----	---	---	---	------------	---------------

SDS-Plus HP špičatý samostříací sekáč

Až 2x delší životnost vs standardní sekáče.

Prodloužená špička zajišťuje delší životnost.

Hrot udržuje tvar po celou dobu své životnosti minimalizuje potřebu opětovného ostření.

Zesílená hlava zajišťuje tvar po celou dobu životnosti břitu.

Poskytuje funkci samoostření a udržuje úroveň produktivity na vysoké úrovni a tím zabezpečuje účinné odstranění materiálu.

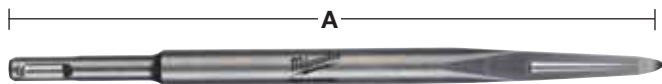

Celková délka (mm) A	Šířka plátku (mm)	Množství v balíku	Objednací množství	Obj.č.	EAN kód
----------------------	-------------------	-------------------	--------------------	--------	---------

250	-	1	1	4932459279	4058546002459
-----	---	---	---	------------	---------------

SDS-Plus tenké ploché sekáče

Tenké sekáče optimalizované pro aku nářadí (max. 5J)

Dvojitý délka pracovního kovaného ukončení v porovnání se standardními sekáči umožňuje delší životnost nástroje

Konstantní průměr 10mm po celé délce nástroje pro maximální odolnost vůči opotřebení.

Snadná manipulace pro práci nad hlavou nebo v úzkých pracovních prostorech.

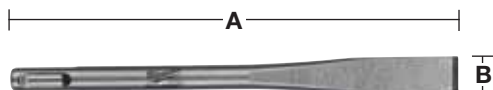

Celková délka (mm) A	Šířka plátku (mm) B	Množství v balíku	Objednací množství	Obj.č.	EAN kód
----------------------	---------------------	-------------------	--------------------	--------	---------

180	14	1	1	4932451732	4002395276820
-----	----	---	---	------------	---------------

Sekáče SDS-plus

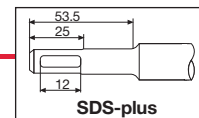

Ploché sekáče SDS-Plus

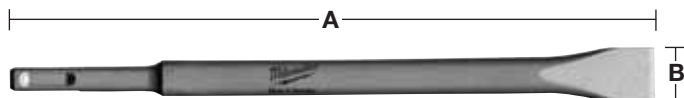

Celková délka (mm) A	Šířka plátku (mm) B	Množství v balíku	Objednací množství	Obj.č.	EAN kód
250	20	1	1	4932339626	4002395304820

SDS-Plus HP ploché samoostřící sekáče

Až 2x delší životnost vs standardní sekáče.

Prodloužená špička zajišťuje delší životnost.

Hrot udržuje tvar po celou dobu své životnosti minimalizuje potřebu opětovného ostření.

Zesílená hlava zajišťuje tvar po celou dobu životnosti bříty.

Nabízí samostatné samoostření a udržuje vysokou úroveň produktivity, tím zabezpečuje účinné odstranění materiálu.

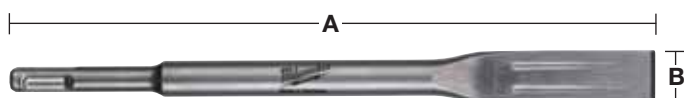

Celková délka (mm) A	Šířka plátku (mm) B	Množství v balíku	Objednací množství	Obj.č.	EAN kód
250	20	1	1	4932459280	4058546002466

Široké sekáče SDS-Plus

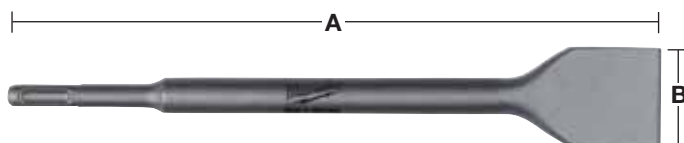

Celková délka (mm) A	Šířka plátku (mm) B	Množství v balíku	Objednací množství	Obj.č.	EAN kód
250	40	1	1	4932367146	4002395334377

Sada sekáčů SDS-Plus



Charakteristika produktu	Množství v balíku	Objednací množství	Obj.č.	EAN kód
Sada 3 ks sekáčů. (délka 250 mm). 1 špičatý sekáč, 1 plochý sekáč, 1 široký sekáč.	3	1	4932430001	4002395376629

Sekáče SDS-plus

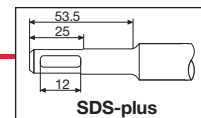

Sekáče pro odstranění dlaždiček SDS-Plus

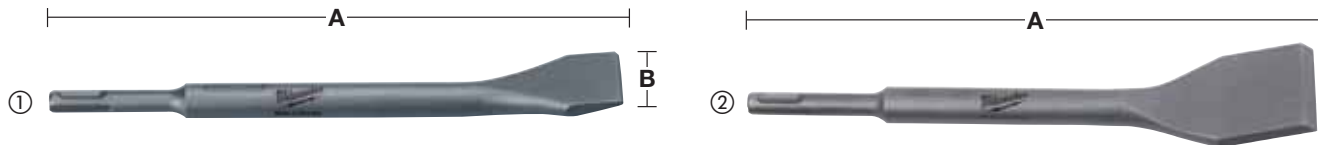

Zahnutá hlava pro ochranu před poškozením při odstraňování dlaždiček.

	Celková délka (mm) A	Šířka plátku (mm) B	Množství v balíku	Objednací množství	Obj.č.	EAN kód
①	250	40	1	1	4932353424	4002395320202
②	250	50	1	1	4932352343	4002395370023

SDS-Plus drážkový sekáč

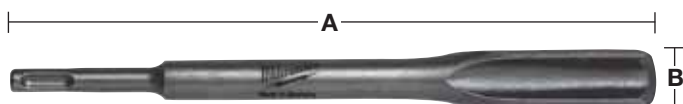

	Celková délka (mm) A	Šířka plátku (mm) B	Množství v balíku	Objednací množství	Obj.č.	EAN kód
	250	25	1	1	4932339627	4002395304837

Sekáče pro odstranění omítek SDS-Plus

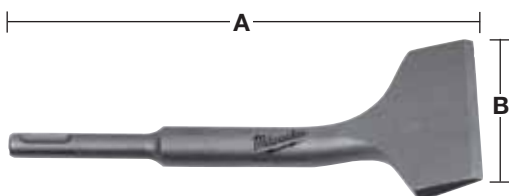

	Celková délka (mm) A	Šířka plátku (mm) B	Množství v balíku	Objednací množství	Obj.č.	EAN kód
	165	75	1	1	4932352344	4002395370030

Škrabáky na podlahy / stěny SDS-Plus

Pro seškrabání lepidel, barev, suti a měkkých omítek.

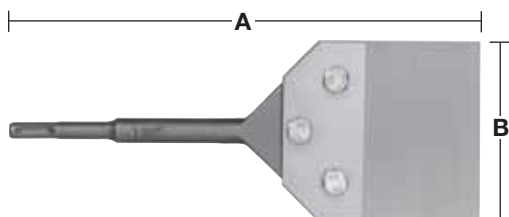

Charakteristika produktu	Celková délka (mm) A	Šířka (mm) B	Množství v balíku	Objednací množství	Obj.č.	EAN kód
V sadě s nástrojem pro čištění podlah.	250	100	1	1	4932352919	4002395375776
Náhradní list, tloušťka 1 mm se 3 šrouby / maticemi.			1	1	4932352920	4002395375783

Sekáče SDS-Max

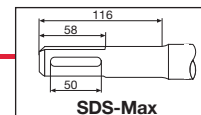

SDS-Max HP samoostřící špičatý sekáč

Až 2x delší životnost vs standardní sekáče.

Prodloužená špička zajišťuje delší životnost.

Hrot udržuje tvar po celou dobu své životnosti minimalizuje potřebu opětovného ostření.

Zesílená hlava udržuje tvar po celou životnost bříty.

Nabízí samostatné samo- ostření a udržuje úroveň produktivity tím účinně prolomení materiálu.

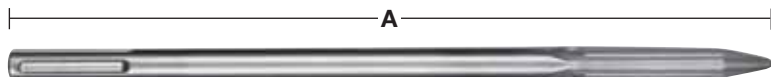

Celková délka (mm) A	Šířka plátku (mm)	Množství v balíku	Objednací množství	Obj.č.	EAN kód
400	-	1	1	4932459281	4058546002473
400	-	20	1	4932459342	4058546010034

SDS-Max špičaté sekáče

Ideální pro široký rozsah bouracích a demoličních prací v betonu nebo škvárobetonových blocích.

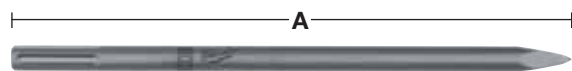

Celková délka (mm) A	Šířka plátku (mm)	Množství v balíku	Objednací množství	Obj.č.	EAN kód
280	-	1	1	4932343734	4002395317509
400	-	1	1	4932343735	4002395317516
400	-	20	1	4932399302	4002395359165
600	-	1	1	4932343736	4002395317523

SDS-Max HP samoostřící plochý sekáč

Až 2x delší životnost vs standardní sekáče.

Prodloužená špička zajišťuje delší životnost.

Hrot udržuje tvar po celou dobu své životnosti minimalizuje potřebu opětovného ostření.

Zesílená hlava udržuje tvar bříty po celou jeho životnost.

Nabízí samostatné samoostření a udržuje úroveň produktivity při odstraňování materiálu.

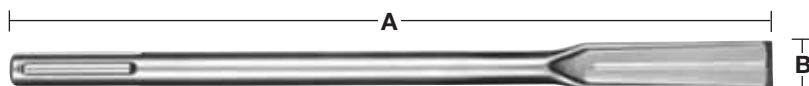

Celková délka (mm) A	Šířka plátku (mm) B	Množství v balíku	Objednací množství	Obj.č.	EAN kód
400	25	1	1	4932459282	4058546002480
400	25	20	1	4932459343	4058546010041

Sekáče SDS-Max

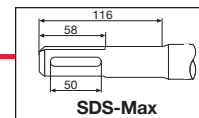

SDS-Max ploché sekáče

Ideální pro široký rozsah bourání a sekání betonu a pro demoliční práce.

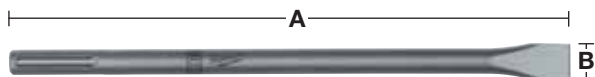

Celková délka (mm) A	Šířka plátku (mm) B	Množství v balíku	Objednávací množství	Obj.č.	EAN kód
280	25	1	1	4932343737	4002395317530
400	25	1	1	4932343738	4002395317547
400	25	20	1	4932399303	4002395359172
600	25	1	1	4932343739	4002395317554

UNIVERZÁLNÍ SYSTÉM NA ODSÁVÁNÍ PRACHU ZE SEKÁNÍ

Univerzální řešení pro odsávání prachu pasuje ke všem značkám SDS-Max kladiv.

Odebere až 90% prachu ze sekání

ŠETŘÍ VZÁCNÝ ČAS PŘI ÚKLIDU PO DOKONČENÍ SEKÁNÍ

Pasuje na vysavače Milwaukee® díky snadnému a pevnému upínacímu systému

Lze použít pouze u typu DE dlát, které jsou uvedeny níže.

Tyto náhradní díly jsou k dispozici pro rychlou obratnost: pružina (4931328988), gumové kroužky (5 ks) (4931455278), hlavní pouzdro (4931449576) a přední hadice s plastovým nosem (4931455277)



Charakteristika produktu	Množství v balíku	Objednávací množství	Obj.č.	EAN kód
Odsavač prachu PCHDE se špičatým sekáčem SDS-Max dlouhým 400 mm	1	1	4932455280	4002395247943
PCHDE. Obsahuje 1x SDS-Max plochý sekáč	1	1	4932455275	4002395247936
Náhradní špičatý sekáč SDS-Max dlouhý 400 mm	1	1	4932455144	4002395247981
Náhradní plochý sekáč SDS-Max dlouhý 400 mm	1	1	4932455145	4002395247974

SDS-Max široké sekáče

Strhávání omítky nebo keramických obkladaček ze stěn. Odstraňování hrubých usazenin rzi a kovu.

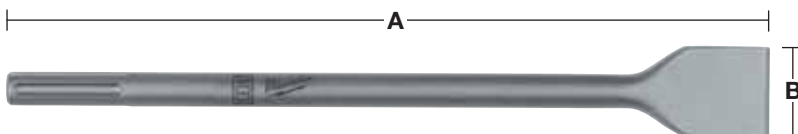

Celková délka (mm) A	Šířka plátku (mm) B	Množství v balíku	Objednávací množství	Obj.č.	EAN kód
400	50	1	1	4932343743	4002395317592
300	80	1	1	4932343744	4002395317608
300	115	1	1	4932343745	4002395317615

SDS-Max sekáče pro odstraňování dlaždic

Ohnuté - pro strhávání omítky nebo keramických obkladaček ze stěn.

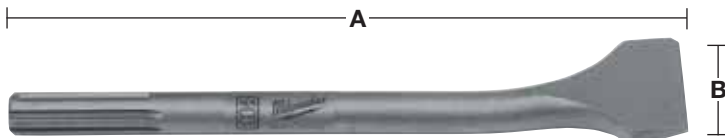

Celková délka (mm) A	Šířka plátku (mm) B	Množství v balíku	Objednávací množství	Obj.č.	EAN kód
300	80	1	1	4932399234	4002395358489

Sekáče SDS-Max

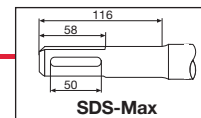

SDS-Max žlábkové sekáče

Prosekávání drážek v povrchu stěny pro elektrické vodiče. Vhodné do cihel, struskových tvárníc a betonu.

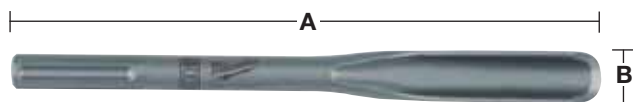

Celková délka (mm) A	Šířka plátku (mm) B	Množství v balíku	Objednací množství	Obj.č.	EAN kód
300	26	1	1	4932343740	4002395317561

SDS-Max lopatkový sekáč

Zašpičatělý hrot umožňuje kopání do tvrdého podkladu, jako je křída, šterk, břidlice.

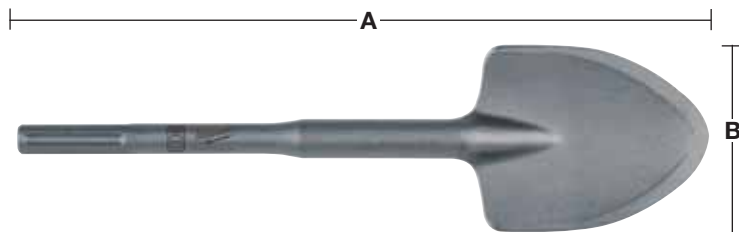

Celková délka (mm) A	Šířka plátku (mm) B	Množství v balíku	Objednací množství	Obj.č.	EAN kód
400	110	1	1	4932343747	4002395317639

SDS-Max zdršňovací nástroj

Zdršňování betonu před natíráním, tedy na nerovné nebo nejednotlivé podlahy a stěny, které musejí být před nanesením nové vrstvy nátěru zdrsněny. 16 zubů.

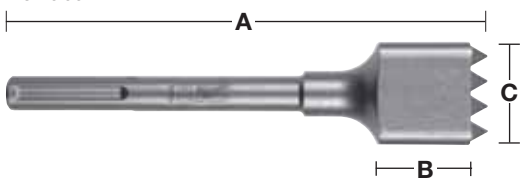

Celková délka (mm) A	Pracovní délka (mm) B	Pracovní výška (mm) C	Množství v balíku	Objednací množství	Obj.č.	EAN kód
240	50	50	1	1	4932352918	4002395375769

SDS-Max zatloukače elektrod/zemnicích tyčí

Vhodné pro zatlouknutí zemních tyčí. Nevhodné pro zatloukání armovacích a ocelových tyčí.

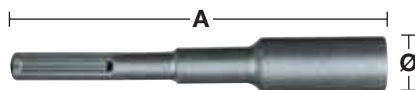

Ø (mm)	Celková délka (mm) A	Množství v balíku	Objednací množství	Obj.č.	EAN kód
13.3	220	1	1	4932451354	4002395159031
16.6	220	1	1	4932451355	4002395159048
22.2	220	1	1	4932451356	4002395159055

Sekáče K-Hex 28mm

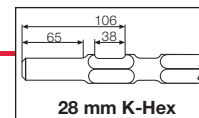

28 mm K-Hex špičatý sekáč

NOVÉ

Pro demoliční práce a vytváření otvorů a průlomových otvorů. Hrot má vymezené hrany, které zlepšují oddělování betonu a zabraňují zaseknutí.



Celková délka (mm) A	Šířka plátku (mm)	Množství v balíku	Objednací množství	Obj.č.	EAN kód
400	-	1	1	4932459774	4058546029463

28 mm K-Hex plochý sekáč

NOVÉ

Pro demoliční práce a vytváření otvorů a průlomových otvorů.

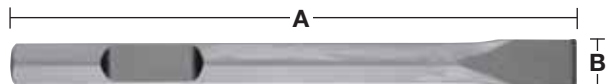

Celková délka (mm) A	Šířka plátku (mm) B	Množství v balíku	Objednací množství	Obj.č.	EAN kód
400	35	1	1	4932459775	4058546029470

28 mm K-Hex plochý široký sekáč

NOVÉ

80 mm široký sekáč vhodný pro odstraňování a škrábání betonu a malty.

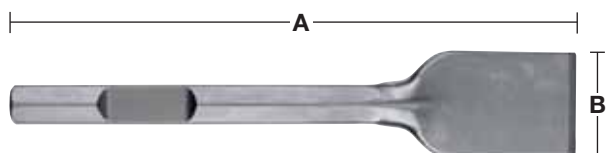

Celková délka (mm) A	Šířka plátku (mm) B	Množství v balíku	Objednací množství	Obj.č.	EAN kód
400	80	1	1	4932459776	4058546029487

28 mm K-Hex lopatkový sekáč

NOVÉ

Pro všeobecné terénní práce a výstavbu silnic, tj. kopání v tvrdé kompaktní půdě, jílu a šterku.

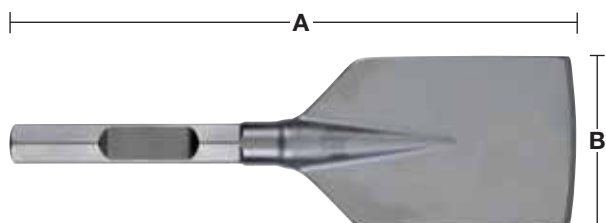

Celková délka (mm) A	Šířka plátku (mm) B	Množství v balíku	Objednací množství	Obj.č.	EAN kód
400	125	1	1	4932459777	4058546029494

Sekáče K-Hex 28mm

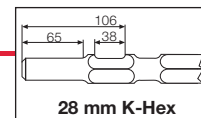

28 mm K-Hex sekáč na asfalt

NOVÉ

Pro sekání asfaltu v silniční výstavbě a tvrdé půdě.

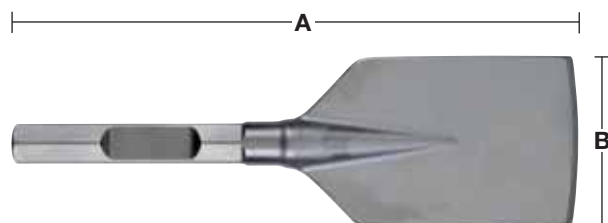

Celková délka (mm) A	Šířka plátku (mm) B	Množství v balíku	Objednací množství	Obj.č.	EAN kód
400	90	1	1	4932459778	4058546029500

28 mm K-Hex držák pěchovací desky

NOVÉ

Držák nástrojů pro pěchovací desku.



Charakteristika produktu	Množství v balíku	Objednací množství	Obj.č.	EAN kód
Kuželový držák nástrojů 28mm K-Hex	1	1	4932459779	4058546029517

28 mm K-Hex pěchovací deska

NOVÉ

Pro zhutňování půdy, písku, štěrku a drceného asfaltu.

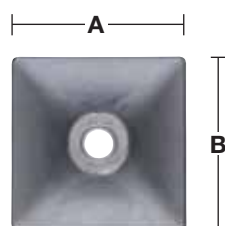

Celková délka (mm) A	Šířka plátku (mm) B	Množství v balíku	Objednací množství	Obj.č.	EAN kód
200	200	1	1	4932459780	4058546029524

21 mm K - šestihorné sekáče

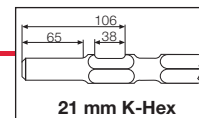

Špičaté sekáče 21 mm K-Hex.

Ideální pro široký rozsah bouracích a demoličních prací v betonu nebo škvárobetonových blocích.

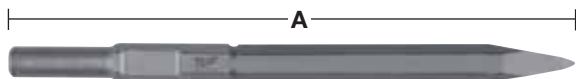

Celková délka (mm) A	Šířka plátku (mm)	Množství v balíku	Objednací množství	Obj.č.	EAN kód
380	-	1	1	4932399251	4002395358632
450	-	1	1	4932399252	4002395358649
600	-	1	1	4932399253	4002395358656

Ploché sekáče 21 mm K-Hex.

Ideální pro široký rozsah bourání a sekání betonu a pro demoliční práce.

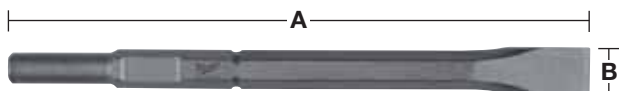

Celková délka (mm) A	Šířka plátku (mm) B	Množství v balíku	Objednací množství	Obj.č.	EAN kód
380	25	1	1	4932399256	4002395358687
450	25	1	1	4932399257	4002395358694
600	25	1	1	4932399258	4002395358700

Široké sekáče 21 mm K-Hex.

Vhodné pro strhávání omítky nebo keramických obkladaček ze stěn. Odstraňování hrubých usazenin rzi a kovu.

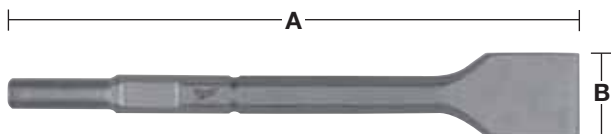

Celková délka (mm) A	Šířka plátku (mm) B	Množství v balíku	Objednací množství	Obj.č.	EAN kód
300	50	1	1	4932399260	4002395358724
300	75	1	1	4932399261	4002395358731

21 mm K - šestihřanné sekáče

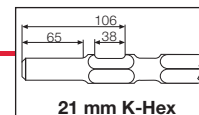

Lopatkový sekáč 21 mm K-Hex.

Vhodný pro kopání do povrchů všeho druhu: hlína, zemina, křída, štěrk, břidlice. Vhodný také pro kopání v zamrzlém povrchu. Nehodí se na beton.

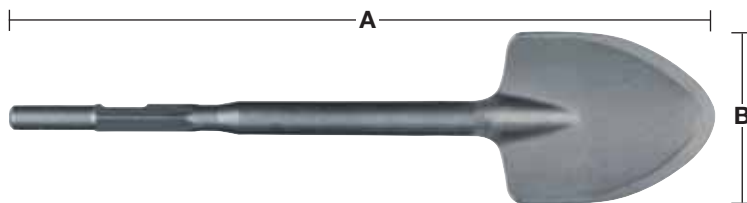

Celková délka (mm) A	Šířka plátku (mm) B	Množství v balíku	Objednací množství	Obj.č.	EAN kód
533	110	1	1	4932399264	4002395358762

Zatloukače zemních tyčí 21mm K-Hex

Vhodné pro zatloukání zemních tyčí. Nevhodné pro zatloukání armovacích a ocelových tyčí.

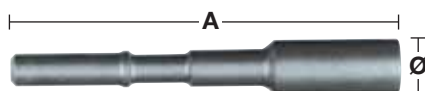

Ø (mm)	Celková délka (mm) A	Množství v balíku	Objednací množství	Obj.č.	EAN kód
12	222	1	1	4932399265	4002395358779
16	222	1	1	4932399266	4002395358786
25	222	1	1	4932399269	4002395358816

Ochrana proti prachu

Chrání proti pronikání prachu a nečistot do rukojeti nástroje při používání lopatkových sekáčů a ovladačů zemních tyčí.



Charakteristika produktu	Množství v balíku	Objednací množství	Obj.č.	EAN kód
Matice protiprachového krytu.	1	1	9170086960	4002395565504

21 mm K-Hexagon / SDS-Max speciální příslušenství

Pěchovací nástroje.

Aplikace: Vhodné pro zhuťování zeminy a podkladu před vyléváním betonu. Zpevňování podkladového materiálu výkopů. Požadován univerzální kužel - dřík.

Charakteristika produktu	Šířka (mm) A	Pracovní délka (mm) B	Množství v balíku	Objednací množství	Obj.č.	EAN kód
Pěch pro udusání zeminy.	120	120	1	1	4932399270	4002395358823

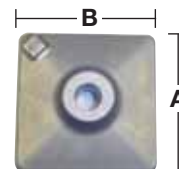

Nástroje na úpravu povrchu.

Aplikace: Zdrsňování betonu před natíráním, tedy na nerovné nebo nejednotilé podlahy a stěny, které musejí být před nanesením nové vrstvy nátěru zdrsňeny. Požadován univerzální kužel - dřík.

Charakteristika produktu	Délka (mm) A	Šířka (mm) B	Množství v balíku	Objednací množství	Obj.č.	EAN kód
Nástroj na úpravu povrchu (16 zubů).	50	50	1	1	4932399279	4002395358915

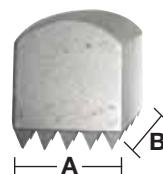

Nástroje pro čištění podlah.

Aplikace: Odstraňování lepidel z dlažby, barev a jiných nečistot z podlah. Požadován univerzální kužel, dřík.

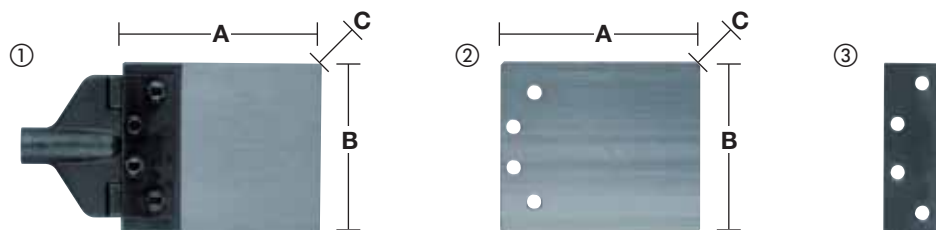









Charakteristika produktu	Délka pilového plátku (mm) A	Šířka plátku (mm) B	Tloušťka (mm) C	Množství v balíku	Objednací množství	Obj.č.	EAN kód
① Nástroje pro čištění podlah s listem 2 mm. Požadován univerzální kuželový úchyt.	180	150	2	2	1	4932399272	4002395358847
② Náhradní list 2 mm	180	150	2	1	1	4932399273	4002395358854
③ Náhradní upínací sada.				1	1	4932399275	4002395358878
④ Sada pro obsluhu. 2 ucpávky, 4 matice, 4 šrouby, 8 podložek				18	1	4932352300	4002395369591

Univerzální kužely - dříky.

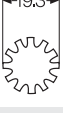
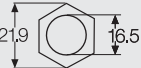
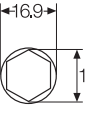
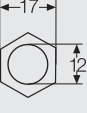

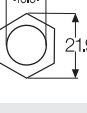
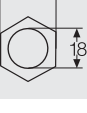
Charakteristika produktu	Celková délka (mm) A	Množství v balíku	Objednací množství	Obj.č.	EAN kód
① Univerzální kuželový úchyt SDS-Max.	300	1	1	4932343771	4002395317745
② Univerzální kuželový držák 21 mm K-Hexagon.	300	1	1	4932399280	4002395358922
	450	1	1	4932399281	4002395358939

Název			Vhodné pro
① SDS-plus	Vrták		AEG, Milwaukee®, Bosch, Dewalt, Hilti, Hitachi, Kango, Makita, Ryobi
① SDS-plus	Sekáč		AEG, Milwaukee®, Bosch, Dewalt, Hilti, Hitachi, Kango, Makita, Ryobi
② SDS-Max	Vrták		AEG, Milwaukee®, Bosch, Dewalt, Hilti, Hitachi, Kango, Makita, Ryobi
② SDS-Max	Sekáč		AEG, Milwaukee®, Bosch, Dewalt, Hilti, Hitachi, Kango, Makita, Ryobi
③ Drážkový hriadeľ	Vrták		AEG, Milwaukee®, Bosch, Dewalt, Hilti, Hitachi, Kango, Makita, Metabo
④ Točivý drážkový hriadeľ	Sekáč		AEG, Milwaukee®, Bosch, Dewalt, Hilti, Hitachi, Kango, Makita, Metabo
⑤ 13 mm Hexagon	Vrták		Hitachi, Makita
⑥ 17 mm Hexagon	Sekáč		Hitachi, Makita
⑦ 19 mm K-Hexagon	Sekáč		Kango
⑧ 19 mm Hexagon	Sekáč		AEG, Milwaukee®, Bosch, Dewalt, Ryobi
⑨ 21 mm K-Hexagon	Vrták		Hitachi, Kango, Makita, Milwaukee®
⑩ 21 mm K-Hexagon	Sekáč		Hitachi, Kango, Makita, Milwaukee®
⑪ 28 mm K-Hexagon	Sekáč		AEG, Milwaukee®
⑫ 32 mm Hexagon	Sekáč		Atlas Copco, Kango, Milwaukee®

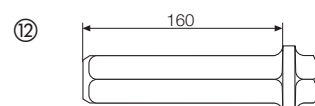
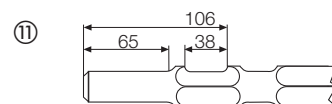
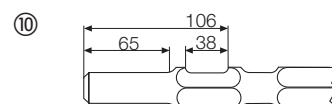
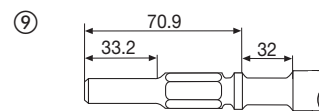
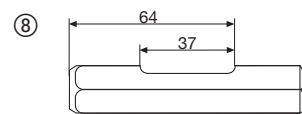
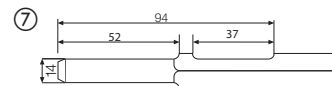
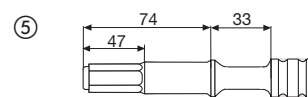
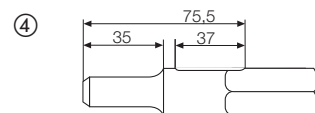
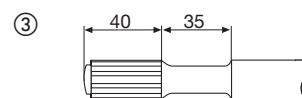
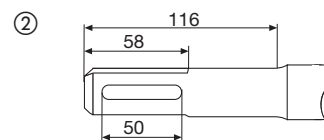
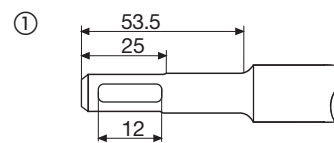

Vrtáky do betonu - s válcovou stopkou - DIN 8039

Diamantem broušená karbidová špička se dvěma řeznými hranami.

Pro vrtání v cihlách, dlaždicích, keramice, betonu, omítce, břidlicových deskách a blocích z plynového betonu.

Vyrobeno v Německu.

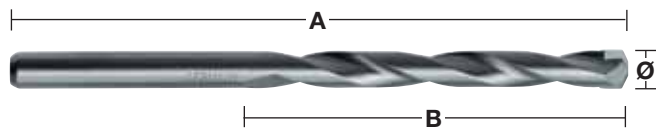

Ø (mm)	Celková délka (mm) A	Pracovní délka (mm) B	Množství v balíku	Objednáací množství	Obj.č.	EAN kód
3	70	40	1	1	4932363630	4002395332007
3.5	80	45	1	1	4932399916	4002395365746
4	85	50	1	1	4932363631	4002395332014
4.5	85	50	1	1	4932363632	4002395332021
5	85	50	1	1	4932363633	4002395332038
5	150	90	1	1	4932363634	4002395332045
5.5	85	50	1	1	4932363635	4002395332052
5.5	150	90	1	1	4932367035	4002395333998
6	100	60	1	1	4932363636	4002395332069
6	150	90	1	1	4932363637	4002395332076
6	200	150	1	1	4932399383	4002395360000
6	400	350	1	1	4932352505	4002395371631
6	600	550	1	1	4932352506	4002395371648
6.5	100	60	1	1	4932363638	4002395332083
6.5	150	90	1	1	4932367036	4002395334605
7	100	60	1	1	4932363639	4002395332090
7	150	90	1	1	4932367037	4002395334612
7.5	100	60	1	1	4932399917	4002395365753
8	120	80	1	1	4932363640	4002395332106
8	200	150	1	1	4932363641	4002395332113
8	400	350	1	1	4932399384	4002395360017
8	600	550	1	1	4932352507	4002395371655
8.5	120	80	1	1	4932363642	4002395332120
9	120	80	1	1	4932363643	4002395332137
9.5	120	80	1	1	4932399919	4002395365777
10	120	80	1	1	4932363644	4002395332144
10	200	150	1	1	4932363645	4002395332151
10	400	350	1	1	4932399385	4002395360024
10	600	550	1	1	4932352508	4002395371662
11	150	85	1	1	4932363646	4002395332168
12	150	85	1	1	4932363647	4002395332175
12	200	150	1	1	4932363648	4002395332182
12	400	350	1	1	4932399386	4002395360031
12	600	550	1	1	4932352510	4002395371686
13	150	90	1	1	4932363649	4002395332199
13	400	350	1	1	4932352512	4002395371709
14	150	90	1	1	4932363650	4002395332205
14	400	350	1	1	4932399387	4002395360048
14	600	550	1	1	4932352513	4002395371716
15	160	100	1	1	4932399380	4002395359974
16	160	100	1	1	4932373914	4002395353446
16	400	350	1	1	4932399388	4002395360055
16	600	550	1	1	4932352514	4002395371723
18	160	100	1	1	4932399229	4002395358434
18	400	350	1	1	4932352515	4002395371730
20	160	100	1	1	4932399230	4002395358441
20	400	350	1	1	4932399389	4002395360062
20	600	550	1	1	4932352516	4002395371747
22	400	350	1	1	4932352517	4002395371754

①



②



① Sada vrtáků do betonu (5 ks).

Ø 4 / 5 / 6 / 8 / 10 mm.

② Sada vrtáků do betonu (8 ks).

Ø 3 / 4 / 5 / 6 / 7 / 8 / 9 / 10 mm.

Super vrtáky do betonu - s válcovou stopkou - DIN 8039

Tyto velmi kvalitní vrtáky do betonu mají jedinečně tvarovanou špičku s centrováním a s H-spirálovou drážkou pro dosažení maximální rychlosti vrtání a delší životnosti pro vrtání do tak tvrdých materiálů jako je beton, plynový beton, zdivo, lomový či umělý kámen, keramické dlaždice, břidlice nebo žula.

Od Ø12 mm jsou vrtáky vybaveny zfrézovanou stopkou, aby nedocházelo k prokluzování ve sklíčidle.

Vyrobeno v Německu.

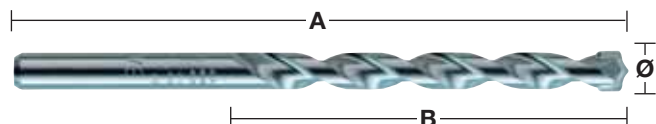

Ø (mm)	Celková délka (mm) A	Pracovní délka (mm) B	Množství v balíku	Objednávací množství	Obj.č.	EAN kód
3	70	40	1	1	4932399394	4002395360116
4	85	50	1	1	4932399395	4002395360123
5	85	50	1	1	4932399396	4002395360130
5.5	85	50	1	1	4932399397	4002395360147
6	100	60	1	1	4932399398	4002395360154
6.5	100	60	1	1	4932399399	4002395360161
7	100	60	1	1	4932399400	4002395360178
8	120	80	1	1	4932399401	4002395360185
9	120	80	1	1	4932399402	4002395360192
10	120	80	1	1	4932399403	4002395360208
12	150	90*	1	1	4932399404	4002395360215
14	150	90*	1	1	4932399405	4002395360222
15	160	100*	1	1	4932399406	4002395360239
16	160	100*	1	1	4932399407	4002395360246
18	160	100*	1	1	4932399408	4002395360253
20	160	100*	1	1	4932399409	4002395360260
① Sada vrtáků „Super“ do betonu (5 ks). Ø 4 / 5 / 6 / 8 / 10 mm.			5	1	4932352336	4002395369959
② Sada vrtáků „Super“ do betonu (7 ks). Ø 4 / 5 / 5,5 / 6 / 7 / 8 / 10 mm.			7	1	4932352337	4002395369966

* se multi-listovou stopkou



Univerzální vrtáky

Tyto vrtáky s ostřím z karbidu wolframu (TCT) provrtají kov, dřevo a kámen - pouze v rotačním režimu.

Tyto vrtáky nelze používat v přiklepovém režimu.

Ideální pro profesionály, kteří ocení použití jednoho vrtáku pro mnoho materiálů zároveň.

Vyrobeno v Německu.

①

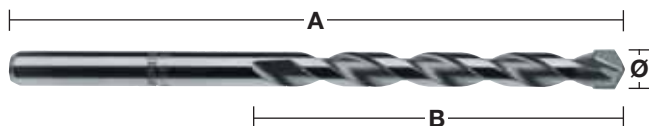

Ø (mm)	Celková délka (mm) A	Pracovní délka (mm) B	Množství v balíku	Objednávací množství	Obj.č.	EAN kód
3	70	40	1	1	4932430147	4002395378081
4	85	50	1	1	4932430148	4002395378098
5	85	50	1	1	4932430149	4002395378104
5.5	85	50	1	1	4932430150	4002395378111
5.5	150	90	1	1	4932430151	4002395378128
6	100	60	1	1	4932430152	4002395378135
6	150	90	1	1	4932430153	4002395378142
6	200	150	1	1	4932430154	4002395378159
6.5	150	90	1	1	4932430155	4002395378166
6.5	200	150	1	1	4932430156	4002395378173
7	100	60	1	1	4932430157	4002395378180
8	120	80	1	1	4932430158	4002395378197
8	250	200	1	1	4932430159	4002395378203
10	120	80	1	1	4932430160	4002395378210
10	250	200	1	1	4932430161	4002395378227
12	150	90	1	1	4932430162	4002395378234
① Sada různých vrtáků (7 ks). Ø 3 / 4 / 5 / 6 / 6 / 8 / 10 mm.			7	1	4932352335	4002395369942
Sada různých vrtáků (7 ks). Ø 4 / 5 / 5,5 / 6 / 7 / 8 / 10 mm.			7	1	4932352836	4002395374946

Vrtáky do skla a dlaždic

Vhodné pro sklo, dlaždice, zrcadla, keramiku.

Vyrobeno v Německu.

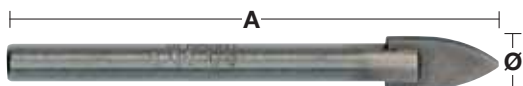

Ø (mm)	Celková délka (mm) A	Množství v balíku	Objednávací množství	Obj.č.	EAN kód
3	90	1	1	4932399393	4002395360109
4	90	1	1	4932363884	4002395333585
5	90	1	1	4932363885	4002395333592
6	90	1	1	4932363886	4002395333608
8	95	1	1	4932363887	4002395333615
10	100	1	1	4932363888	4002395333622

Speciální hadovitý vrták do dřeva

Pro použití se všemi síťovými i akumulátorovými vrtačkami a rázovými utahováký.

Vrtání rázovými utahováký umožňuje vrtat otvory s menším úsilím, jednou rukou, na žebříku a nad hlavou s menším nebezpečím zranění způsobeným zablokovaním nástroje.

Proces speciálního zónového zakalení zaručuje tvrdost stopky, odolnost hrotu a elasticitu korpusu.

Nová geometrie hlavy Milwaukee® Through-Center s hlavní řeznou hranou je vycentrována v ose se středem tažného šroubu.

To zaručuje účinné odstraňování pilin a umožňuje plynulý posun.

Úhel záběru 20° hlavní řezné hrany zaručuje rychlý odvod třísky.

Leštěný a práškovou technologií pokrytý povrch spirály vytváří nepřivíravý povrch, který zvyšuje rychlost vynášení třísek, spirála se neucpává a zvyšuje se samořezná schopnost.

Stopy po frézování jsou vyhlazeny poslední operací a vytvoří se naprosto hladký povrch.

Lewis spirála má větší a širší úběr pro optimální odvádění třísek.

Precizně broušené břity vrtají hladké, čisté díry.

Břity lze brousit.

Se sklíčidlem 7/16". Pro použití rázových utahováký se čtyřhranem 1/2" je nutný adaptér 48660061.

Pro vrtání do měkkého a tvrdého dřeva, mokrého a obráběného dřeva, překližky, dřevotřísky, kombinovaných materiálů, laminovaných lišt, panelů, exotických dřev, např. bongossi, iroko, teak, buk, dub atp.



Hadovité vrtáky - krátké

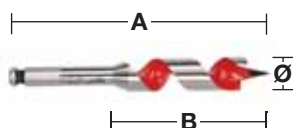

Řada koncipovaná v menších délkách pro vrtání v těsných a velmi obtížně přístupných místech.

Ø (mm)	Celková délka (mm) A	Pracovní délka (mm) B	Upnutí	Množství v balíku	Objednací množství	Obj.č.	EAN kód
18	153	100	7/16" Hex	1	1	48130683	045242091379
20	153	100	7/16" Hex	1	1	48130813	045242091522
22	153	100	7/16" Hex	1	1	48130873	045242091638
25	153	100	7/16" Hex	1	1	48131003	045242091782
28	153	100	7/16" Hex	1	1	48131123	045242091935
32	153	100	7/16" Hex	1	1	48131253	045242092031

Hadovité vrtáky - dlouhé

NOVÉ

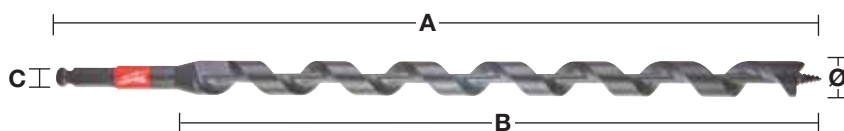

Ø (mm)	Celková délka (mm) A	Pracovní délka (mm) B	Upnutí	Množství v balíku	Objednací množství	Obj.č.	EAN kód
14	470	395	7/16" Hex	1	1	48136754	045242518999
16	470	395	7/16" Hex	1	1	48136756	045242519002
18	470	395	7/16" Hex	1	1	48136758	045242004089
19	460	395	7/16" Hex	1	1	48136759	045242519019
20	470	395	7/16" Hex	1	1	48136760	045242004096
22	470	395	7/16" Hex	1	1	48136762	045242519033
26	470	395	7/16" Hex	1	1	48136766	045242004102
29	460	395	7/16" Hex	1	1	48136769	045242519057

① sada 5 ks v pouzdrú.

Ø 14 / 16 / 18 / 20 / 22 x 470 mm.

4 1 48136780 045242005383

Systemové příslušenství

Charakteristika produktu	Množství v balíku	Objednací množství	Obj.č.	EAN kód
Adaptér: z 1/2" čtvercového na 7/16" a šestihran. 11 mm. Pro 7/16" samořezná a přilepkové spirálové vrtáky.	1	1	48660061	045242155118



Rychlost vrtání do dřeva

Dole uvedená tabulka poskytuje informace o doporučených otáčkách na dosažení nejefektivnější rychlosti vrtání. Tabulka slouží jen na informování uživatele, skutečně ideální otáčky závisí na uživateli a na vrtaném materiálu. Při vrtání do kovu používejte chladicí kapalinu a mazací tuk. To prodlužuje životnost nástroje.

Spirálové vrtáky

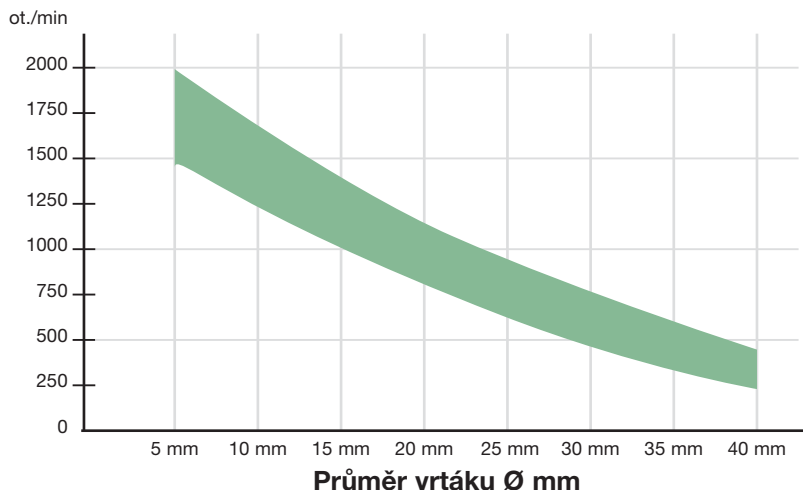

Rozsah optimálních otáček v ot./min



Forstnerovy vrtáky / Samořezné vrtáky

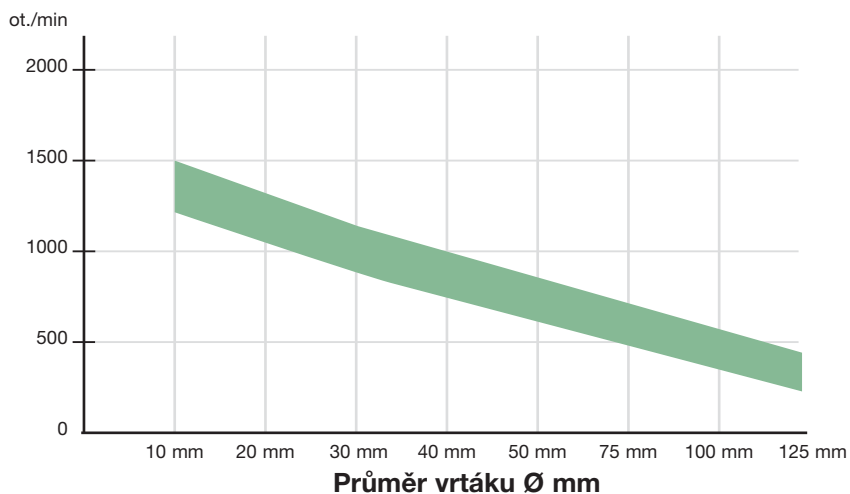

Rozsah optimálních otáček v ot./min



Spirálové vrtáky do dřeva

Pro náročné přesné vrtání do měkkého a tvrdého dřeva, dlouhých profilových nosníků, hranolů, podlahových desek, dřevotřísky a překližky. Lewisovo spirálové provedení pro rychlé odvádění třísky. Šestihhranná stopka zajišťuje bezpečné upínání.

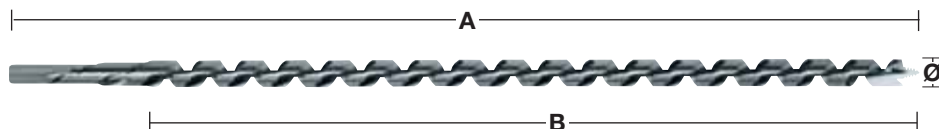

Ø (mm)	Celková délka (mm) A	Pracovní délka (mm) B	Upnutí	Množství v balíku	Objednací množství	Obj.č.	EAN kód
6	230	155	6.5 mm Hex	1	1	4932430175	4002395378364
6	460	385	6.5 mm Hex	1	1	4932430176	4002395378371
8	230	155	6.5 mm Hex	1	1	4932363681	4002395331796
8	460	385	6.5 mm Hex	1	1	4932363688	4002395331710
10	230	155	8.5 mm Hex	1	1	4932363682	4002395331802
10	460	385	8.5 mm Hex	1	1	4932363689	4002395331727
10	600	530	8.5 mm Hex	1	1	4932363696	4002395331642
12	230	155	10 mm Hex	1	1	4932363683	4002395331819
12	460	385	10 mm Hex	1	1	4932363690	4002395331734
12	600	530	10 mm Hex	1	1	4932363697	4002395331659
14	230	155	11 mm Hex	1	1	4932363684	4002395331826
14	460	385	11 mm Hex	1	1	4932363691	4002395331741
14	600	530	11 mm Hex	1	1	4932363698	4002395331666
16	230	155	11 mm Hex	1	1	4932363685	4002395331833
16	460	385	11 mm Hex	1	1	4932363692	4002395331758
16	600	530	11 mm Hex	1	1	4932363699	4002395331673
18	230	155	11 mm Hex	1	1	4932363686	4002395331840
18	460	385	11 mm Hex	1	1	4932363693	4002395331765
18	600	530	11 mm Hex	1	1	4932363700	4002395331680
20	230	155	11 mm Hex	1	1	4932363687	4002395331857
20	460	385	11 mm Hex	1	1	4932363694	4002395331772
20	600	530	11 mm Hex	1	1	4932363701	4002395331697
22	230	155	11 mm Hex	1	1	4932373363	4002395347889
22	460	385	11 mm Hex	1	1	4932363695	4002395331789
22	600	530	11 mm Hex	1	1	4932363702	4002395331703
24	230	155	11 mm Hex	1	1	4932373364	4002395347896
24	460	385	11 mm Hex	1	1	4932373370	4002395348558
26	230	155	11 mm Hex	1	1	4932373365	4002395348503
26	460	385	11 mm Hex	1	1	4932373371	4002395348565
28	230	155	11 mm Hex	1	1	4932373366	4002395348510
28	460	385	11 mm Hex	1	1	4932373372	4002395348572
30	230	155	11 mm Hex	1	1	4932373367	4002395348527
30	460	385	11 mm Hex	1	1	4932373373	4002395348589
32	230	155	11 mm Hex	1	1	4932373368	4002395348534
32	460	385	11 mm Hex	1	1	4932373374	4002395348596
Spirálové vrtáky do dřeva 6 ks. ① Ø 8 / 10 / 12 / 14 / 16 / 18 mm x 230 mm.			Dřevěná schránka	6	1	4932373380	4002395349258



Forstnerovy vrtáky

Středící hrot pro přesné polohování vrtáku, obvodové břity zajišťují frézování bez otřepů. Hodí se pro vrtání do všech druhů přírodního měkkého i tvrdého dřeva. Vyrobeno podle DIN 74836 E. Vhodné pro náročné použití při práci se všemi druhy přírodním měkkých i tvrdých dřev.

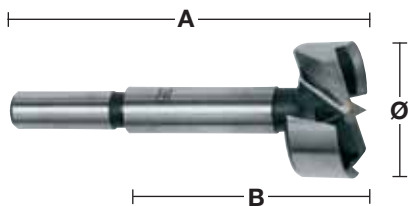

Ø (mm)	Celková délka (mm) A	Pracovní délka (mm) B	Upnutí	Množství v balíku	Objednací množství	Obj.č.	EAN kód
10	90	50	8 mm válcová stopka	1	1	4932363703	4002395331468
12	90	50	8 mm válcová stopka	1	1	4932363704	4002395331475
14	90	50	8 mm válcová stopka	1	1	4932363705	4002395331482
15	90	50	8 mm válcová stopka	1	1	4932363883	4002395333738
16	90	50	8 mm válcová stopka	1	1	4932363706	4002395331499
18	90	50	8 mm válcová stopka	1	1	4932363707	4002395331505
20	90	50	8 mm válcová stopka	1	1	4932363708	4002395331512
25	90	50	8 mm válcová stopka	1	1	4932363711	4002395331543
26	90	50	8 mm válcová stopka	1	1	4932363712	4002395331550
30	90	50	8 mm válcová stopka	1	1	4932363714	4002395331574
32	90	50	10 mm válcová stopka	1	1	4932363715	4002395331581
35	90	50	10 mm válcová stopka	1	1	4932363717	4002395331604
40	90	50	10 mm válcová stopka	1	1	4932363720	4002395331635
50	90	50	10 mm válcová stopka	1	1	4932373923	4002395353538

Sada 5 ks Forstnerových vrtáků.

① Ø 15 / 20 / 25 / 30 / 35 mm.

5 1 **4932373379** 4002395349241

SWITCHBLADE™ Samořezné vrtáky

- Rychlost: Agresivní design šnekového podavače umožňuje rychlejší průnik vrtáku do dřeva s minimálním úsilím a zvyšuje celkovou rychlost vrtání.
- Výměnné SWITCHBLADE™: Systém výměnných plátek SWITCHBLADE™ zajišťuje, že vaše nože budou vždy ostré jako břitva. Zvyšuje výkon, eliminuje prostoje na broušení a prodlužuje životnost plátky.
- Aplikace: Vhodné pro všechny řemeslníky, elektrikáře, instalatéry a techniky HVAC, kteří se zabývají vrtáním otvorů do dřeva pro všechny druhy trubek, ventilačních komponentů a kabelových kanálů.
- K samořeznému vrtáku jsou dodávány 2 nože, 2 výměnné řezné vrtáky, 2 přídržné šrouby a 1 klíč imbus.



Ø (mm)	Upnutí	Množství v balíku	Objednací množství	Obj.č.	EAN kód
35	7/16" Hex	1	1	48255120	045242157471
38	7/16" Hex	1	1	48255125	045242157488
51	7/16" Hex	1	1	48255135	045242157495
54	7/16" Hex	1	1	48255140	045242157525
57	7/16" Hex	1	1	48255143	045242225903
65	7/16" Hex	1	1	48255150	045242157532



Sada SWITCHBLADE™ 5 ks.

Charakteristika produktu	Množství v balíku	Objednací množství	Obj.č.	EAN kód
<p>Sada SWITCHBLADE™ 5 ks.</p> <p>4 samořezné vrtáky SWITCHBLADE™: Ø 35 / 38 / 54 / 65 mm, prodloužení QUIK-LOK o dél. 140 mm, 4 x náhradní pilové plátky SWITCHBLADE™ (1 pro každý rozměr bitu), 4 x stavěcí šroub, 4 x přídržný šroub, 1 x klíč imbus.</p>	5	1	49225100	045242157686



Náhradní plátky SWITCHBLADE™

Ø (mm)	Množství v balíku	Objednací množství	Obj.č.	EAN kód
35	1	1	48255420	045242225842
38	1	1	48255425	045242225859
51	1	1	48255435	045242225866
54	1	1	48255440	045242225873
57	1	1	48255443	045242225880
65	1	1	48255450	045242226474

Sada pro obsluhu přepravní skříň.

1 x stavěcí šroub, 2 x přídržný šroub, 1 x klíč imbus, 1 x přepravní skříň rovněž na náhradní SWITCHBLADE™.	5	1	48255280	045242225934
---	---	---	----------	--------------



Samořezné vrtáky

Všechny velikosti mají vyměnitelný vodící vrták.

S každým vrtákem jsou dodávány dva vodící vrtáky.

Pomocí těchto vrtáků je možné vrtat velmi rychle s vynaložením minimálního úsilí i v nekompaktním dřevě.

Vnitřní řezné ostří piluje rádius otvoru a vytváří tak čisté, hladké otvory bez přitlaku.

K samořeznému vrtáku jsou dodávány 2 řezné vrtáky, 1 přídržný šroub a 1 klíč imbus.

Ø (mm)	Upnutí	Množství v balíku	Objednací množství	Obj.č.	EAN kód
25	7/16" Hex	1	1	48251002	045242119028
29	7/16" Hex	1	1	48251122	045242119073
32	7/16" Hex	1	1	48251252	045242119127
35	7/16" Hex	1	1	48251372	045242119172
38	7/16" Hex	1	1	48251502	045242119226
44	7/16" Hex	1	1	48251752	045242119271
51	7/16" Hex	1	1	48252002	045242119325
54	7/16" Hex	1	1	48252122	045242119370
57	7/16" Hex	1	1	48252252	045242119424
65	7/16" Hex	1	1	48252562	045242119479
Stavěcí šroub s závit s velkým skokem 1/4".		1	1	48286870	045242122707
Šestihranný klíč 1/8" na všechny hřídele.		1	1	49960060	045242221455
Držák naváděcího mechanismu pro vrtání 65 mm.		1	1	06832625	-



Velké samořezné vrtáky

Velké samořezné vrtáky velikosti 76, 92 a 116 mm mají dvojité vnitřní řezné plátky, které upilují poloměr otvoru a zaručují čisté, hladké otvory bez přitlaku.

Vyměnitelný dřík.

Ø (mm)	Upnutí	Množství v balíku	Objednací množství	Obj.č.	EAN kód
76	3 řezné plošky	1	1	48253001	045242119509
92	3 řezné plošky	1	1	48253621	045242119554
116	3 řezné plošky	1	1	48254621	045242119608
Výměnná hřídel.		1	1	48070201	045242088904
Stavěcí šroub s obyčejným závit.		1	1	48286880	045242122806
Držák naváděcího mechanismu pro vrtání hlouběji než 76 mm.		1	1	06833150	-
Klíč imbus 5/32".		1	1	49960070	045242221554



Sada pro subdodavatele, 7 vrtáků

Charakteristika produktu	Množství v balíku	Objednací množství	Obj.č.	EAN kód
Sada pro subdodavatele, 7 ks.				
Samořezné vrtáky Ø 25 / 29 / 32 / 38 / 44 / 54 / 65 mm, 140 mm prodloužení a stavěcí šrouby.	7	1	49220130	045242180301



Prodloužení

Pro samořezné vrtáky, hodvitě vrtáky a kruhové pilky (s průměrem 25 mm / 1" a více) a s uchycením Hex 7/16".

	Celková délka (mm) A	Množství v balíku	Objednací množství	Obj.č.	EAN kód
①	140	1	1	48281030	045242122653
	300	1	1	48284006	045242122516
②	450	1	1	48284011	045242122561
	600	1	1	48284016	045242122615

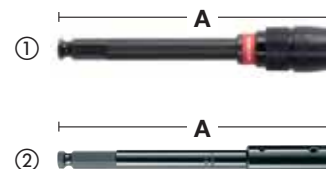

Vrtáky do dřeva - DIN 7487 E

Vhodné pro vrtání do tvrdých dřevotřískových desek, překližek a všech druhů tvrdého a měkkého dřeva.

Vyrobeno podle DIN 7487 E.

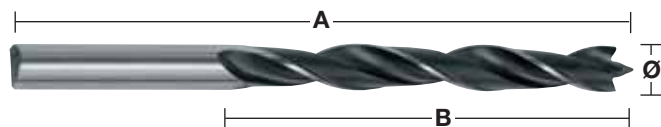

Ø (mm)	Celková délka (mm) A	Pracovní délka (mm) B	Upnutí	Množství v balíku	Objednávací množství	Obj.č.	EAN kód
3	60	33	3 mm válcová stopka	1	1	4932363651	4002395331307
4	75	43	4 mm válcová stopka	1	1	4932363652	4002395331314
5	86	52	5 mm válcová stopka	1	1	4932363653	4002395331321
6	97	60	6 mm válcová stopka	1	1	4932363654	4002395331338
7	109	69	7 mm válcová stopka	1	1	4932363655	4002395331345
8	117	75	8 mm válcová stopka	1	1	4932363656	4002395331352
9	125	80	9 mm válcová stopka	1	1	4932363657	4002395331369
10	133	87	10 mm válcová stopka	1	1	4932363658	4002395331376
11	142	89	10 mm válcová stopka	1	1	4932363659	4002395331383
12	151	96	10 mm válcová stopka	1	1	4932363660	4002395331390
13	151	96	10 mm válcová stopka	1	1	4932363661	4002395331406
14	151	97	10 mm válcová stopka	1	1	4932363662	4002395331413
15	151	97	10 mm válcová stopka	1	1	4932363663	4002395331420
16	151	97	10 mm válcová stopka	1	1	4932363664	4002395331437
18	180	120	10 mm válcová stopka	1	1	4932363665	4002395331444
20	200	130	10 mm válcová stopka	1	1	4932363666	4002395331451
① Vrtáky do dřeva, sada 5 ks. Ø 4 / 5 / 8 / 10 mm.			Plastová kazeta	5	1	4932352465	4002395371242
② Vrtáky do dřeva, sada 8 ks. Ø 3 / 4 / 5 / 6 / 7 / 8 / 9 / 10 mm.			Plastová kazeta	8	1	4932352466	4002395371259

Ploché vrtáky

- Rychlé vrtání velkých průměrů.
- Vhodné pro vrtání v přírodním tvrdém a měkkém dřevu a dřevotříse.
- Ideální pro dveřní zámky, základy, elektrikářské a instalátorské práce.
- 1/4" šestihran (DIN E 6.3) pro přímé vložení do elektrického nástroje nebo bezpečné upnutí do sklíčidla.
- Vybroušený střední hrot umožňuje přesné nastavení a ostrá křídla zlepšují provedení řezu.

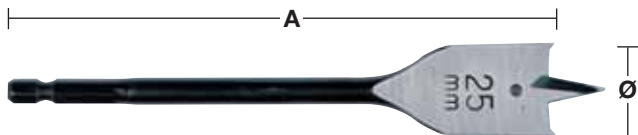

Ø (mm)	Celková délka (mm) A	Množství v balíku	Objednací množství	Obj.č.	EAN kód
6	152	1	1	4932352487	4002395371457
6	400	1	1	4932352488	4002395371464
8	152	1	1	4932363130	4002395332618
8	400	1	1	4932352489	4002395371471
10	152	1	1	4932363131	4002395332625
10	400	1	1	4932352490	4002395371488
12	152	1	1	4932363132	4002395332632
12	400	1	1	4932352491	4002395371495
13	152	1	1	4932363133	4002395332649
13	400	1	1	4932352492	4002395371501
14	152	1	1	4932363134	4002395332656
14	400	1	1	4932352493	4002395371518
16	152	1	1	4932363135	4002395332663
16	400	1	1	4932352494	4002395371525
18	152	1	1	4932363136	4002395332670
18	400	1	1	4932352495	4002395371532
19	152	1	1	4932363137	4002395332687
19	400	1	1	4932352496	4002395371549
20	152	1	1	4932363138	4002395332694
20	400	1	1	4932352497	4002395371556
22	152	1	1	4932363139	4002395332700
22	400	1	1	4932352498	4002395371563
24	152	1	1	4932363140	4002395332717
25	152	1	1	4932363141	4002395332724
25	400	1	1	4932352499	4002395371570
26	152	1	1	4932363142	4002395332731
28	152	1	1	4932363143	4002395332748
28	400	1	1	4932352500	4002395371587
30	152	1	1	4932363144	4002395332755
30	400	1	1	4932352501	4002395371594
32	152	1	1	4932363145	4002395332762
32	400	1	1	4932352502	4002395371600
35	400	1	1	4932352503	4002395371617
36	152	1	1	4932363146	4002395332779
38	152	1	1	4932363147	4002395332786
① Sada 8 ks plochých vrtáků. Ø 12 / 16 / 18 / 20 / 22 / 25 / 28 / 32 x 152 mm délka.		8	1	4932352504	4002395371624

Prodloužení

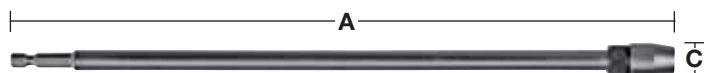

Charakteristika produktu	Celková délka (mm) A	Upnutí	Upínání nářadí	Množství v balíku	Objednací množství	Obj.č.	EAN kód
Prodloužení.	305	1/4" Hex	1/4" Hex	1	1	4932363148	4002395332793

Vrtáky do dřeva SPEED FEED™

O třídu výše než ploché vrtáky v kvalitě i výkonu, rychlejší vrtání, delší životnost a méně zasekávání! Dvojitý břit vrtáku zajišťuje rychlé a dynamické vrtání, až 10x rychlejší než s plochými vrtáky.

Kónický tvar snižuje ucpávání profilu, snižuje tření, zabraňuje zasekávání a redukuje lámání vrtáku i v náročných aplikacích.

Samořezný vrut s hrubým závitem na špičce zvyšuje samořezný efekt ve všech druzích dřeva, ať už je měkké či tvrdé, mokré či suché.

Leštěný a práškově upravený povrch drážky zvyšuje rychlost odvodu třísky, redukuje ucpávání spirály a zvyšuje samořeznou schopnost vrtáku.

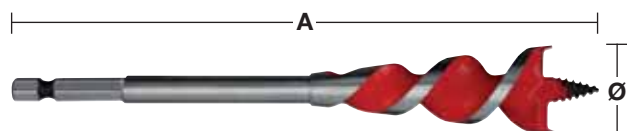

Dva řezné břity



Zúžený design

Ø (mm)	Ø (inch)	Celková délka (mm) A	Upnutí	Množství v balíku	Objednávací množství	Obj.č.	EAN kód
13	1/2"	165	1/4" Hex	1	1	48130048	045242224807
16	5/8"	165	1/4" Hex	1	1	48130058	045242224814
18	3/4"	165	1/4" Hex	1	1	4932464071	4058546220167
20	3/4"	165	1/4" Hex	1	1	48130068	045242224821
22	7/8"	165	1/4" Hex	1	1	48130078	045242224838
25	1"	165	1/4" Hex	1	1	48130088	045242224845
32	1 1/4"	165	1/4" Hex	1	1	48130108	045242224852
sada 4 ks. Ø 13 / 16 / 20 // 25 mm.				4	1	48130400	045242234448

Lanové vrtáky HSS - DIN 7490

Vyrobeny z HSS oceli pro zvýšenou životnost. Vhodné pro vrtání hlubokých děr do dřeva, sádkkartonu a kovových kanálů.

Vyráběné podle DIN 7490 a podřízené German Employer's Liability Insurance Association (Německé asociaci pojištění odpovědnosti zaměstnavatele) v rámci bezpečnostních požadavků pro stavební průmysl. Tělo vrtáku je spojeno s válcovitým vřetenem prostřednictvím závitu, proto eliminuje riziko lomu a dává záruku absolutní koncentricity. Malý úhel stoupání a prohloubené drážky zabezpečí rychlé odstranění třísek bez ucpávání. Vyrobeno v Německu.

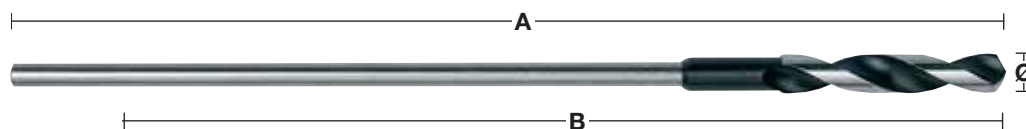

Ø (mm)	Celková délka (mm) A	Pracovní délka (mm) B	Upnutí	Množství v balíku	Objednávací množství	Obj.č.	EAN kód
6	400	300	5 mm válcová stopka	1	1	4932399672	4002395363223
6	600	500	5 mm válcová stopka	1	1	4932399675	4002395363254
8	400	300	6 mm válcová stopka	1	1	4932363667	4002395331932
8	600	500	6 mm válcová stopka	1	1	4932363674	4002395331864
10	400	300	8 mm válcová stopka	1	1	4932363668	4002395331949
10	600	500	8 mm válcová stopka	1	1	4932363675	4002395331871
12	400	300	8 mm válcová stopka	1	1	4932363669	4002395331956
12	600	500	8 mm válcová stopka	1	1	4932363676	4002395331888
14	400	300	8 mm válcová stopka	1	1	4932363670	4002395331963
14	600	500	8 mm válcová stopka	1	1	4932363677	4002395331895
16	400	300	10 mm válcová stopka	1	1	4932363671	4002395331970
16	600	500	10 mm válcová stopka	1	1	4932363678	4002395331901
18	400	300	10 mm válcová stopka	1	1	4932363672	4002395331987
18	600	500	10 mm válcová stopka	1	1	4932363679	4002395331918
20	400	300	10 mm válcová stopka	1	1	4932363673	4002395331994
20	600	500	10 mm válcová stopka	1	1	4932363680	4002395331925
22	400	300	10 mm válcová stopka	1	1	4932399673	4002395363230
22	600	500	10 mm válcová stopka	1	1	4932399676	4002395363261

BIG HAWG[™]

- Rychlé řezání: agresivní geometrie zubů pro až 10x rychlejší řezání než s kruhovými pilkami.
- Dlouhá životnost: až 600 otvorů do dřeva, aniž byste museli opakovaně ostřit.
- Snadné odstraňování jádra : široké a hluboké otvory pro snadné vyjmutí jádra
- Super ostré zuby: lze opakovaně ostřit s diamantovým ostřím.

Vhodné pro: měkká dřeva, dřevotřísky, dřevovláknitých desek střední hustoty (MDF), OSB deska.



BIG HAWG[™] kruhové pilky

Ø (mm)	Max. hloubka řezání (mm)	Počet zubů	Množství v balíku	Objednací množství	Obj.č.	EAN kód
35	60	3	1	1	49568995	045242225378
54	60	3	1	1	49569000	045242200467
57	60	3	1	1	49569005	045242200474
65	60	3	1	1	49569010	045242200481
76	60	3	1	1	49569020	045242200504
86	60	3	1	1	49569025	045242225385
92	60	3	1	1	49569030	045242200511
108	60	3	1	1	49569045	045242200535
110	60	3	1	1	49569047	045242225392
117	60	3	1	1	49569050	045242200542
133	60	3	1	1	49569055	045242225408
159	60	3	1	1	49569065	045242200559



BIG HAWG[™] 7ks sada kruhových pilek

Charakteristika produktu	Množství v balíku	Objednací množství	Obj.č.	EAN kód
7 ks BIG HAWG[™] set				
BIG HAWG [™] řezačka: 54, 65, 92 mm. Korunka s pilotním vrtákem, 2x další pilotních vrták, diamantem vystřáno, imbusový klíč	7	1	49569075	045242200566



BIG HAWG[™] Systémové příslušenství

Charakteristika produktu	Uchycení	Délka (mm)	Množství v balíku	Objednací množství	Obj.č.	EAN kód
① Korunka je dodávána s plochým pilotním vrtákem.	11 mm Hex	75	1	1	49569105	045242200573
Centrovací pilotní vrták 3/8"		110	1	1	48271401	045242121397
② Diamant pro ostření zubů.			1	1	48095055	045242089369

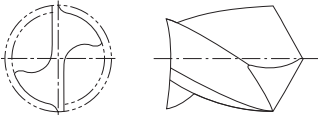
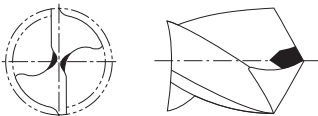
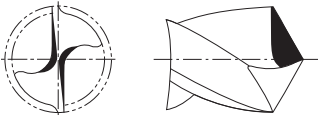
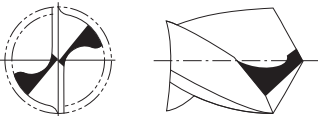
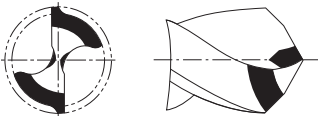
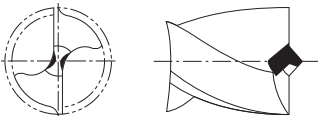
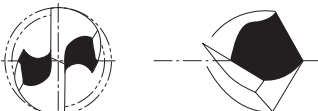

Geometrie hrotu spirálového vrtáku HSS

	Tvar	Použití	Charakteristika
	<p>Normální standardní hrot</p>	<p>Standardní vrtání do železných/neželezných kovů a dřeva.</p>	<p>Široký břit dává vrtáku robustnost a odolnost stranovým tlakům. Díky širokému břitu lze působit větším přítlakem. Snadno se ostří.</p>
	<p>Špičatý břit DIN 1412 A</p>	<p>Vrtání do litiny vrtáky s velkým průměrem.</p>	<p>Dobré a lehké centrování. Vyžaduje malý přítlak – asi o 30% menší než normální špičatý vrták.</p>
	<p>Zaostřené hrany a hrot DIN 1412 B</p>	<p>Pro vrtání do velmi tvrdých ocelí a slitin. Vhodný pro vrtání do tenkých materiálů.</p>	<p>Robustní a odolný bočním tlakům.</p>
	<p>Dělená špička DIN 1412 C</p>	<p>Pro vrtání do velmi tvrdých ocelí a slitin. Vhodný pro hluboké vrtání.</p>	<p>Výborné vynášení prachu činí vrták ideálním pro hluboké vrtání. Výborné středění vrtáku. Vyžaduje malý přítlak.</p>
	<p>Dvojitá špička pro litinu DIN 1412 D</p>	<p>Pro vrtání litiny.</p>	<p>Rozšířené hlavní břity snižují opotřebení na hranách, prodlužují životnost. Dobrý odvod tepla. Odolný bočním tlakům.</p>
	<p>Středový břit – DIN 1412 E</p>	<p>Pro vrtání kovu a tenkých materiálů.</p>	<p>Snadné středění. Vyžaduje malý přítlak. Při vrtání tenkých materiálů se nezasekne. Přesný a čistý otvor.</p>
	<p>Špička „U“</p>	<p>Velký vrtací výkon ve velmi tvrdých ocelích jako je například nerez.</p>	<p>Snadné středění. Vznikají malé železné piliny vyvíjí se málo tepla, rychlý odběr materiálu.</p>

Návod pro použití vrtáku HSS





Dole uvedená tabulka poskytuje informace o doporučených otáčkách k dosažení optimální řezné rychlosti. Tyto tabulky by měly být používány jako informační. Skutečné otáčky závisí na uživateli a na vrtném materiálu. Chladicí kapalina a mazací tuk až 5 krát prodlužují životnost stroje.

Materiál	Typ materiálu	Tvrdost/ Tažná síla N/mm ²	Tvrdost	Průměr díry Ø mm – ot./min					Chladicí kapalina	
				Ø 1-2	Ø 3-5	Ø 6-10	Ø 11-15	Ø 16-20		
Ocel	Nelegovaná konstrukční ocel, nelegovaná kalená ocel	< 400	< HRB 69	4770	1870	930	630	470	Vrtací emulze, řezací olej	
		400-800	< HRC 21	4450	1770	870	580	430		
	Ocelová deska	< 800	< HRC 21	4450	1760	860	560	430	Vrtací emulze, esterový olej	
	Nelegovaná nástrojářská ocel	< 800	< HRC 21	4440	1760	860	560	430	Vrtací emulze, řezací olej	
	Legovaná ocel	< 800	< HRC 21	3950	1550	780	520	390	Vrtací emulze, esterový olej	
		> 800	> HRC 21	1950	800	390	275	200		
	Legováním tvrzená & temperovaná ocel	< 1200	< HRC 37	2100	890	450	300	210	Vrtací emulze, esterový olej	
> 1200		> HRC 38	1350	540	260	170	120			
Posuv	Posuv (mm/ot.)			0,03	0,09	0,15	0,20	0,25		
Nerez	Rychlost	Nerez	< 1000	< HRC 30	2250	930	450	290	220	Repkový olej, olej na rezání
		Nerez	1000-1200	HRC 30-37	1430	560	280	190	130	
	Posuv	Posuv (mm/ot.)			0,02	0,06	0,13	0,18	0,24	
Litina	Rychlost	Kujná litina	750	HRB 99	4700	2000	1100	800	600	Suchý
		Měkká	450	HRB 75	4500	1700	950	650	550	Vrtací emulze, řezací olej
		Tvrdá	700	HRB 96	3450	1350	680	440	340	
	Posuv	Posuv (mm/ot.)			0,05	0,10	0,16	0,20	0,25	
Hliník	Rychlost		< 350	< HRC 59	8700	3560	1720	1130	860	Vrtací emulze, řezací olej
	Posuv	Posuv (mm/ot.)			0,02	0,08	0,13	0,18	0,23	
Měď	Rychlost				5100	2000	990	670	500	Vrtací emulze, řezací olej
	Posuv	Posuv (mm/ot.)			0,02	0,10	0,20	0,28	0,35	
Bronz	Rychlost				7950	3190	1480	1010	770	Suchý
	Posuv	Posuv (mm/ot.)			0,02	0,11	0,21	0,32	0,35	
Mosaz	Rychlost				7950	3190	1480	1010	770	Vrtací emulze
	Posuv	Posuv (mm/ot.)			0,02	0,11	0,21	0,32	0,35	
Hořčík	Rychlost				9550	3800	1900	1250	970	Suchý
	Posuv	Posuv (mm/ot.)			0,05	0,10	0,25	0,30	0,35	
Plasty	Rychlost	PVC, polyamid, termoplast			3500	2500	1800	700	450	Voda
	Posuv	Posuv (mm/ot.)			0,05	0,10	0,16	0,21	0,23	

Ot./min: Počet otáček, který vřeteno a nebo řezný nástroj dokončí za jednu minutu

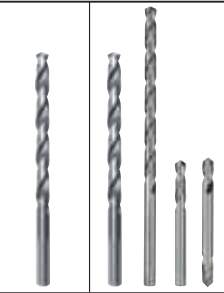
Posuv: Je to lineární vzdálenost o kterou je nástroj posunut za jednu svou otáčku. Je vyjádřený v milimetrech na otáčku!!!

Návod pro použití vrtáku HSS

									
Materiál	Typ materiálu	Tvrdoost / Tažná síla N/mm ²	Tvrdoost	Vrtáky HSS-R DIN 338	Vrtáky HSS-G Thunderweb DIN 338 DIN 340 DIN 1897 Dvostranné vrtáky	RED COBALT - HSS-Ground - DIN 338 RED HEX - Shockwave HSS- Ground Titanium	Stupňové vrtáky	Chladicí kapalina	
Ocel	Nelegovaná konstrukční ocel, nelegovaná kalená ocel	< 400	< HRB 69		●	●	●	Vrtací emulze, řezací olej	
		400–800	< HRC 21	●	●	●	●		
	Ocelová deska	< 800	< HRC 21		●	●	●	Vrtací emulze, esterový olej	
	Nelegovaná nástrojářská ocel	< 800	< HRC 21	●	●	●	●	Vrtací emulze, řezací olej	
	Legovaná ocel	< 800	< HRC 21			●	●	●	Vrtací emulze, esterový olej
		> 800	> HRC 21			●	●	▲	
Legováním tvrzená & temperovaná ocel	< 1200	< HRC 37				●	▲	Vrtací emulze, esterový olej	
	> 1200	> HRC 38				●	▲		
Nerez	Nerez	< 1000	< HRC 30		▲	●	▲	Repkový olej, olej na rezanie	
	Nerez	1000–1200	HRC 30–37			●	▲		
Litina	Kujná litina	750	HRB 99	●	●	●	●	Suchý	
	Měkká	450	HRB 75	●	●	●	●	Vrtací emulze, řezací olej	
	Tvrdá	700	HRB 96	●	●	●	●		
Hliník		< 350	< HRC 59		▲	●	●	Vrtací emulze, řezací olej	
Měď					▲	●	●	Vrtací emulze, řezací olej	
Bronz				●	●	●	●	Suchý	
Mosaz				●	●	●	●	Vrtací emulze	
Hořčík						●		Suchý	
Plasty	PVC, polyamid, termoplast				●	●	●	Voda	
Dřevo				●	●	●		Suchý	

● Velmi vhodný. Doporučené pro tento materiál. ▲ Vhodný. Doporučené pro občasné použití v těchto materiálech.

Vrtáky na kov HSS, válcované - DIN 338 - s redukovanou stopkou

Vrtáky na kov z rychlořezné oceli kované na kovacích válcích podle DIN 338.

Oxidová povrchová vrstva umožňuje rychlý odvod železných pilin.

Řezná hrana je skosená pod úhlem 118° s normálním hrotem.

Normální úhel drážky typu N.

Vhodné pro vrtání do oceli, litiny, slitinových a neslitinových materiálů do 800 N/mm².

Barva: černá.

Ø 13,5 mm - Ø 16 mm = stopka 10 mm / Ø 16,5 mm - Ø 20 mm = stopka 13 mm.

Ø (mm)	Celková délka (mm) A	Pracovní délka (mm) B	Množství v balíku	Objednací množství	Obj.č.	EAN kód
13.5	160	108	1	1	4932373318	4002395348435
14.0	160	108	1	1	4932373319	4002395348442
14.5	169	108	1	1	4932373320	4002395348459
15.0	169	114	1	1	4932373321	4002395348466
15.5	178	120	1	1	4932373322	4002395348473
16.0	178	120	1	1	4932373323	4002395348480
16.5	184	125	1	1	4932373324	4002395348497
17.0	184	125	1	1	4932373325	4002395349104
17.5	191	130	1	1	4932373326	4002395349111
18.0	191	130	1	1	4932373327	4002395349128
18.5	198	135	1	1	4932373328	4002395349135
19.0	198	135	1	1	4932373329	4002395349142
19.5	205	140	1	1	4932373330	4002395349159
20.0	205	140	1	1	4932373331	4002395349166



Vrtáky na kov HSS, válcované - DIN 338 - kazety

Charakteristika produktu	Dodávaný v	Množství v balíku	Objednací množství	Obj.č.	EAN kód
Vrtáky HSS-R Co (19 ks).					
① Ø 1 / 1,5 / 2 / 2,5 / 3 / 3,5 / 4 / 4,5 / 5 / 5,5 / 6 / 6,5 / 7 / 7,5 / 8 / 8,5 / 9 / 9,5 / 10 mm.	Kovová kazeta	19	1	4932352468	4002395371273
Vrtáky HSS-R Co (25 ks).					
② Ø 1 / 1,5 / 2 / 2,5 / 3 / 3,5 / 4 / 4,5 / 5 / 5,5 / 6 / 6,5 / 7 / 7,5 / 8 / 8,5 / 9 / 9,5 / 10 / 10,5 / 11 / 11,5 / 12 / 12,5 / 13 mm.	Kovová kazeta	25	1	4932352469	4002395371280



Vrtáky na kov HSS, válcované - DIN 338 - balení po 5 nebo 10 ks.

Vrtáky na kov z rychlořezné oceli kované na kovacích válcích podle DIN 338.

Oxidová povrchová vrstva umožňuje rychlý odvod železných pilin. Řezná hrana je skosená pod úhlem 118°.

Normální úhel drážky typu N.

Vhodné pro vrtání do oceli, litiny, slitinových a n slitinových materiálů do 800 N/mm².

Barva: černá.

Ø (mm)	Celková délka (mm) A	Pracovní délka (mm) B	Množství v balíku	Objednací množství	Obj.č.	EAN kód
1.0	34	12	10	1	4932363444	4002395329458
1.5	40	18	10	1	4932363449	4002395329502
2.0	49	24	10	1	4932363454	4002395329557
2.5	57	30	10	1	4932363459	4002395329601
3.0	61	33	10	1	4932363464	4002395329656
3.2	65	36	10	1	4932363466	4002395329670
3.5	70	39	10	1	4932363469	4002395329700
4.0	75	43	10	1	4932363474	4002395329755
4.2	75	43	10	1	4932363476	4002395329779
4.5	80	47	10	1	4932363479	4002395329809
4.8	86	52	10	1	4932363482	4002395329830
5.0	86	52	10	1	4932363484	4002395329854
5.5	93	57	10	1	4932363489	4002395329908
6.0	93	57	10	1	4932363494	4002395329953
6.5	101	63	10	1	4932363499	4002395330003
6.8	109	69	10	1	4932363502	4002395330034
7.0	109	69	10	1	4932363504	4002395330058
7.5	109	69	10	1	4932363509	4002395330102
8.0	117	75	10	1	4932363514	4002395330157
8.5	117	75	10	1	4932363519	4002395330201
9.0	125	81	10	1	4932363524	4002395330256
9.5	125	81	10	1	4932363529	4002395330300
10.0	133	87	10	1	4932363534	4002395330355
10.5	133	87	5	1	4932363539	4002395330409
11.0	142	94	5	1	4932363544	4002395330454
11.5	142	94	5	1	4932363549	4002395330508
12.0	151	101	5	1	4932363554	4002395330553
12.5	151	101	5	1	4932363559	4002395330607
13.0	151	101	5	1	4932363564	4002395330652



Vrtáky na kov HSS, válcované - DIN 338 - vitrina 345 ks

Ø (mm)	Celková délka (mm) A	Pracovní délka (mm) B	Množství v balíku	Objednací množství	Obj.č.	EAN kód
Kovová kazeta s kovovými válcovanými vrtáky HSS (345 ks).			345	1	4932352674	4002395373321
1.0	34	12	20			
1.5	40	18	20			
2	49	24	20			
2.5	57	30	20			
3	61	33	20			
3.5	70	39	20			
4	75	43	20			
4.5	80	47	20			
5	86	52	20			
5.5	93	57	20			
6	93	57	20			
6.5	101	63	20			
7	109	69	10			
7.5	109	69	10			
8	117	75	20			
8.5	117	75	10			
9	125	81	10			
9.5	125	81	5			
10	133	87	10			
10.5	133	87	5			
11	142	94	5			
11.5	142	94	5			
12	151	101	5			
12.5	151	101	5			
13	151	101	5			



THUNDERWEB

Vrtáky pro vrtání do kovu (HSS Ground - DIN 338)



Design typu **THUNDERWEB** se vyznačuje kónickou sítí, která přesouvá silnější kusy směrem do zadní části vrtné korunky.

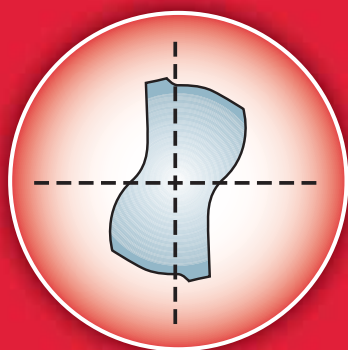

Parabolický síťový průřez

- Vhodný pro vyšší tlak a vyšší točivý moment
- Méně případů rozbití
- Dlouhá životnost



Standardní vrták

Sít u standardních hrotů vrtáků má konstantní tloušťku po celé délce korunky.

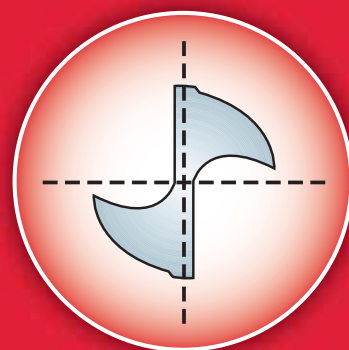

Parabolický síťový průřez

THUNDERWEB SPECIFIKACE

GEOMETRIE DRÁŽKY

- **THUNDERWEB** drážková forma vysune horké úlomky daleko rychleji. Funkce pro rychlé odstranění horkých úlomků zvyšuje životnost.
- Otevřená drážková forma snižuje riziko poškození vrtačky při navrtávání hlubších otvorů.
- Seřiznuté okraje umožňují rychlejší a čistší řezy.
- Vyrovnanější kroutivý úhel vytváří menší úlomky, což je ideální pro vrtání tvrdší oceli (např. nerezové oceli).



THUNDERWEB - Ocelové vrtáky na kov HSS - DIN338

Ø (mm)	Celková délka (mm) A	Pracovní délka (mm) B	Množství v balíku	Objednací množství	Obj.č.	EAN kód
1.0	34	12	2	1	4932352345	4002395370047
1.5	40	18	2	1	4932352346	4002395370054
2.0	49	24	2	1	4932352347	4002395370061
2.5	57	30	2	1	4932352348	4002395370078
3.0	61	33	2	1	4932352349	4002395370085
3.2	65	36	2	1	4932352350	4002395370092
3.5	70	39	2	1	4932352351	4002395370108
4.0	75	43	2	1	4932352352	4002395370115
4.2	75	43	1	1	4932352353	4002395370122
4.5	80	47	1	1	4932352354	4002395370139
4.8	86	52	1	1	4932352355	4002395370146
5.0	86	52	1	1	4932352356	4002395370153
5.5	93	57	1	1	4932352357	4002395370160
6.0	93	57	1	1	4932352358	4002395370177
6.5	101	63	1	1	4932352359	4002395370184
6.8	109	69	1	1	4932352360	4002395370191
7.0	109	69	1	1	4932352361	4002395370207
7.5	109	69	1	1	4932352362	4002395370214
8.0	117	75	1	1	4932352363	4002395370221
8.5	117	75	1	1	4932352364	4002395370238
9.0	125	81	1	1	4932352365	4002395370245
9.5	125	81	1	1	4932352366	4002395370252
10.0	133	87	1	1	4932352367	4002395370269
10.5	133	87	1	1	4932352368	4002395370276
11.0	142	94	1	1	4932352369	4002395370283
11.5	142	94	1	1	4932352370	4002395370290
12.0	151	101	1	1	4932352371	4002395370306
12.5	151	101	1	1	4932352372	4002395370313
13.0	151	101	1	1	4932352373	4002395370320

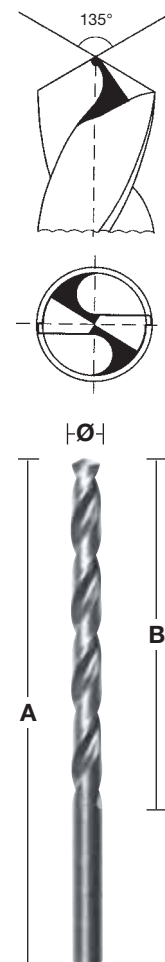

THUNDERWEB - DIN 338 - balení po 5 nebo 10

NOVÉ

Ø (mm)	Celková délka (mm)	Pracovní délka (mm)	Množství v balíku	Objednací množství	Obj.č.	EAN kód
1	34	12	10	1	4932352377	4002395370368
1.1	36	14	10	1	4932459826	4058546029982
1.2	38	16	10	1	4932459827	4058546029999
1.3	38	16	10	1	4932459828	4058546030001
1.4	40	18	10	1	4932459829	4058546030018
1.5	40	18	10	1	4932352378	4002395370375
1.6	43	20	10	1	4932459830	4058546030025
1.7	43	20	10	1	4932459831	4058546030032
1.8	46	22	10	1	4932459832	4058546030049
1.9	46	22	10	1	4932459833	4058546030056
2	49	24	10	1	4932352379	4002395370382
2.1	49	24	10	1	4932459834	4058546030063
2.2	53	27	10	1	4932459835	4058546030070
2.3	53	27	10	1	4932459836	4058546030087
2.4	57	30	10	1	4932430569	4002395382309
2.5	57	30	10	1	4932352380	4002395370399
2.6	57	30	10	1	4932459837	4058546030094
2.7	61	33	10	1	4932459838	4058546030100
2.8	61	33	10	1	4932459839	4058546030117
2.9	61	33	10	1	4932459840	4058546030124
3	61	33	10	1	4932352381	4002395370405
3.1	65	36	10	1	4932459841	4058546030131
3.2	65	36	10	1	4932352382	4002395370412
3.3	65	36	10	1	4932459842	4058546030148
3.4	70	39	10	1	4932459843	4058546030155



THUNDERWEB - DIN 338 - balení po 5 nebo 10
NOVÉ

Ø (mm)	Celková délka (mm)	Pracovní délka (mm)	Množství v balíku	Objednací množství	Obj.č.	EAN kód
3.5	70	39	10	1	4932352383	4002395370429
3.6	70	39	10	1	4932459844	4058546030162
3.7	70	39	10	1	4932459845	4058546030179
3.8	75	43	10	1	4932430547	4002395382088
3.9	75	43	10	1	4932459846	4058546030186
4	75	43	10	1	4932352384	4002395370436
4.1	75	43	10	1	4932459847	4058546030193
4.2	75	43	10	1	4932352385	4002395370443
4.3	80	47	10	1	4932459848	4058546030209
4.4	80	47	10	1	4932459849	4058546030216
4.5	80	47	10	1	4932352386	4002395370450
4.6	80	47	10	1	4932459850	4058546030223
4.7	80	47	10	1	4932459851	4058546030230
4.8	86	52	10	1	4932352387	4002395370467
4.9	86	52	10	1	4932459852	4058546030247
5	86	52	10	1	4932352388	4002395370474
5.1	86	52	10	1	4932459853	4058546030254
5.2	86	52	10	1	4932430548	4002395382095
5.3	86	52	10	1	4932459854	4058546030261
5.4	93	57	10	1	4932459855	4058546030278
5.5	93	57	10	1	4932352389	4002395370481
5.6	93	57	10	1	4932430570	4002395382316
5.7	93	57	10	1	4932459856	4058546030285
5.8	93	57	10	1	4932430549	4002395382101
5.9	93	57	10	1	4932459857	4058546030292
6	93	57	10	1	4932352390	4002395370498
6.1	101	63	10	1	4932459858	4058546030308
6.2	101	63	10	1	4932430550	4002395382118
6.3	101	63	10	1	4932459859	4058546030315
6.4	101	63	10	1	4932430571	4002395382323
6.5	101	63	10	1	4932352391	4002395370504
6.6	101	63	5	1	4932459860	4058546030322
6.7	101	63	5	1	4932459861	4058546030339
6.8	109	69	5	1	4932352392	4002395370511
6.9	109	69	5	1	4932459862	4058546030346
7	109	69	5	1	4932352393	4002395370528
7.1	109	69	5	1	4932459863	4058546030353
7.2	109	69	5	1	4932430551	4002395382125
7.3	109	69	5	1	4932459864	4058546030360
7.4	109	69	5	1	4932459865	4058546030377
7.5	109	69	5	1	4932352394	4002395370535
7.6	117	75	5	1	4932459866	4058546030384
7.7	117	75	5	1	4932459867	4058546030391
7.8	117	75	5	1	4932459868	4058546030407
7.9	117	75	5	1	4932459869	4058546030414
8	117	75	5	1	4932352395	4002395370542
8.1	117	75	5	1	4932459870	4058546030421
8.2	117	75	5	1	4932430552	4002395382132
8.3	117	75	5	1	4932459871	4058546030438
8.4	117	75	5	1	4932430553	4002395382149
8.5	117	75	5	1	4932352396	4002395370559
8.6	125	81	5	1	4932459872	4058546030445
8.7	125	81	5	1	4932459873	4058546030452
8.8	125	81	5	1	4932459874	4058546030469
8.9	125	81	5	1	4932459875	4058546030476
9	125	81	5	1	4932352397	4002395370566
9.1	125	81	5	1	4932459876	4058546030483
9.2	125	81	5	1	4932459877	4058546030490
9.3	125	81	5	1	4932459878	4058546030506
9.4	125	81	5	1	4932459879	4058546030513



THUNDERWEB - DIN 338 - balení po 5 nebo 10

NOVÉ

Ø (mm)	Celková délka (mm)	Pracovní délka (mm)	Množství v balíku	Objednací množství	Obj.č.	EAN kód
9.5	125	81	5	1	4932352398	4002395370573
9.6	133	87	5	1	4932459880	4058546030520
9.7	133	87	5	1	4932459881	4058546030537
9.8	133	87	5	1	4932459882	4058546030544
9.9	133	87	5	1	4932459883	4058546030551
10	133	87	5	1	4932352399	4002395370580
10.5	133	87	5	1	4932352400	4002395370597
11	142	94	5	1	4932352401	4002395370603
11.5	142	94	5	1	4932352402	4002395370610
12	151	101	5	1	4932352403	4002395370627
12.5	151	101	5	1	4932352404	4002395370634
13	151	101	5	1	4932352405	4002395370641



Vrtáky na kov THUNDERWEB - DIN 338 - kazety

Charakteristika produktu	Dodávaný v	Množství v balíku	Objednací množství	Obj.č.	EAN kód
Sada THUNDERWEB HSS-G (19 ks).					
① Ø 1 / 1,5 / 2 / 2,5 / 3 / 3,5 / 4 / 4,5 / 5 / 5,5 / 6 / 6,5 / 7 / 7,5 / 8 / 8,5 / 9 / 9,5 / 10 mm.	Plastová kazeta	19	1	4932352374	4002395370337
Sada THUNDERWEB HSS-G (25 ks).					
② Display se sadou 6 x 19 ks vrtáků HSS-G 4932352374.	-	6	1	4932352375	4002395370344
③ Ø 1 / 1,5 / 2 / 2,5 / 3 / 3,5 / 4 / 4,5 / 5 / 5,5 / 6 / 6,5 / 7 / 7,5 / 8 / 8,5 / 9 / 9,5 / 10 / 10,5 / 11 / 11,5 / 12 / 12,5 / 13 mm.	Plastová kazeta	25	1	4932352376	4002395370351



Kovové vrtáky Shockwave HSS-G TiN Red Hex

- Spojení těla vrtáku s 1/4" hex dřikem je optimalizováno pro rázové utahováky.
- 135° úhel hrotu snižuje chůzi a umožňuje přesný start.
- Konstrukce flétna umožňuje rychlejší vysouvání a snižuje zahřívání pro větší efektivitu.
- Povlak titanu dává teplo.
- Vyšší všestrannost díky 1/4 šestihránné stopce což dělá tento vrták vhodným i pro rázové utahováky.

RED HEX

Ø (mm)	Celková délka (mm) A	Pracovní délka (mm) B	Množství v balíku	Objednací množství	Obj.č.	EAN kód
2	59.5	17	2	1	48894703	045242501557
2.5	62	19	2	1	48894704	045242501564
3	65	23	2	1	48894763	045242506866
3.2	66.5	23	2	1	48894706	045242501571
3.5	69	25	2	1	48894707	045242501588
4	71.5	26	2	1	48894708	045242501595
4.2	74	28	1	1	48894709	045242501601
4.5	76	29	1	1	48894710	045242501618
4.8	78	29	1	1	48894711	045242501625
5	93	46	1	1	48894712	045242501632
5.5	104	59	1	1	48894764	045242506873
6	105	60	1	1	48894714	045242501649
6.5	107	63	1	1	48894715	045242501656
6.8	108	64	1	1	48894716	045242501663
7	109	65	1	1	48894717	045242501670
7.5	110	66	1	1	48894718	045242501687
8	111	67	1	1	48894719	045242501694
8.5	114	70	1	1	48894720	045242501700
9	117	73	1	1	48894721	045242501717
9.5	118	74	1	1	48894722	045242501724
10	120	76	1	1	48894723	045242501731
10.5	122	78	1	1	48894724	045242501748
11	125	81	1	1	48894725	045242501755
11.5	126	82	1	1	48894726	045242501762
12	127	83	1	1	48894727	045242501779
12.5	128	83	1	1	48894728	045242501786
13	130	85	1	1	48894729	045242501793
Shockwave HSS-G TiN Red Hex set vrtáků v plastové kazetě (10 ks)						
①	Ø 3/3.5/4/4.5/5/6/7/8/9/10 mm.		10	1	48894759	045242502066

Shockwave HSS-G TiN Red Hex set vrtáků v plastové kazetě (19 ks)						
②	Ø 2/2.5/2 x 3/3.5/2 x 4/4.5/5.5/6/6.5/7/7.5/8/8.5/9/9.5/10 mm.		19	1	48894760	045242502073

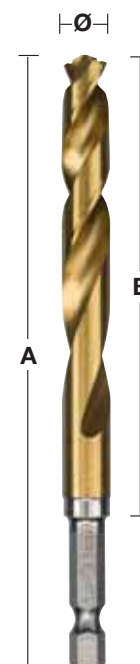

**VRCHOLOVÝ ÚHEL
135°**

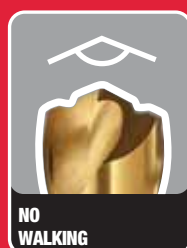

**PRO RÁZOVÉ UTAHOVÁKY
& VRTAČKY**



Vrtáky na kov HSS, dlouhé - DIN 340 / balení po 5 nebo 10 ks.

Vysoce kvalitní rychlořezná ocel.

Dvoustranná DIN 1412 C.

Pravotočivé ostří.

úhel 135° pro lepší středění.

Nejlépe se hodí pro vrtání hlubokých otvorů v kanálech nebo dutých profilech.

Vhodné pro vrtání do oceli, litiny, slitinových a neslitinových materiálů do 900 N/mm².

Vhodné též pro dřevo a plasty.

Ø (mm)	Celková délka (mm) A	Pracovní délka (mm) B	Množství v balíku	Objednávací množství	Obj.č.	EAN kód
2.0	85	56	10	1	4932430328	4002395379897
2.5	95	62	10	1	4932430329	4002395379903
3.0	100	66	10	1	4932430330	4002395379910
3.5	112	73	10	1	4932430331	4002395379927
4.0	119	78	10	1	4932430332	4002395379934
4.5	126	82	10	1	4932430333	4002395379941
5.0	132	87	10	1	4932430334	4002395379958
5.5	139	91	10	1	4932430335	4002395379965
6.0	139	91	10	1	4932430336	4002395379972
6.5	148	97	10	1	4932430337	4002395379989
7.0	156	102	10	1	4932430338	4002395379996
8.0	165	109	10	1	4932430339	4002395380008
9.0	175	115	10	1	4932430340	4002395380015
10.0	184	121	10	1	4932430341	4002395380022
11.0	195	128	5	1	4932430342	4002395380039
12.0	205	134	5	1	4932430343	4002395380046
13.0	205	134	5	1	4932430344	4002395380053

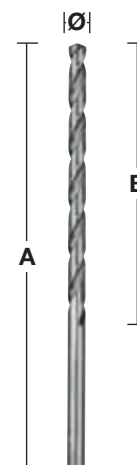
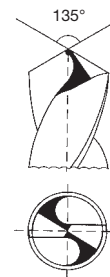

Vrtáky na kov HSS, krátké - DIN 1897 - balení po 5 nebo 10 ks.

Kvalita vrtáku: Vysoce kvalitní rychlořezná ocel. Geometrie dvoubřité špičky DIN 1412 C. Vrcholový úhel: 118°. Tolerance: h8. Úhel stoupání spirály / drážky: Spirála typu N a normální úhel 20-30°. Pravotočivé ostří. Povrch / barva: Lesklá stříbrná. Díky malé délce odolává vysoké zátěži na ostří vrtáku. Dokonalá koncentrita. Leštěná drážka typu N s pravotočivou řeznou hranou zabraňuje zaseknutí a zaručuje rychlé odvádění třísky a vrtání s minimálním úsilím. Aplikace: Nejlépe se hodí pro vrtání plechů a tenkostěnných materiálů. Vhodné pro vrtání do ocelových plechů, tenkých slitinových a neslitinových materiálů do do 900 N/mm². Vhodné též pro dřevo a plasty.

Ø (mm)	Celková délka (mm) A	Pracovní délka (mm) B	Množství v balíku	Objednací množství	Obj.č.	EAN kód
2.0	38	12	10	1	4932352200	4002395368532
2.5	43	14	10	1	4932352201	4002395368549
3.0	46	16	10	1	4932352202	4002395368556
3.2	49	18	10	1	4932352203	4002395368563
3.3	49	18	10	1	4932352204	4002395368570
3.5	52	20	10	1	4932352205	4002395368587
3.7	52	20	10	1	4932352206	4002395368594
4.0	55	22	10	1	4932352207	4002395368600
4.2	55	22	10	1	4932352208	4002395368617
4.5	58	24	10	1	4932352209	4002395368624
4.8	62	26	10	1	4932352210	4002395368631
5.0	62	26	10	1	4932352211	4002395368648
5.2	62	26	10	1	4932352212	4002395368655
5.5	66	28	10	1	4932352213	4002395368662
6.0	66	28	10	1	4932352214	4002395368679
6.5	70	31	10	1	4932352215	4002395368686
7.0	74	34	10	1	4932352216	4002395368693
7.5	74	34	5	1	4932352217	4002395368709
8.0	79	37	5	1	4932352218	4002395368716
8.5	79	37	5	1	4932352219	4002395368723
9.0	84	40	5	1	4932352220	4002395368730
10.0	89	43	5	1	4932352221	4002395368747

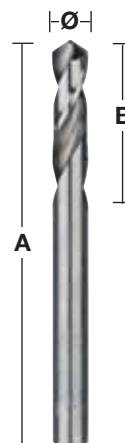
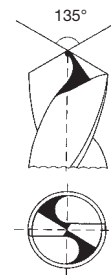

Vrtáky na kov HSS-G - dvoustranné

Kvalita vrtáku: vysoce kvalitní rychlořezná ocel. Geometrie špičky: dvoubřitá DIN 1412 vrcholový úhel: 135°, tolerance: h8. Úhel stoupání spirály / drážky: spirála typu N a normální úhel 20-30°. Pravotočivé ostří. Povrch / barva: lesklá stříbrná. Dvoubřitý hrot pro správné středění. Lze používat oba konce. Díky malé délce jej lze používat při vysokém tlaku posunu bez rizika zlomení. Dokonalá koncentrita. Leštěná drážka typu N s pravotočivou řeznou hranou zabraňuje zaseknutí a zaručuje rychlé odvádění třísky a vrtání s minimálním úsilím. Aplikace: Vhodné pro vrtání do oceli, nezelezných kovů a plastu. Nejlépe se hodí na ocelové plechy, např. nýtové otvory.

Ø (mm)	Celková délka (mm) A	Pracovní délka (mm) B	Množství v balíku	Objednací množství	Obj.č.	EAN kód
2.5	43	10	10	1	4932352222	4002395368754
3.0	46	11	10	1	4932352223	4002395368761
3.2	49	12	10	1	4932352224	4002395368778
3.3	49	12	10	1	4932352225	4002395368785
3.5	52	14	10	1	4932352226	4002395368792
4.0	55	14	10	1	4932352227	4002395368808
4.1	55	14	10	1	4932352228	4002395368815
4.2	55	14	10	1	4932352229	4002395368822
4.5	58	16	10	1	4932352230	4002395368839
4.8	62	18	10	1	4932352231	4002395368846
5.0	62	18	10	1	4932352232	4002395368853
5.5	66	19	10	1	4932352233	4002395368860
6.0	66	19	10	1	4932352234	4002395368877

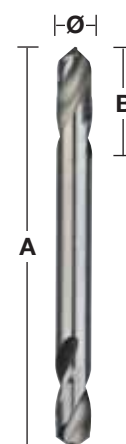
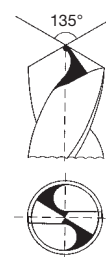

Vrtáky na kov HSS legované kobaltem (Ground Cobalt) - DIN 338

NOVÉ

Vrtáky na kov vybroušené z velmi tvrdé a tepelně odolné rychlořezné oceli s příměsí kobaltu, vyráběny podle DIN 338. Leštěný povrch.

Dvoustranné ostří s hrotem zbrúšeným pod úhlem 135° zabezpečuje maximální vystředění - není nutné označování důlčičkem.

Obsah kobaltu 5%. Odolává vysokým teplotám vrtání.

Normální úhel drážky typu N. Vhodné pro vrtání do vysokolegované oceli a kovu s pevností v tahu nad 1000 N/mm², jako je kyselinovzdorná a nerezová ocel. Barva: hnědá.

**RED
COBALT**

Ø (mm)	Celková délka (mm) A	Pracovní délka (mm) B	Množství v balíku	Objednáací množství	Obj.č.	EAN kód
1.0	34	12	2	1	4932363248	4002395333080
1.5	40	18	2	1	4932363249	4002395333097
2.0	49	24	2	1	4932363250	4002395333103
2.5	57	30	2	1	4932363251	4002395333110
3.0	61	33	2	1	4932363253	4002395333134
3.2	65	36	2	1	4932363254	4002395333141
3.5	70	39	2	1	4932363256	4002395333165
4.0	75	43	2	1	4932363258	4002395333189
4.2	75	43	1	1	4932363260	4002395333202
4.5	80	47	1	1	4932363262	4002395333226
4.8	86	52	1	1	4932363263	4002395333233
5.0	86	52	1	1	4932363264	4002395333240
5.5	93	57	1	1	4932363267	4002395333271
6.0	93	57	1	1	4932363268	4002395333288
6.5	101	63	1	1	4932363269	4002395333295
6.8	109	69	1	1	4932363270	4002395333301
7.0	109	69	1	1	4932363271	4002395333318
7.5	109	69	1	1	4932363272	4002395333325
8.0	117	75	1	1	4932363274	4002395333349
8.5	117	75	1	1	4932363276	4002395333363
9.0	125	81	1	1	4932363277	4002395333370
9.5	125	81	1	1	4932363278	4002395333387
10.0	133	87	1	1	4932363279	4002395333394
10.5	133	87	1	1	4932363281	4002395333417
11.0	142	94	1	1	4932363282	4002395333424
11.5	142	94	1	1	4932363283	4002395333431
12.0	151	101	1	1	4932363284	4002395333448
12.5	151	101	1	1	4932363285	4002395333455
13.0	151	101	1	1	4932363286	4002395333462



Vrtáky na kov HSS legované kobaltem (Ground Cobalt) - DIN 338 - kazety

NOVÉ

Charakteristika produktu	Dodávaný v	Množství v balíku	Objednáací množství	Obj.č.	EAN kód
Vrtáky HSS-G Co (19 ks).					
① Ø 1 / 1,5 / 2 / 2,5 / 3 / 3,5 / 4 / 4,5 / 5 / 5,5 / 6 / 6,5 / 7 / 7,5 / 8 / 8,5 / 9 / 9,5 / 10 mm.	Plastová kazeta	19	1	4932352470	4002395371297
Vrtáky HSS-G Co (25 ks).					
② Ø 1 / 1,5 / 2 / 2,5 / 3 / 3,5 / 4 / 4,5 / 5 / 5,5 / 6 / 6,5 / 7 / 7,5 / 8 / 8,5 / 9 / 9,5 / 10 / 10,5 / 11 / 11,5 / 12 / 12,5 / 13 mm.	Plastová kazeta	25	1	4932352471	4002395371303



Vrtáky na kov HSS legované kobaltem (Ground Cobalt) - DIN 338 - balení po 5 nebo 10 ks.

NOVÉ

Vrtáky na kov vybroušené z velmi tvrdé a tepelně odolné rychlořezné oceli s příměsí kobaltu, vyráběny podle DIN 338.

Leštěný povrch. Dvoustranné ostří s hrotem zbroušeným pod úhlem 135° zabezpečuje maximální vystředění - není nutné označování důlčíkem.

Díky podílu 5% podílu kobaltu odolává vysokým teplotám vrtání.

Normální úhel drážky typu N. Vhodné pro vrtání do vysokolegované oceli a kovu s pevností v tahu nad 1000 N/mm², jako je kyselinovzdorná a nerezová ocel.

Barva: hnědá.

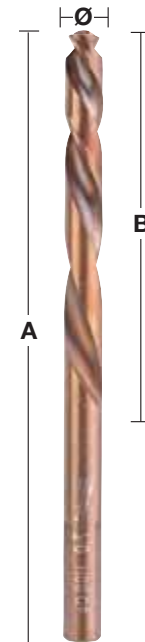
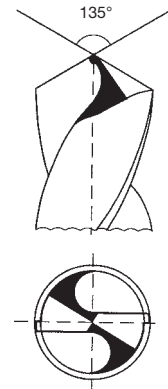
**RED
COBALT**

Ø (mm)	Celková délka (mm) A	Pracovní délka (mm) B	Množství v balíku	Objednací množství	Obj.č.	EAN kód
1.0	34	12	10	1	4932373332	4002395349173
1.5	40	18	10	1	4932373333	4002395349180
2.0	49	24	10	1	4932373334	4002395349197
2.5	57	30	10	1	4932373335	4002395349807
3.0	61	33	10	1	4932373336	4002395349814
3.2	65	36	10	1	4932373337	4002395349821
3.5	70	39	10	1	4932373338	4002395349838
4.0	75	43	10	1	4932373339	4002395349845
4.2	75	43	10	1	4932373340	4002395349852
4.5	80	47	10	1	4932373341	4002395349869
4.8	86	52	10	1	4932373342	4002395349876
5.0	86	52	10	1	4932373343	4002395349883
5.5	93	57	10	1	4932373344	4002395349890
6.0	93	57	10	1	4932373345	4002395347100
6.5	101	63	10	1	4932373346	4002395347117
6.8	109	69	5	1	4932373347	4002395347124
7.0	109	69	5	1	4932373348	4002395347131
7.5	109	69	5	1	4932373349	4002395347148
8.0	117	75	5	1	4932373350	4002395347155
8.5	117	75	5	1	4932373351	4002395347162
9.0	125	81	5	1	4932373352	4002395347179
9.5	125	81	5	1	4932373353	4002395347186
10.0	133	87	5	1	4932373354	4002395347193
10.5	133	87	5	1	4932373355	4002395347803
11.0	142	94	5	1	4932373356	4002395347810
11.5	142	94	5	1	4932373357	4002395347827
12.0	151	101	5	1	4932373358	4002395347834
12.5	151	101	5	1	4932373359	4002395347841
13.0	151	101	5	1	4932373360	4002395347858

Stupňové vrtáky

- Výhody stupňových vrtáků oproti běžným vrtákům:
 - Jeden vrták k vrtání více velikostí
 - Dělejte více a bez starostí!
 - Nejlepší volba pro zvětšení stávajících otvorů.
 - Odolnější než zakroucené vrtáky, tlusté jádro brání rozbití.
 - Méně vystružování je potřeba.
 - Vrtá plast bez prasknutí nebo roztržení.

- Stupňové vrtáky jsou ideální pro vrtání do materiálů:
 - Železné & neželezné kovové plechy, profily a trubky.
 - Měď, mosaz a hliník.
 - Nerezová ocel.
 - Plast.
 - Maximální tloušťka materiálu 4 mm.
 - Chcete-li zajistit optimální životnost náradí doporučujeme použití chladiva.

- Využití v oborech:
 - Elektrikářství: vrtání desek a rozvaděčů pro instalaci kabelové průchodky.
 - Instalatéřství / HVAC: přístupové otvory pro potrubí a instalace.
 - Pracovníci s kovy / továrny: různé velikosti a průměr vrtání.
 - Automobilový průmysl: otvory pro instalaci kabelů (mobilní telefony, antény, přesměrování elektrického vedení).
 - Údržbářské opravy: různá použití, velikosti a průměr vrtání.



Milwaukee® Výhody

Bodová vrtačka - vrtačka - Odhrotovač - vše v jednom

- ① Rapid Strike špička pro lepší centrování - méně kroků a rychlé vrtání bez nutnosti předvrtávat materiál.
- ② Speciální tip a geometrie pro výkon bez záseku - při použití vysokorychlostního akumulátorového náradí je menší riziko zaseknutí vrtáku, čímž zabraňuje deformaci vrtaného materiálu.
- ③ Optimalizovaná hrana s 2 ostrými drážkami pro 2 x rychlejší a plynulejší řezání.
- ④ Vyrábí se ze speciálně vytvořené oceli s povrchovou vrstvou z černého oxidu pro 4 x delší životnost.
Optimalizována pro použití s vysokorychlostními aku vrtačkami.
- ⑤ Značení velikosti laserem pro dlouhodobou viditelnost.
- ⑥ Každým krokem se zmírňuje napětí a otřepy se odstraňují automaticky.
- ⑦ Se 3 plochými bezpečnostními úchyty aby vrtačka nevyklouzávala a aby byl zajištěn maximální přenos kroutícího momentu.



AŽ
2x
RYCHLEJŠÍ

AŽ
4x
DELŠÍ
ŽIVOTNOST

AŽ O
25%
VÍCE OTVORŮ
NA JEDNO NABITÍ

Stupňové vrtáky

	Charakteristika produktu	Průměr upnutí (mm)	Celková délka (mm)	Počet kroků	Množství v balíku	Objednací množství	Obj.č.	EAN kód
①	PG 7 - PG 21	10	68	9	1	1	48899321	045242364060
②	M 6 - M 32	10	92	13	1	1	48899332	045242344437
③	4 - 12 mm / 1"	6	65	9	1	1	48899301	045242342532
④	4 - 12 mm / 2"	6	65	5	1	1	48899302	045242342549
⑤	4 - 20 mm	8	65	9	1	1	48899320	045242344406
⑥	6 - 35 mm	10	90	14	1	1	48899335	045242344413
⑦	Sada vrtáků (3 ks). Obsahuje vrtáky č. 3, 5, 6.				3	1	48899399	045242344420

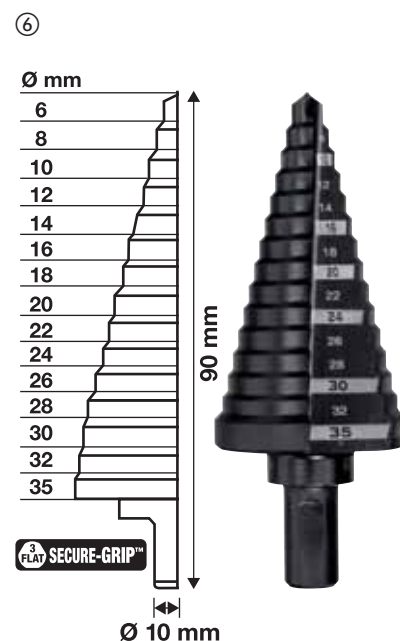
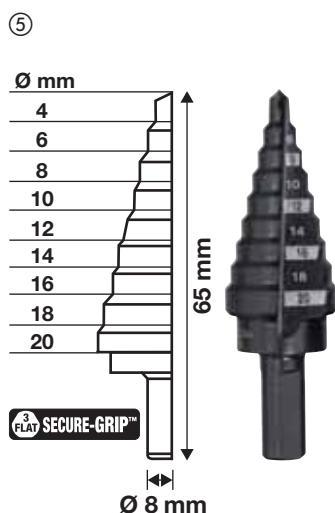
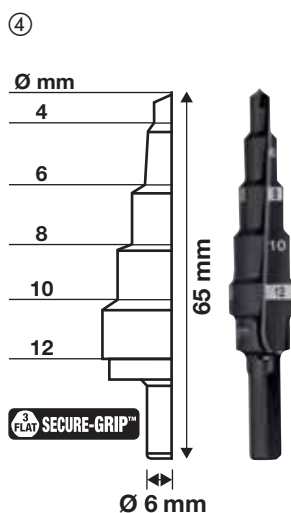
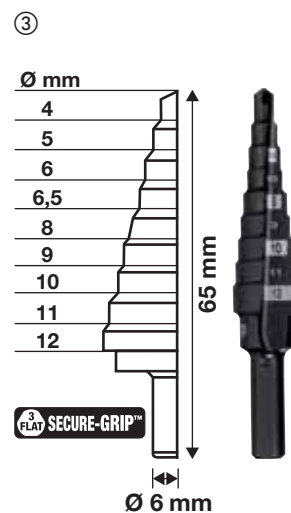
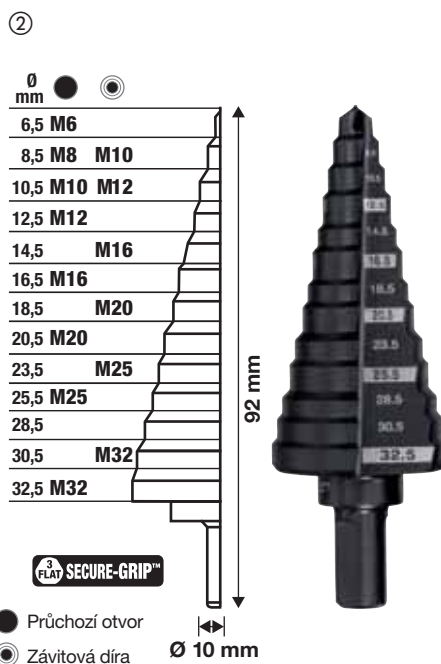

Magnetické vrtání



O 100% rychlejší

Vyšší rychlosti a úspory času lze dosáhnout díky následujícím faktorům. Za prvé, na rozdíl od klasického vrtáku, který musí řezat celý průměr díry, kruhové fréza řeže materiál jen na okraji díry. Za druhé, dva agresivní ostré úhly, na řezné hraně pomáhají dosáhnout vyšší rychlost posuvu při menším odporu řezání.

O 30% vyšší výkonnost

Protože kruhová fréza řeže materiál jen na okraji díry.

Stačí nižší energie a výkon motoru.

Čím větší je průměr vrtáku, tím větší je úspora energie.

Delší životnost

Kruhové frézy, které řežou jen obvod díry, vyvrtají více děr na jedno nabroušení než standardní vrták. 6 mm silná stěna frézy spolu se speciální geometrií zubů zabezpečují vyšší odolnost a snižují na minimum riziko lámání z přetížení.

Tabulka rychlosti

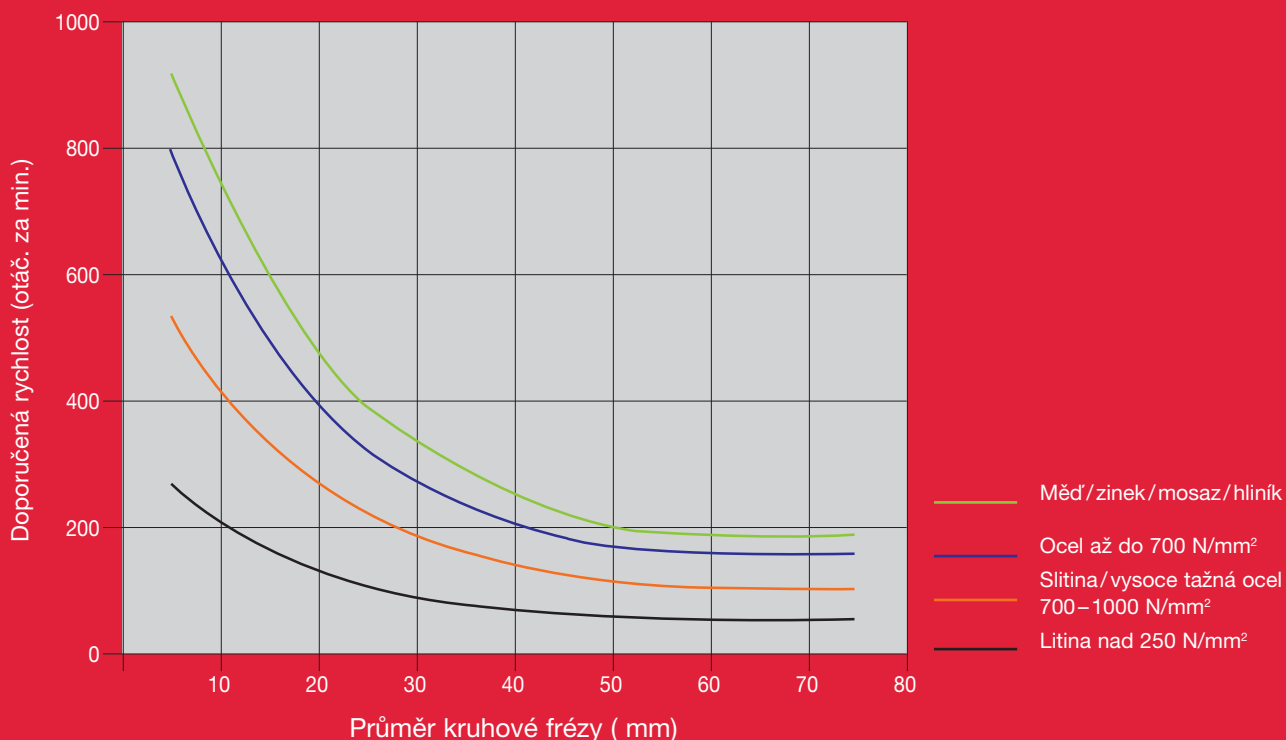

HSS Kruhové frézy

Silnostěnné kruhové frézy HSS zaručují lepší stabilitu a delší životnost. Mají standardní 19 mm uchycení Weldon.

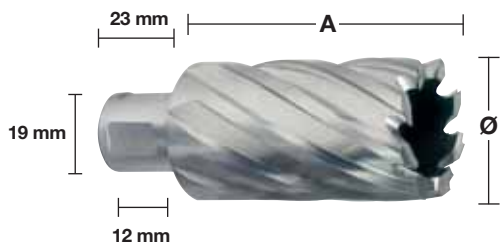

30 mm

Ø (mm)	Celková délka (mm) A	Množství v balíku	Objednací množství	Obj.č.	EAN kód
12	30	1	1	4932371740	4002395344161
13	30	1	1	4932371741	4002395344178
14	30	1	1	4932343270	4002395315130
15	30	1	1	4932343271	4002395315147
16	30	1	1	4932343272	4002395315154
17	30	1	1	4932343273	4002395315161
18	30	1	1	4932343274	4002395315178
19	30	1	1	4932343275	4002395315185
20	30	1	1	4932343276	4002395315192
21	30	1	1	4932343277	4002395315208
22	30	1	1	4932343278	4002395315215
23	30	1	1	4932343279	4002395315222
24	30	1	1	4932343280	4002395315239
25	30	1	1	4932343281	4002395315246
26	30	1	1	4932343282	4002395315253
27	30	1	1	4932343283	4002395315260
28	30	1	1	4932343284	4002395315277
29	30	1	1	4932343285	4002395315284
30	30	1	1	4932343286	4002395315291
31	30	1	1	4932343287	4002395315307
32	30	1	1	4932343288	4002395315314
33	30	1	1	4932371742	4002395344185
34	30	1	1	4932371743	4002395344192
35	30	1	1	4932371744	4002395344208
36	30	1	1	4932371745	4002395344215
37	30	1	1	4932371746	4002395344222
38	30	1	1	4932371747	4002395344239
39	30	1	1	4932371748	4002395344246
40	30	1	1	4932371749	4002395344253
41	30	1	1	4932371750	4002395344260
42	30	1	1	4932371751	4002395344277
43	30	1	1	4932371752	4002395344284
44	30	1	1	4932371753	4002395344291
45	30	1	1	4932371754	4002395344307
46	30	1	1	4932371755	4002395344314
47	30	1	1	4932371756	4002395344321
48	30	1	1	4932371757	4002395344338
49	30	1	1	4932371758	4002395344345
50	30	1	1	4932371759	4002395344352

50 mm

Ø (mm)	Celková délka (mm) A	Množství v balíku	Objednací množství	Obj.č.	EAN kód
14	50	1	1	4932343289	4002395315352
15	50	1	1	4932343290	4002395315369
16	50	1	1	4932343291	4002395315376
17	50	1	1	4932343292	4002395315383
18	50	1	1	4932343293	4002395315390
19	50	1	1	4932343294	4002395315406
20	50	1	1	4932343295	4002395315413
21	50	1	1	4932343296	4002395315420
22	50	1	1	4932343297	4002395315437
23	50	1	1	4932343298	4002395315444
24	50	1	1	4932343299	4002395315451
25	50	1	1	4932343300	4002395315468
26	50	1	1	4932343301	4002395315475
27	50	1	1	4932343302	4002395315482
28	50	1	1	4932343303	4002395315499
29	50	1	1	4932343304	4002395315505
30	50	1	1	4932343305	4002395315512
31	50	1	1	4932343306	4002395315529
32	50	1	1	4932343307	4002395315536
33	50	1	1	4932371760	4002395344369
34	50	1	1	4932371761	4002395344376
35	50	1	1	4932371762	4002395344383
36	50	1	1	4932371763	4002395344390
37	50	1	1	4932371764	4002395344406
38	50	1	1	4932371765	4002395344413
39	50	1	1	4932371766	4002395344420
40	50	1	1	4932371767	4002395344437
41	50	1	1	4932371768	4002395344444
42	50	1	1	4932371769	4002395344451
43	50	1	1	4932371770	4002395344468
44	50	1	1	4932371771	4002395344475
45	50	1	1	4932371772	4002395344482
46	50	1	1	4932371773	4002395344499
47	50	1	1	4932371774	4002395344505
48	50	1	1	4932371775	4002395344512
49	50	1	1	4932371776	4002395344529
50	50	1	1	4932371777	4002395344536

Charakteristika produktu	Dodáváný v	Množství v balíku	Objednací množství	Obj.č.	EAN kód
Teleskopické prodloužení 30 mm - 1 ks		2	1	49590011	045242364039
Teleskopické prodloužení 50 mm - 1 ks		2	1	49590012	045242364046
6 ks. HSS kruhová fréza, 19 mm uchycení Weldon a vyrážecí klín, krátká řada – 30 mm.	Plastový kufr	6	1	4932372533	4002395345236

①

Ø 14 / 16 / 18 / 20 / 22 / 24 mm.

System příslušenství - Magnetické vrtací stojany

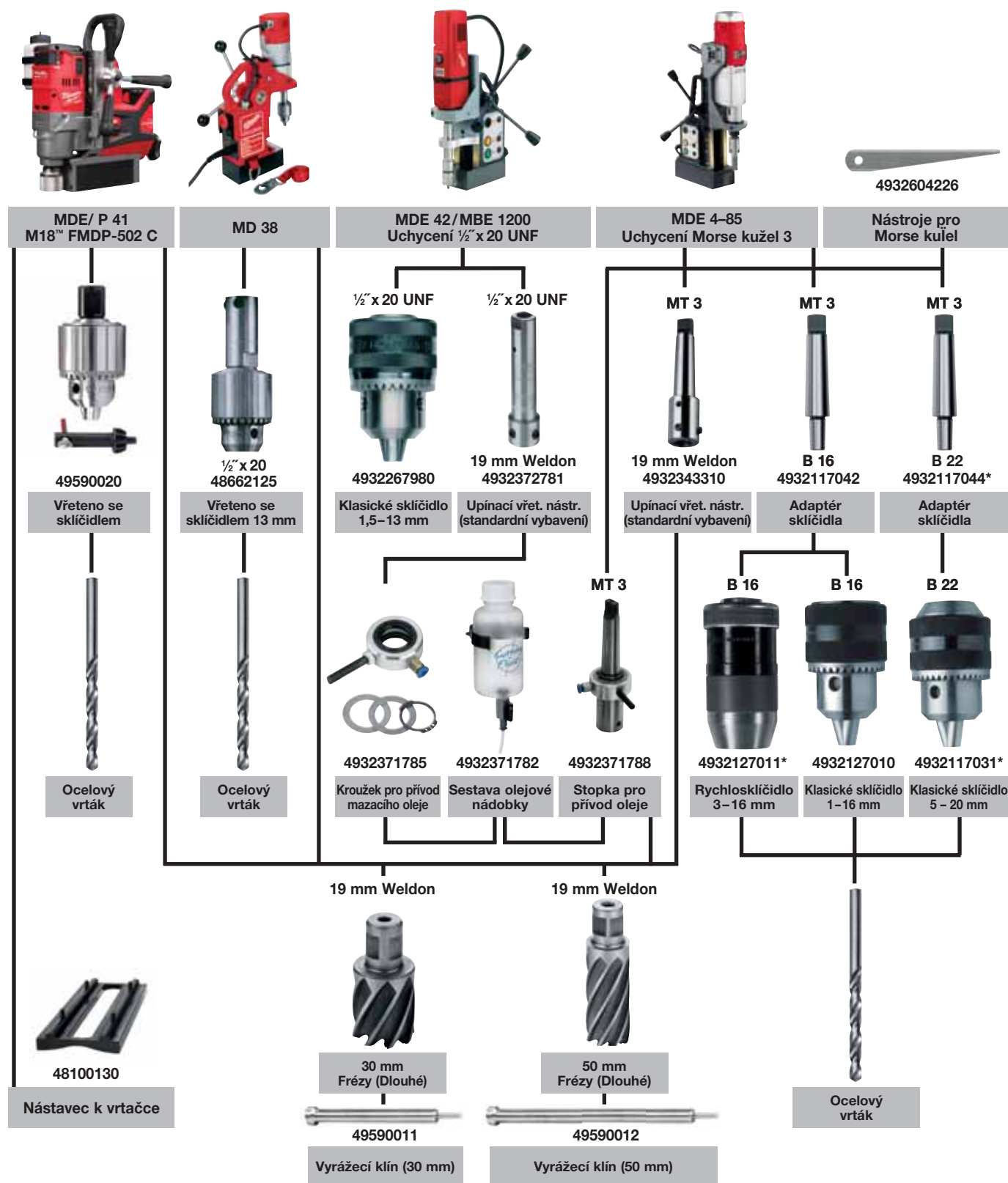

* do vyprodání zásob

Vysoce výkonné bimetalové kobaltové kruhové pilky

HOLE DOZER™

Kruhové pilky Milwaukee® **Hole Dozer™** Milwaukee® je dřič, který se při práci vyznačuje nezdolnou výdrží i v těch nejnáročnějších aplikacích.



Ø 14–152 mm



- Geometrie zubů Rip Guard zajišťuje nejodolnější tvar zubů a maximální životnost



Ø 160–210 mm

PLUG JACK™

PLUG JACK™



- Několik opěrných bodů pro rychlejší vypáčení vyřezaného materiálu z pilového vrtáku
 - Nejspodnější otvor je pro odstranění silných „zátek“
 - Výše položený otvor je pro tenký materiál
- Zkracuje dobu mezi jednotlivými řezy
- Nový nátěr umožňuje menší tření a zvyšuje rychlost vrtání



Tvar zubů

- Speciální tvarování zubů a pozitivní úhel zuby 10° poskytuje následující výhody:
- Rychlejší a agresivnější řezání.
- Vylepšený odvod tepla vznikajícího při práci, delší životnost ostří zuby.
- Delší drážky mají větší účinnost, lépe odvádějí teplo, prodluží životnost.
- Speciálně broušený úhel snižuje tendenci k zablokování při vrtání tenkých materiálů.
- Zuby mají rozchod, aby se snížilo tření.
- Nevyžaduje velký přítlak - to je umožněno vhodnou kombinací agresivní geometrie zubů a dobrým odvodem pilin.

Tělo pilky

- Tělo pilky má stěnu 1,27 mm silnou, přesto je tvardotatečně elastický.
- Efektivní hloubka řezání je 41 mm.

Aplikace

- Vysoká kvalita technologie i výroby zaručuje přesné vycentrování, proto jsou pilky vhodné jak pro vrtání z ruky tak i pro vrtací stojany (pouze ruční posuv).
- Tyto velmi kvalitní kruhové pilky jsou perfektním řešením pro vyřezávání všech druhů materiálů:
 - ocel do pevnosti 1000 N/mm²
 - nerezová ocel, ocel odolná chemikáliím
 - neželezné kovy
 - litina
 - hliník
 - dřevo
 - MDF
 - sádkarton
 - kombinované materiály
 - PVC

Materiál zubů

- Typ Matrix II Premium z vysokorychlostní oceli se používá na pás s ozubením u kruhové pilky. Ocel Matrix II obsahuje 8% kobaltu, což umožňuje zachování původní tvrdosti zubů i při vysokých pracovních teplotách během použití v aplikacích pro řezání kovů.
- Bimetalová konstrukce - vysokorychlostní ocelové zuby jsou laserem navařeny na tělo z nízko legované oceli. Zuby jsou ve vakuu, při teplotě 600° tvrzené na 65 HRC. Tím je zaručena maximální životnost.
- Vzhledem k vysoké odolnosti proti opotřebení oceli Matrix II jsou tyto děrovky ideální pro řezání obtížných a těžkých materiálů, tedy například nerezových ocelí a ocelí odolných vůči kyselinám. Vhodné jsou však také pro měkčí materiály, například pro dřevo.

Konstrukce dna

- Dno pilky je vyrobeno ze silné oceli, takže otvory se nebudou časem zvětšovat. Masivní konstrukce dna snižuje vibrace.
- 4 otvory slouží ke snadnému upevnění korunky a i trnu.
- Perfektní vystředění dna je předpokladem dobré kvality pilky, zvláště u velkých průměrů.



FIXTEC unašeč

- ① **Pro kruhové pilky Ø 14–30 mm**
FIXTEC "twist release" rychlá výměna trnu. Zabraňuje zamknutí pilky k vodicímu trnu. Kompatibilní se všemi kruhovými pilkami – není nutný adaptér
- ② **Pro kruhové pilky Ø 32–210 mm**
Artetační šrouby s drážkou zamknou pozici unašeče a kruhové pilky. Pak nedochází k vibracím a k házení pilky. Celý systém je přesně vycentrován.



①



②

Kruhové pilky Hole Dozer[™] - Vyšší standard řezání!

Ø (mm)	Ø (inch)	Max. hloubka řezání (mm)	Množství v balíku	Objednáací množství	Obj.č.	EAN kód
14	9/16	41	1	1	49560002	045242271061
16	5/8	41	1	1	49560012	045242192922
17	11/16	41	1	1	49560014	045242193639
19	3/4	41	1	1	49560023	045242192632
20	25/32	41	1	1	49560024	045242271016
21	13/16	41	1	1	49560027	045242192649
22	7/8	41	1	1	49560032	045242192878
24	15/16	41	1	1	49560037	045242192885
25	1	41	1	1	49560043	045242192526
27	1 1/16	41	1	1	49560047	045242192892
29	1 1/8	41	1	1	49560052	045242192939
30	1 3/16	41	1	1	49560057	045242192946
32	1 1/4	41	1	1	49560062	045242192977
33	1 5/16	41	1	1	49560067	045242192984
35	1 3/8	41	1	1	49560072	045242192991
37	1 7/16	41	1	1	49560077	045242193028
38	1 1/2	41	1	1	49560082	045242193035
40	1 9/16	41	1	1	49560087	045242193042
41	1 5/8	41	1	1	49560092	045242193073
43	1 11/16	41	1	1	49560097	045242193080
44	1 3/4	41	1	1	49560102	045242193097
46	1 13/16	41	1	1	49560107	045242193127
48	1 7/8	41	1	1	49560112	045242193134
50	1 31/32	41	1	1	49560113	045242271023
51	2	41	1	1	49560117	045242193141
52	2 1/16	41	1	1	49560122	045242193172
54	2 1/8	41	1	1	49560127	045242193189
56	4/6	41	1	1	49560129	045242504664
57	2 1/4	41	1	1	49560132	045242193196
59	2 5/16	41	1	1	49560137	045242193226
60	2 3/8	41	1	1	49560142	045242193233
64	2 1/2	41	1	1	49560147	045242193240
65	2 9/16	41	1	1	49560153	045242193271
67	2 5/8	41	1	1	49560158	045242193288
68	2 11/16	41	1	1	49560159	045242271030
70	2 3/4	41	1	1	49560163	045242193295
73	2 7/8	41	1	1	49560167	045242193325
76	3	41	1	1	49560173	045242193332
79	3 1/8	41	1	1	49560177	045242193349
83	3 1/4	41	1	1	49560183	045242193370
86	3 3/8	41	1	1	49560187	045242193387
89	3 1/2	41	1	1	49560193	045242193394
92	3 5/8	41	1	1	49560197	045242193431
95	3 3/4	41	1	1	49560203	045242193448
98	3 7/8	41	1	1	49560207	045242193479
102	4	41	1	1	49560213	045242193486
105	4 1/8	41	1	1	49560217	045242193493
111	4 3/8	41	1	1	49560227	045242193530
114	4 1/2	41	1	1	49560233	045242193547
121	4 3/4	41	1	1	49560237	045242193578
127	5	41	1	1	49560243	045242193585
133	5 1/4	41	1	1	49560244	045242271078
140	5 1/2	41	1	1	49560247	045242193592
152	6	41	1	1	49560253	045242193622
160	6 5/16	38	1	1	4932399885	4002395365395
168	6 5/8	38	1	1	4932399886	4002395365401
177	6 31/32	38	1	1	4932399887	4002395365418
200	7 7/8	38	1	1	4932399888	4002395365425
210	8 9/32	38	1	1	4932399889	4002395365432



Hole Dozer™ bimetalové kobaltové kruhové pilky: Doporučená řezná rychlost v min⁻¹

Ø mm	Ø palec	Kov	Šedá Litina	Nerezová ocel	Neželezné kovy	Hliník	Dřevo	MDF
14	9/16	580	400	300	790	900	1500	750
16	5/8	550	365	275	730	825	1500	750
17	11/16	500	330	250	665	750	1500	750
19	3/4	460	300	230	600	690	1500	750
20	25/32	425	280	210	560	635	1500	750
21	13/16	425	280	210	560	635	1500	750
22	7/8	390	260	195	520	585	1500	750
23	29/32	370	250	185	500	550	1500	750
25	1	350	235	175	470	525	1500	750
27	1 1/16	325	215	160	435	480	1400	700
29	1 1/8	300	200	150	400	450	1400	700
30	1 3/16	285	190	145	380	425	1400	700
32	1 1/4	275	180	140	380	410	1400	700
33	1 5/16	260	175	135	345	390	1400	700
35	1 3/8	250	165	125	330	375	1400	700
37	1 7/16	240	160	120	315	360	1400	700
38	1 1/2	230	150	115	300	345	1400	700
40	1 9/16	220	145	110	290	330	1200	600
41	1 5/8	210	140	105	280	315	1200	600
43	1 11/16	205	135	100	270	305	1200	600
44	1 3/4	195	130	95	260	295	1200	600
46	1 13/16	190	125	95	250	285	1200	600
48	1 7/8	180	120	90	240	270	1200	600
50	1 31/32	175	120	85	230	260	1200	600
51	2	170	115	85	230	255	1200	600
52	2 1/16	165	110	80	220	245	1200	600
57	2 1/4	150	100	75	200	225	1000	500
58	2 19/32	145	100	75	195	225	1000	500
59	2 5/16	145	100	75	195	225	1000	500
60	2 3/8	140	95	70	190	220	1000	500
63	2 31/64	135	90	65	180	205	900	450
64	2 1/2	135	90	65	180	205	900	450
65	2 9/16	130	85	65	175	200	800	400
68	2 11/16	125	80	60	160	185	800	400
73	2 7/8	120	80	60	160	180	800	400
76	3	115	75	55	150	170	700	350
79	3 1/8	110	70	55	140	165	700	350
83	3 1/4	105	50	40	140	155	700	350
86	3 3/8	100	45	30	130	150	500	250
89	3 1/2	95	45	30	130	145	500	250
92	3 5/8	95	60	45	120	140	500	250
95	3 3/4	90	60	45	120	135	500	250
98	3 7/8	90	60	45	120	135	500	250
102	4	85	55	40	110	130	400	200
105	4 1/8	80	55	40	110	120	400	200
111	4 3/8	80	50	40	100	120	300	150
114	4 1/2	75	50	35	100	105	300	150
121	4 3/4	75	50	35	95	95	300	150
127	5	65	45	30	90	90	200	100
133	5 1/4	60	40	25	85	85	200	100
140	5 1/2	60	40	25	85	85	200	100
146	5 3/4	55	35	25	75	75	200	100
152	6	55	35	25	75	75	200	100
160	6 5/16	50	30	25	60	60	150	75
168	6 5/8	50	30	25	55	55	150	75
177	6 31/32	45	25	25	55	55	150	75
200	7 7/8	40	25	25	50	50	100	50
210	8 9/32	40	20	25	50	50	100	50



– Řezný olej Suchý řez Řezný olej Řezný olej Terpentýn Suchý řez Suchý řez



Rychlost zabíjí!

Rychlost vyšší než doporučená zkracuje životnost pilky a práce není efektivní.



Posuv:

Pro různé materiály je tan nevhodnější posuv různý. Při správném posuvu se stačí odvádět teplo. Hřeje-li se nástroj příliš, snižte přítlak. Nedostatečný posuv může zuby poškozovat těž, ale přílišný zničí zuby naprosto.



Chlazení a mazání:

Řezný olej má při řezání kovů dvě funkce. Chladí nástroj i obrobek. Snižováním teploty se prodlouží životnost nástroje. Vyplavuje piliny z místa řezu. Snižují se abrasivní účinky na nástroj. Používáním řezného oleje se prodlouží životnost kruhové pilky o 500%.

Sady kruhových pilek Hole Dozer™

Charakteristika produktu	Množství v balíku	Objednávací množství	Obj.č.	EAN kód
Sada kruhových pil Hole Dozer 7 ks.				
① Kruhové pily: Ø 25, 19, 22, 25, 29, 32 mm. Hřídel kruhové pily Ø 14 - 30 mm (č. 49567010). Rozpěrka a adaptér. šestihranný klíč imbus 1/8".	7	1	49224083	045242310760
Sada 10 kusů kruhových pil.				
② Kruhové pily: Ø 25, 32, 40, 54, 68, 76 mm. Hřídel kruhové pily Ø 14 - 30 mm (č. 49567010). Hřídel kruhové pily Ø 32 - 152 mm (č. 49569100). 2 pilotní vrtáky, šestihranný klíč imbus 1/8".	10	1	49224201	045242348091
Sada 14 ks kruhových pil.				
③ Kruhové pily: Ø 19, 22, 25, 29, 32, 35, 38, 44, 51, 57 mm. Hřídel kruhové pily Ø 14 - 30 mm (č. 49567010). Hřídel kruhové pily Ø 32 - 152 mm (č. 49569100). 2 pilotní vrtáky, šestihranný klíč imbus 1/8" / zhruba 3 mm.	14	1	49224152	045242271047
Sada 17 ks kruhových pil				
④ Kruhové pily: Ø 20, 22, 25, 32, 40, 44, 51, 57, 64, 65, 67, 68, 76 mm. Hřídel kruhové pily Ø 14 - 30 mm (č. 49567010). Hřídel kruhové pily Ø 32 - 152 mm (č. 49569100). 2 pilotní vrtáky, klíč imbus 1/8" (č. 49960060).	17	1	49224102	045242271054
Skříňka na soupravu kruhové pily.				
⑤ Hřídel s pilotním vrtákem (č. 49567010). Hřídel s pilotním vrtákem (č. 49569100). 2 pilotní vrtáky, klíč imbus 1/8" (č. 49960060).	1	1	4932430327	4002395379880



Kruhové pilky Hole Dozer™

NOVÉ

Ø (mm)	Ø (inch)	Max. hloubka řezání (mm)	Množství v balíku	Objednací množství	Obj.č.	EAN kód
19	¾	41	1	25	49565090	045242176199
20	2 ⁵ / ₃₂	41	1	25	49565091	045242528943
22	7/8	41	1	25	49565100	045242156375
25	1	41	1	25	49565110	045242156382
29	1 1/8	41	1	25	49565120	045242156399
30	1 3/16	41	1	25	49565125	045242243976
32	1 ¼	41	1	25	49565130	045242156412
35	1 3/8	41	1	25	49565140	045242156429
38	1 ½	41	1	25	49565150	045242156436
41	1 5/8	41	1	25	49565152	045242176229
44	1 ¾	41	1	25	49565155	045242176267
51	2	41	1	25	49565160	045242156443
54	2 1/8	41	1	25	49565165	045242176366
57	2 ¼	41	1	25	49565167	045242176373
60	2 3/8	41	1	25	49565169	045242528950
64	2 ½	41	1	25	49565170	045242156467
67	2 5/8	41	1	16	49565175	045242176380
68	2 11/16	41	1	16	49565178	045242528967
76	3	41	1	16	49565180	045242176397
89	3 ½	41	1	9	49565190	045242176403
92	3 5/8	41	1	9	49565195	045242176410
102	4	41	1	9	49565200	045242176427
105	4 1/8	41	1	9	49565205	045242176434



Kruhové pilky Hole Dozer s karbidovými zuby

NOVÉ

Až 10x delší životnost, vyšší odolnost vůči teple a opotřebení ve srovnání s Bi-metalovými děrovkami. Agresivní geometrie zubů s velkými žlábkami pro lepší odběr materiálu. Ofsetové zuby pro menší odpor při řezání. PLUG JACK™ poskytuje snadný přístup k odstranění materiálu z kruhové pilky. Oblasti použití: instalatéri (měkká keramická dlažba, litina), kovoobrábění (nerezová ocel, hliník) a dále pro plasty, sendvičové materiály, počítačové podlahy, sklolamináty, dřevoplastové podlahy a dřevo s hřebíky.

Ø (mm)	Ø (inch)	Max. hloubka řezání (mm)	Množství v balíku	Objednací množství	Obj.č.	EAN kód
16	5/8	41	1	1	49560701	045242503957
19	¾	41	1	1	49560702	045242503971
22	7/8	41	1	1	49560704	045242503995
25	1	41	1	1	49560707	045242504008
29	1 1/8	41	1	1	49560708	045242504015
32	1 ¼	41	1	1	49560710	045242504022
35	1 3/8	41	1	1	49560712	045242504039
38	1 ½	41	1	1	49560713	045242504053
41	1 5/8	41	1	1	49560715	045242504084
44	1 ¾	41	1	1	49560717	045242504107
48	1 7/8	41	1	1	49560719	045242504114
51	2	41	1	1	49560720	045242504145
54	2 1/8	41	1	1	49560722	045242504152
57	2 ¼	41	1	1	49560724	045242504169
60	2 3/8	41	1	1	49560726	045242504176
64	2 ½	41	1	1	49560727	045242504183
67	2 5/8	41	1	1	49560729	045242504190
70	2 ¾	41	1	1	49560731	045242504206
73	2 7/8	41	1	1	49560733	045242504213
76	3	41	1	1	49560734	045242504220
83	3 ¼	41	1	1	49560736	045242504237
89	3 ½	41	1	1	49560738	045242504244
92	3 5/8	41	1	1	49560739	045242504251
95	3 ¾	41	1	1	49560740	045242504268
102	4	41	1	1	49560742	045242504275
108	4 ¼	41	1	1	49560744	045242504282
114	4 ½	41	1	1	49560746	045242504299
127	5	41	1	1	49560748	045242504305
152	6	41	1	1	49560749	045242504312



Systémové příslušenství - kruhové pilky Hole Dozer™

Charakteristika produktu	Hodí se do průměru pily	Upnutí	Dierovka alebo upinanie korunky	Množství v balíku	Objednáací množství	Obj.č.	EAN kód
① Trn FIXTEC „Twist release“ pro rychlou výměnu korunek.	Ø 14-30 mm	9.5 mm Hex	1/2" x 20	1	1	49567210	045242225774
② Hřídel.	Ø 14-30 mm	9.5 mm Hex	1/2" x 20	1	1	49567010	045242200177
③ Hřídel.	Ø 32-210 mm	9.5 mm Hex	5/8" x 18	1	1	49567250	045242225798
④ Hřídel.	Ø 32-210 mm	11 mm Hex	5/8" x 18	1	1	49569100	045242200832
⑤ Prodloužení - délka 330 mm.	-	9.5 mm Hex	-	1	1	48284008	045242225811
⑥ Prodloužení - délka 300 mm.	-	11 mm Hex	-	1	1	48284006	045242122516
⑦ Pilotní vrták se hodí ke všem hřídelím Ø 6 mm a délky 89 mm.				1	1	49568010	045242200450
Pilotní vrták se hodí ke všem hřídelím Ø 6 mm a délky 100 mm.				1	1	49568000	045242200351
Šestihranný klíč 1/8" na všechny hřídele.				1	1	49960060	045242221455
Závrtný šroub pro upínací trny.				1	1	06832712	4002395874354



Nastavitelná kruhová pilka

Pro řezání otvorů s větším průměrem u klimatizačního potrubí, ventilátorů, světel a stropních reproduktorů

Kryt na sběr prachu pro 100% bezprašnou práci při vrtání nad hlavou.

Průměr lze nastavit od 51 mm do 178 mm po 6,4 mm dílcích.

Laserové značení přednastavených měř od 51 - 178 mm.

Vhodné pro použití na sádkartonové příčky (max. 25 mm) a stropní desky. Není vhodné pro dřevěné desky OSB.

Charakteristika produktu	Množství v balíku	Objednáací množství	Obj.č.	EAN kód
HOLE DOZER™ KRUHOVÉ PILKY				
① Pilotní vrtáčka, 2 nože, QL prodloužení a kryt na sběr prachu.	5	1	49560260	045242350261
② QL unašeč s 1/4" šestihranným vrcholem o 75 mm.	1	1	48281000	045242122622
Nastavitelná kruhová pila				
③ Pilotní vrták, 2 x nože a šestihranný klíč.	4	1	49560290	045242346370



Diamond Plus™ vrtáky a kruhové pilky pro mokré/suché řezání

Vrtáky a kruhové pilky s listem pokrytím diamantovým práškem byly vyvinuty speciálně pro profesionály a vrtání do velmi tvrdých materiálů jako je porcelán, kamenina, kamenné podlahové desky, litina nebo skleněné vlákno, do kterých je obtížné vrtat konvenčními pilami. Tyto kruhové pilky zajišťují dokonalý výkon a životnost i při práci s těmi nejtvrďšími materiály.

Téměř bez vody: Tyto pilky vyžadují pouze omezené množství vody v porovnání s tradičními diamantovými vrtáky, které vyžadují neustálý přívod vody. Ponořte vrták nebo kruhovou pilku vždy před započatím řezání a následně každých 5 během řezání.

Čisté díry: Vrtá čisté, přesné díry bez škrábanců po obvodu.

Životnost: Pro zajištění dlouhé životnosti a nejvyšší stability používáme velmi kvalitní rychlořezný diamant a nejlepší letovanou spojovací zápusťku.

Stálost: Tvrdá stopka, kterou lze jen velmi těžce ohnout nebo zničit.

Snadné odstranění částíček materiálu: Zahnuté drážky pro odstraňování materiálu poskytují větší sílu páky při odstraňování pevně usazených hrudek.

Univerzální: Lze je používat jak s úhlovými bruskami s potřebným adaptérem, tak s vrtačkami.



Ø (mm)	Uchycení	Množství v balíku	Objednávací množství	Obj.č.	EAN kód
5	1/4" Hex	1	1	49560503	045242223732
6	1/4" Hex	1	1	49560505	045242223749
8	1/4" Hex	1	1	49560507	045242223756
10	1/4" Hex	1	1	49560509	045242223763
12	1/4" Hex	1	1	49560511	045242223770
15	1/4" Hex	1	1	49560513	045242223787
20	1/4" Hex	1	1	49560515	045242223794
25	1/4" Hex	1	1	49560517	045242223800

APLIKACE

Keramické dlaždice – všechny typy tvrdých i měkkých: porcelán / Gres / žula / podlahové dlaždice / Teraso / umělý kámen / aglomerát / glazované dlaždice

Litina

Skelný laminát / GRP

(plasty vyztužené skelným vláknem)

Ø (mm)	Uchycení	Množství v balíku	Objednávací množství	Obj.č.	EAN kód
22	1/2" x 20	1	1	49565605	045242308439
29	1/2" x 20	1	1	49565615	045242308446
32	5/8" x 18	1	1	49565620	045242308453
35	5/8" x 18	1	1	49565625	045242308460
38	5/8" x 18	1	1	49565630	045242308477
44	5/8" x 18	1	1	49565640	045242308491
51	5/8" x 18	1	1	49565645	045242308507
68	5/8" x 18	1	1	49565664	045242337835



Charakteristika produktu	Hodí se do průměru pily	Upnutí	Dierovka alebo upínanie korunky	Množství v balíku	Objednávací množství	Obj.č.	EAN kód
Hřídel.	Ø 14-30 mm	9.5 mm Hex	1/2" x 20	1	1	49567010	045242200177
Hřídel.	Ø 32-210 mm	9.5 mm Hex	5/8" x 18	1	1	49567250	045242225798
Adaptér brusky.	Ø 22-29mm	M14	1/2" x 20	1	1	4932430464	4002395381258
Adaptér brusky.	Ø 32-68mm	M14	5/8" x 18	1	1	4932430465	4002395381265

Jak používat úhlovou brusku:

- Přišroubujte adaptér úhlové brusky M14 ke kruhové pilce a pevně dotáhněte pomocí klíče. Poté zablokujte vřeteno v úhlové brusce a přimontujte adaptér přímo na vřeteno; silně dotáhněte klíčem.
- Pokud není dlaždice upevněná ke stěně, zkontrolujte, že je správně uchycená pomocí svorky.
- Ponořte zuby kruhové pilky do vody.
- Zapněte úhlovou brusku na plnou rychlost. Pomalu se přibližujte k dlaždici a přidržujte kruhovou pilku v úhlu 20-30° a zlehka přitlačujte, abyste po dlaždici neskouzli. Když se začne kruhová pilka zařezávat do dlaždičky, postupně kruhovou pilku zvedejte tak, aby k dlaždici směřovala vodorovně.
- Co 5 vteřin ponořujte zuby kruhové pilky do vody.
- Pro maximalizaci životnosti nástroje během řezání zlehka přitlačujte a provádějte oscilační kruhové pohyby.

Profesionální systém chlazení vodou.

- Systém přívodu vody s nastavitelnou regulací průtoku.

Charakteristika produktu	Množství v balíku	Objednávací množství	Obj.č.	EAN kód
Vodící blok pro vrtání diamantovou kruhovou pilou.	1	1	4932352332	4002395369911



KRUHOVÉ PILKY



Navržené pro použití s
akumulátorovými utahováký



- ① Tenká drážka
– 8 TPI = pro vrtání do tenkého plechu
– s tenkým provedením drážky 0,6 mm
= menší tření
→ až o 40% rychlejší
- ② Mělká korunka optimalizovaná pro vrtání tenkého kovu
- ③ 8% kobaltu – větší trvanlivost a delší životnost
- ④ Vysouvací pružina automaticky vysune vyříznutou část
- ⑤ Dorazový lem zabraňuje převrtání
- ⑥ 1/4" šestihorný nástavec = pro přímé upevnění do utahováků

Použitelnost

Max. 2 mm ocel, hliník a nerezová ocel
(max. 1,5 mm)

Shockwave rázové kruhové pilky

	Ø (mm)	Množství v balíku	Objednáací množství	Obj.č.	EAN kód
	19	1	1	49569805	045242321094
	22	1	1	49569810	045242321100
	25	1	1	49569815	045242321117
①	29	1	1	49569820	045242321124
	32	1	1	49569825	045242321131
	35	1	1	49569830	045242321148
	38	1	1	49569835	045242321155
②	Sada 3 ks Shockwave Impact.		3	49224800	045242321162
	Ø 22 / 29 / 35 mm.				
	Vyhazovací pružina a přítlačný šroub.		1	4932430466	4002395381272
	Pilotní vrták s hřídelí.		1	4932430477	4002395381388





Šroubovací bity



Drážky tvarované zastudena podle přísné specifikace zaručují nižší opotřebení v důsledku prokluzu. Špička je speciálně kalená na 870°C. Výsledkem je bit kalený na hodnotu 60 HRC. Tato extra tvrdá špička zaručuje maximální životnost při náročném používání.

Tělo je vyrobeno z vysoce kvalitní evropské oceli S2.

Značka "Kvality". Na bitech je laserem vyznačeno logo Milwaukee®, stopku lze snadno rozpoznat.

	Typ	Celková délka (mm)	Množství v balíku	Objednací množství	Obj.č.	EAN kód
 Phillips	PH 1	25	25	1	4932399586	4002395362363
	PH 2	25	25	1	4932399587	4002395362370
	PH 3	25	25	1	4932399588	4002395362387
 Pozidrive	PZ 1	25	25	1	4932399589	4002395362394
	PZ 2	25	25	1	4932399590	4002395362400
	PZ 3	25	25	1	4932399591	4002395362417
 Torx	TX 10	25	25	1	4932399594	4002395362448
	TX 15	25	25	1	4932399595	4002395362455
	TX 20	25	25	1	4932399596	4002395362462
	TX 25	25	25	1	4932399597	4002395362479
	TX 30	25	25	1	4932399599	4002395362493
	TX 40	25	25	1	4932399600	4002395362509

Obchodní pouzdro - 35 ks

Charakteristika produktu	Množství v balíku	Objednací množství	Obj.č.	EAN kód
--------------------------	-------------------	--------------------	--------	---------

Sada vrtacích korunek.

Vrtací korunky o délce 25 mm:

PH 1 x 2 / PH 2 x 3 / PH 3 x 2. PZ 1 x 2 / PZ 2 x 3 / PZ 3 x 2.

TX 10 x 2 / TX 15 x 2 / TX 20 x 3. TX 25 x 3 / TX 30 x 2 /

TX 40 x 2. Vrtací korunky o délce 50 mm: PH 1 x 1 /

PH 2 x 1. PZ 1 x 1 / PZ 2 x 1. TX 20 x 1 / TX 25 x 1.

Magnetický držák bitu s šestihranným uchycením 1/4" x 1.

35

1

4932352068

4002395367214



Magnetické držáky bitů

Charakteristika produktu	Množství v balíku	Objednací množství	Obj.č.	EAN kód
--------------------------	-------------------	--------------------	--------	---------

① Magnetický držák bitů s blokadou pro rychlé uvolňování. Celková délka 58 mm.

1

1

4932373483

4002395351060

② Magnetický držák bitů na suché zdívo.

1

1

4932430179

4002395378401



Kompaktní kazety šroubovacích bitů

- Vysoce kvalitní kazeta určená profesionálům je vyráběna ve 3 různých variantách.
- Praktická kapesní varianta: 110 mm x 65 mm x 15 mm.
- Bezpečný zámek ☑ snadné otevírání a bezpečné zamykání.
- Přídavná boční komora na šroubovací bity 50 mm nebo vrtáky.
- Přední okénko ochraňuje špičky před prachem.
- Vysoce kvalitní šroubovací bity 60 HRC s šestihrannou stopkou 1/4". Špičky 25 mm vyrobeny podle DIN 3126 – C 6.3. Špičky 50 mm vyrobeny podle DIN 3126 – E 6.3.
- Magnetický držák špičky s blokadou pro rychlé uvolňování.

Charakteristika produktu	Množství v balíku	Objednávací množství	Obj.č.	EAN kód
Sada 12 ks vrtacích korunek.				
① 25 mm: SL 0,8 x 5,5 mm x 1. 25 mm: PH 1 x 1 / PH 2 x 2 / PH 3 x 1. 25 mm: PZ 1 x 1 / PZ 2 x 2 / PZ 3 x 1. 50 mm: PH 2 x 1. 50 mm: PZ 2 x 1. Magnetický držák bitu s blokadou pro rychlé uvolňování.	12	1	4932399513	4002395361601
Sada vrtacích korunek.				
② 27 ks, pevná a kompaktní kazeta s velkou sponou. PH 1 x 2 / PH 2 x 2 / PH 3 x 1. PZ 1 x 2 / PZ 2 x 4 / PZ 3 x 2. TX 10 x 2 / TX 15 x 3 / TX 20 x 3. TX 25 x 3 / TX 30 x 1 / TX 40 x 1. Magnetický držák bitu s blokadou pro rychlé uvolňování.	27	1	4932352747	4002395374052

①



②



NOVINKA SHOCKWAVE

PERFEKTNÍ VHODNOST NEJLEPŠÍ TRVANLIVOST

VYROBENO
Z PATENTOVANÉ OCELI
TEPELNĚ ZPRACOVANÉ
OVLÁDÁNÍ TVRDOSTI
INOVATIVNÍ DESIGN
GEOMETRICKÉ TLUMIČE
S ABSORBAČNÍMI
ZÓNAMI
PRODLUŽUJÍ ŽIVOTNOST



UP TO
30x
LIFE™*



SHOCKZONE™
POHLTÍ VÍCE TOČIVÉHO
MOMENTU



CUSTOM
MACHINED TIP™
PRECIZNÍ HROT

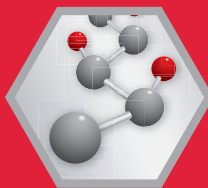

CUSTOM
ALLOY™ 76
OCEL

Skutečně vysoký výkon
Řešení pro rázové utahovákы

SHOCKWAVE  **IMPACT DUTY** TM



Šroubovací bity Shockwave Impact Duty™

Příslušenství z řady Shockwave Impact Duty, určené pro použití s příklepovými šroubováky,™ je vhodné nejen pro náročné aplikace při vysoké zátěži, ale poskytuje také komplexní řešení pro všechny uživatele, kteří potřebují vrtat a zároveň šroubovat.

Geometrie "šokové zóny" - zaručuje pružnost.

Geometrie Shock Zone snižuje prnutí v dřívku, díky čemu se méně lámou. Kombinace tvaru „šokové zóny“ a zvláštního tepelného zpracování absorbuje rázy a umožňuje pružinové kroucení bitu při práci.

Tlakové kování bitu dává nejlepší výsledky při šroubování, snižuje možnost vyskočení nebo vyklouznutí bitu ze záběru a prodlužuje jeho životnost.

Uživatelsky navržená ocel - složení oceli pro Milwaukee® nestandardní složení kovu zaručuje, že vrtáky Shockwave jsou odolnější proti otřesům při rázech.



A) 25 mm 1/4" Hex - DIN 3126 - C 6.3
B) 50 mm 1/4" Hex - DIN 3126 - E 6.3
C) 90 mm 1/4" Hex - DIN 3126 - E 6.3

	Typ	Celková délka (mm)	Dodávaný v	Množství v balíku	Objednávací množství	Obj.č.	EAN kód
	PH 1	25	①	2	1	4932430850	4002395385126
		90	①	1	1	4932430851	4002395385133
	PH 2	25	①	2	1	4932430852	4002395385140
		25	②	25	10	4932430853	4002395385157
		50	①	1	1	4932430854	4002395385164
		50	②	10	10	4932430855	4002395385171
		90	①	1	1	4932430856	4002395385188
	PH 3	25	①	2	1	4932430857	4002395385195
		50	①	1	1	4932430858	4002395385201
		90	①	1	1	4932430859	4002395385218
	PZ 1	25	①	2	1	4932430860	4002395385225
		25	②	25	10	4932430861	4002395385232
		90	①	1	1	4932430862	4002395385249
	PZ 2	25	①	2	1	4932430863	4002395385256
		25	②	25	10	4932430864	4002395385263
		50	①	1	1	4932430865	4002395385270
		50	②	10	10	4932430866	4002395385287
		90	①	1	1	4932430867	4002395385294
	PZ 3	25	①	2	1	4932430868	4002395385300
		25	②	25	10	4932430869	4002395385317
		50	①	1	1	4932430870	4002395385324

① Blistrový obal



② Skladovací krabička





Minimální množství pro objednávku = 10 kusů (příjde v displeji) Objednávky > 10 ks je nutné objednat v násobcích 10 (tj 10, 20, 30)

Výstavní displej



SHOCKWAVE IMPACT DUTY TM

	Typ	Celková délka (mm)	Dodávaný v	Množství v balíku	Objednávací množství	Obj.č.	EAN kód	
	TX 10	25	①	2	1	4932430871	4002395385331	
		TX 15	25	①	2	1	4932430872	4002395385348
			25	②	25	10	4932430873	4002395385355
		50	①	1	1	4932451286	4002395157440	
	TX 20	25	①	2	1	4932430874	4002395385362	
		25	②	25	10	4932430875	4002395385379	
		50	①	1	1	4932430876	4002395385386	
		50	②	10	10	4932430877	4002395385393	
		90	①	1	1	4932430878	4002395385409	
	TX 25	25	①	2	1	4932430879	4002395385416	
		25	②	25	10	4932430880	4002395385423	
		50	①	1	1	4932430881	4002395385430	
		50	②	10	10	4932430882	4002395385447	
		90	①	1	1	4932430883	4002395385454	
	TX 27	25	①	2	1	4932430884	4002395385461	
	TX 30	25	①	2	1	4932430885	4002395385478	
		25	②	25	10	4932430886	4002395385485	
		50	①	1	1	4932430887	4002395385492	
TX 40	25	①	2	1	4932430888	4002395385508		
	25	②	25	10	4932430889	4002395385515		
	50	①	1	1	4932430890	4002395385522		
TX 50	25	①	2	1	4932430891	4002395385539		
	25	②	20	10	4932430892	4002395385546		
	Hex 2.5 mm	25	①	2	1	4932430893	4002395385553	
	Hex 3 mm	25	①	2	1	4932430894	4002395385560	
	Hex 4 mm	25	①	2	1	4932430895	4002395385577	
	Hex 5 mm	25	①	2	1	4932430896	4002395385584	
	Hex 6 mm	25	①	2	1	4932430897	4002395385591	
	Hex 8 mm	25	①	2	1	4932430898	4002395385607	
	Hex 10 mm	25	①	2	1	4932430899	4002395385614	
	Hex 12 mm	25	①	2	1	4932430900	4002395385621	
	S drážkou SL 0.6 x 4.5	25	①	2	1	4932430901	4002395385638	
	SL 0.8 x 5.5	25	①	2	1	4932430902	4002395385645	
	SL 1.2 x 6.5	25	①	2	1	4932430903	4002395385652	

① Blistrový obal



② Skladovací krabička



Minimální množství pro objednávku = 10 kusů (přijde v displeji) Objednávky > 10 ks je nutné objednat v násobcích 10 (tj 10, 20, 30)

Výstavní displej



Sady Shockwave Impact Duty™

Charakteristika produktu	Množství v balíku	Objednací množství	Obj.č.	EAN kód
Sada 15 ks v kotoučích Shockwave. K dispozici pouze jako display.				
<p>① Shockwave Impact Duty™ šroubovací bity o délce 15 x 25 mm: 1 x PH1 / 2 x PH2, 1 x PZ1 / 2 x PZ2 / 1 x PZ3, 1 x TX10 / 2 x TX15 / 2 x TX20 / 1 x TX25 / 1 x TX30. 1 magnetický držák bitů o délce 60 mm.</p>	15	10	4932430904	4002395385669
33 ks sada Shockwave bitů a nástrčných klíčů				
<p>② Shockwave Impact Duty™ šroubovací bity: 24 x 25 mm délka: 1 x PH1 / 2 x PH2 / 1 x PH3, 2 x PZ1 / 3 x PZ2 / 2 x PZ3, 2 x TX10 / 2 x TX15 / 3 x TX20 / 2 x TX25 / 2 x TX30 / 1 x TX40 / 1 x TX50. 5 x 50 mm délka: 1 x PH2 / 1 x PZ2, 1 x TX15 / 1 x TX20 / 1 x TX25. 3x Shockwave Impact Duty™ magnetické nástrčné klíče: 48 mm délka 1 x Hex 7 mm / 1 x Hex 8 mm / 1 x Hex 10 mm. 1 x magnetický držák bitů o 60 mm délce.</p>	33	6	4932430905	4002395385676
62 ks sada Shockwave bitů a nástrčných klíčů - Display NOVÉ				
<p>Shockwave Impact Duty™ šroubovací bity: 27 x 25 mm délka: 2 x PH1 / 4 x PH2 / 1 x PH3, 3 x PZ1 / 4 x PZ2 / 2 x PZ3, 2 x TX15 / 2 x TX20 / 2 x TX25 / 2 x TX30 / 1 x TX40, 1 x Hex 3 mm / 1 x Hex 4 mm. 16 x 50 mm délka: 1 x PH1 / 2 x PH2, 1 x PZ1 / 2 x PZ2 / 1 x PZ3, 2 x TX15 / 2 x TX20 / 2 x TX25 / 2 x TX30. 6 x 90 mm délka: 1 x PH2, 1 x PZ1 / 1 x PZ2, 1 x TX15 / 1 x TX25 / 1 x TX30. 1 x magnetický držák 60 mm, 1 x magnetický držák 152 mm, 2 x Shockwave Impact Duty™ adaptér 1/2" - 78 mm délka: 19 mm / 21 mm. 3 x Shockwave Impact Duty™ nástrčný klíč 48 mm délka: Hex 7 mm / Hex 8 mm / Hex 10 mm. 5 x Shockwave Impact Duty™ 1/4" Red Hex vrtáky: Ø 3 mm / 4 mm (2) / 5 mm (2) / 6 mm / 7 mm.</p>	62	6	4932464168	4058546221133
24 ks sada Shockwave bitů a nástrčných klíčů - Display NOVÉ				
<p>Shockwave Impact Duty™ šroubovací bity 13 x 25 mm délka: 1 x PH1 / 2 x PH2 / 1 x PH3, 1 x PZ1 / 3 x PZ2 / 1 x PZ3, 1 x TX15 / 1 x TX20 / 1 x TX25 / 1 x TX30. 10 x 50 mm délka: 1 x PH1 / 1 x PH2, 1 x PZ1 / 2 x PZ2 / 1 x PZ3, 1 x TX15 / 1 x TX20 / 1 x TX25 / 1 x TX30. 1 x magnetický držák bitů o délce 60 mm.</p>	24	6	4932464169	4058546221140
31 ks sada Shockwave bitů a nástrčných klíčů - Display NOVÉ				
<p>Shockwave Impact Duty™ sada bitů: 23 x 25 mm délka: 1 x PH1 / 2 x PH2 / 1 x PH3, 1 x PZ1 / 2 x PZ2 / 1 x PZ3, 2 x TX15 / 2 x TX20 / 1 x TX25 / 2 x TX30 / 1 x TX40 / 1 x TX50, 1 x Hex 4 mm / 1 x Hex 5 mm / 1 x Hex 6 mm / 1 x Hex 8 mm / 1 x Hex 10 mm / 1 x Hex 12 mm. 1 x magnetický držák bitů 60 mm, 1 x magnetický držák bitů 152 mm. 3 x Shockwave Impact Duty™ průmyslové hlavice 1/2": délka 85 mm: 17 mm / 19 mm / 21 mm. 3 x Shockwave Impact Duty™ nástrčné klíče délky 48 mm: Hex 8 mm / Hex 10 mm / Hex 13 mm.</p>	31	6	4932464170	4058546221157



SHOCKWAVE IMPACT DUTY™

Sady Shockwave Impact Duty™

Charakteristika produktu	Množství v balíku	Objednávací množství	Obj.č.	EAN kód
<p>48 ks sada Shockwave bitů a nástrčných klíčů - Display</p> <p>Shockwave Impact Duty™ šroubovací bity: 32 x 25 mm délka 2 x PH1 / 2 x PH2 / 1 x PH3, 2 x PZ1 / 3 x PZ2 / 1 x PZ3, 3 x TX10 / 3 x TX15 / 3 x TX20 / 3 x TX25 / 3 x TX30 / 1 x TX40, 1 x Hex 4 mm / 1 x Hex 5 mm, 1 x SL 0.6 x 4.5 / 1 x SL 0.8 x 5.5 / 1 x SL 1.2 x 6.5. 8 x 50 mm délka 1 x PH1 / 1 x PH2, 1 x PZ1, 1 x TX10 / 1 x TX15 / 1 x TX20 / 1 x TX25 / 1 x TX30, 3 x 90 mm délka 1 x PZ2, 1 x TX20 / 1 x TX25. 1 x magnetický držák bitů o délce 60 mm. 4 x šestihránné vrtáky Shockwave Impact Duty™ 1/4" Hex vrtáky: Ø 3 / 4 / 5 / 6 mm.</p>	48	6	4932430906	4002395385683
<p>56 ks sada Shockwave bitů a nástrčných klíčů - Display</p> <p>Shockwave Impact Duty™ šroubovací bity: 48 x 25 mm délka 2 x PH1 / 3 x PH2 / 1 x PH3, 3 x PZ1 / 4 x PZ2 / 2 x PZ3, 3 x TX10 / 3 x TX15 / 4 x TX20 / 4 x TX25 / 4 x TX30 / 3 x TX40 / 2 x TX50, 2 x Hex 4 mm / 2 x Hex 5 mm, 2 x SL 0.6 x 4.5 / 2 x SL 0.8 x 5.5 / 2 x SL 1.2 x 6.5. 7 x 50 mm délka 1 x PH2, 1 x PZ1 / 1 x PZ2, 1 x TX10 / 1 x TX15 / 1 x TX20 / 1 x TX25. 1 x magnetický držák bitů o délce 60 mm</p>	56	6	4932430907	4002395385690
<p>40 ks sada Shockwave bitů a nástrčných klíčů - Display</p> <p>Shockwave Impact Duty™ šroubovací bity: 25 x 25 mm délka 1 x PH1 / 2 x PH2, 1 x PZ1 / 3 x PZ2, 2 x TX10 / 2 x TX15 / 3 x TX20 / 2 x TX25 / 2 x TX30 / 1 x TX40 / 1 x TX50, 1 x Hex 4 mm / 1 x Hex 5 mm, 1 x SL 0.6 x 4.5 / 1 x SL 0.8 x 5.5 / 1 x SL 1.2 x 6.5. 8 x 50 mm délka 1 x PH2, 1 x PZ1 / 1 x PZ2, 1 x TX10 / 1 x TX15 / 1 x TX20 / 1 x TX25 / 1 x TX30. 1 x magnetický držák bitů o délce 60mm. 1 x magnetický držák bitů o délce 152 mm. 3 x Shockwave Impact Duty™ 1/4" Hex vrtáky: Ø 3 / 4 / 5 mm. 2 x Shockwave Impact Duty™ magnetické nástrče: 48 mm délka 1 x Hex 8 mm / 1 x Hex 10 mm.</p>	40	6	4932430908	4002395385706



①



②



③



Shockwave Impact Duty™ displaye

- Praktická kapesní varianta.
- Sklíčidlo bitů Drive Guide s prodlouženou objímkou bezpečně udrží dlouhé bity. Celková délka do 110 mm.
- Rukojeť šroubováku s předním plněním.
- Odstraňování izolací z kovových vodičů Ø 0,75 / 1,0 / 1,5 / 2,5 mm².
- Kleště na tvarování oček na drátu do 5 mm².



Charakteristika produktu	Celková délka (mm)	Množství v balíku	Objednáací množství	Obj.č.	EAN kód
Display. 1 x PH2, 1 x PZ1 / 2 x PZ2 / 1 x PZ3, 1 x TX20 / 1 x TX25, ① 1 x SL 0,6 x 4,5 mm / 1 x SL 0,8 x 5,5 mm, 1 x Hex 4 / 1 x Hex 5, 1 x držák bitů „drive guide“, dél. 76 mm.	25	12	10	4932430909	4002395385713

①



Display. 1 x PH2, 1 x PZ1 / 2 x PZ2 / ② 1 x PZ3, 1 x TX15 / 1 x TX20 / 2 x TX25 / 1 x TX30 / 1 x TX40, 1 x držák bitů „drive guide“, dél. 76 mm.	25	12	10	4932430910	4002395385720
--	----	----	----	------------	---------------

②



Display 2 x TX10 / 3 x TX15 / ③ 2 x TX20 / 2 x TX25 / 1 x TX30 / 1 x TX40, 1 x drive guide držák bitů 76 mm délka.	25	12	10	4932430911	4002395385737
--	----	----	----	------------	---------------

③



Set nástrčných klíčů pro automobily

- Barevné kódování pro jednoduchou identifikaci.
- Vyrobené z vysoce kvalitní legované oceli pro pevnost a odolnost.
- Sada obsahuje 17 mm, 19 mm a 21 mm.

Charakteristika produktu	Množství v balíku	Objednáací množství	Obj.č.	EAN kód
Set hlavíc pro automobily 17, 19 and 21 mm 1/2" objímky	3	1	4932451568	4002395140091



SHOCKWAVE IMPACT DUTY

Průmyslové hlavice 1/2"

- Dostatečně odolná a vysoce kvalitní legovaná ocel (chromo-molybdenová) zaručuje maximální odolnost a životnost.
- Velmi snadná montáž díky 6 bodům pro uchopení.
- Zapuštěné rohy umožňují přenesení otočného momentu na celou plochu nástavce, není tedy vyvíjen přílišný tlak na konkrétní body nebo rohy.
- Konstrukce stěny zajišťuje přístup do stísněných prostor.
- Délka stěn nástavce umožňuje odstup v případě vyčnívajících šroubů.
- Laserem leptaný rozměr pro snadnější identifikaci - neotírá se.

A (MM)	B (MM)	C (MM)	D (MM)	E (MM)	Závit	Množství v balíku	Objednací množství	Obj.č.	EAN kód
1/2" čtyřhran	8	78	12	15	M5	1	1	4932352847	4002395375059
1/2" čtyřhran	10	78	12	17	M6	1	1	4932352848	4002395375066
1/2" čtyřhran	11	78	12	18	-	1	1	4932352849	4002395375073
1/2" čtyřhran	12	78	12	19	M7	1	1	4932352850	4002395375080
1/2" čtyřhran	13	78	12	20	M8	1	1	4932352851	4002395375097
1/2" čtyřhran	14	78	15	22	M9	1	1	4932352852	4002395375103
1/2" čtyřhran	16	78	15	23.8	-	1	1	4932352853	4002395375110
1/2" čtyřhran	17	78	18	25.8	M10	1	1	4932352854	4002395375127
1/2" čtyřhran	19	78	21	27.8	M12	1	1	4932352855	4002395375134
1/2" čtyřhran	21	78	24	29.8	-	1	1	4932352856	4002395375141
1/2" čtyřhran	24	78	24	33.8	M16	1	1	4932352857	4002395375158
1/2" čtyřhran	27	78	24	37.8	M18	1	1	4932352858	4002395375165
1/2" čtyřhran	30	78	24	41.8	M20	1	1	4932352859	4002395375172
1/2" čtyřhran	32	78	24	43.8	M22	1	1	4932352860	4002395375189

Sada nástrčných klíčů 1/2" 10 ks Shockwave Impact Duty™

①	10	1	4932352861	4002395375196
---	----	---	------------	---------------

Obsahuje: 8 / 10 / 11 / 12 / 13 / 14 / 16 / 17 / 19 / 21 mm.

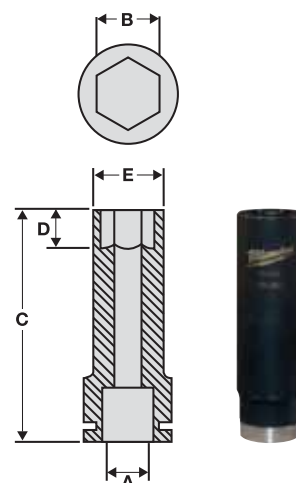

Průmyslové hlavice 1/4"

Charakteristika produktu	Množství v balíku	Objednací množství	Obj.č.	EAN kód
--------------------------	-------------------	--------------------	--------	---------

Sada nástrčných klíčů 1/4" Shockwave Impact Duty™ 20 ks

①	20	1	4932352862	4002395375202
---	----	---	------------	---------------

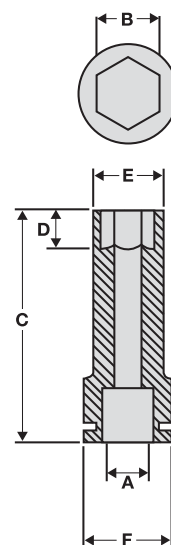

12 nástrčných klíčů 1/4": 4 / 4,5 / 5 / 5,5 / 6 / 7 / 8 / 9 / 10 / 11 / 12 / 13 mm, celková délka 50 mm. 6 vrtacích korunek o délce 25 mm: PH 2, PZ 2, TX 15, TX 20, TX 25, TX 30. 1 adaptér zástrčky 1/4" šestihran na 1/4" čtverec. 1 adaptér bitu 1/4" čtverec (F) na 1/4" šestihran. Magnetický držák bitů pro vrtací korunky.

A	B (MM)	C (MM)	D (MM)	E (MM)	F (MM)
1/4"	4	50	3	7.7	12.8
1/4"	4.5	50	3.5	8	12.8
1/4"	5	50	4	8.8	12.8
1/4"	5.5	50	4.5	9.5	12.8
1/4"	6	50	6	9.8	12.8
1/4"	7	50	6	11.4	12.8
1/4"	8	50	7.5	12.5	12.8
1/4"	9	50	7.5	13.8	13.8
1/4"	10	50	9	14.3	14.3
1/4"	11	50	11	16.8	16.8
1/4"	12	50	12	17.8	17.8
1/4"	13	50	12	18.8	18.8



Magnetický držák bitů

Speciálně navržená ocel a tepelné zpracování pro maximální životnost a pružnost.
Kompaktní konstrukce odolává prudkým nárazům.
Silná magnetická špička pro bezpečné upnutí.

Charakteristika produktu	Celková délka (mm) A	Množství v balíku	Objednávací množství	Obj.č.	EAN kód
① Magnetický držák bitu s šestihřanným uchycením 1/4" (DIN 3126 - E 6.3).	60	1	1	4932352406	4002395370658
100 ks balení. Objednávky jsou možné pouze v násobcích 100 ks (tj 200, 300, ...). Minimální množství pro objednávku je 100 ks.					
②	60	1	100	4932430478	4002395381395
 					
③ Magnetický držák bitu - řada o délce 152 mm s magnetickým Hex uchycením 1/4" (DIN 3126 - E 6.3).	152	1	1	48324511	045242301980
④ Magnetický držák bitu - řada o délce 305 mm s magnetickým Hex uchycením 1/4" (DIN 3126 - E 6.3).	305	1	1	48324512	045242301997



Uzamykatelný držák bitů

NOVÉ

Speciální ocel - Milwaukee® činí bity Shockwave odolnější vůči rázům.
Optimalizovaná Shockzone pohlcuje až 3x více kroutícího momentu.
Zdvojené magnety zajišťují magnetizaci spojovacích prvků.
Auto-Locking - uvolnění bitu jednou rukou.
Malé rozměry maximalizují přístup i do nepřístupných míst.
Shockwave Impact Duty™ - optimalizováno pro rázové utahováky.

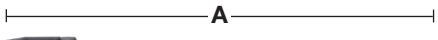
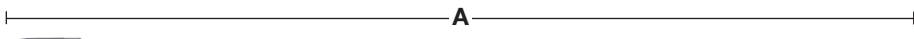
Charakteristika produktu	Celková délka (mm) A	Množství v balíku	Objednávací množství	Obj.č.	EAN kód
① Uzamykatelný držák bitů 1/4" Hex - 73mm	73	1	1	4932459398	4058546010591
 					
② Uzamykatelný držák bitů 1/4" Hex - 152mm	152	1	1	48324532	045242483488
③ Uzamykatelný držák bitů 1/4" Hex - 305mm	305	1	1	48324533	045242483495



SHOCKWAVE IMPACT DUTY TM

Adaptéry nástavců a bitů

Charakteristika produktu	Celková délka (mm)	Množství v balíku	Objednáací množství	Obj.č.	EAN kód
① Adaptér pro zásuvky: z 1/4" Hex - na 1/4" čtverec. DIN 3126 - E 6.3.	50	1	1	48325030	045242195039
② Adaptér pro zásuvky: z 1/4" Hex - na 1/2" čtverec. DIN 3126 - E 6.3.	50	1	1	48325032	045242195046
③ Adaptér bitů: 1/2" čtvercový - 1/4" s vnitř. záv. Pro upevnění vrtacích korunek.	50	1	1	48034410	045242195015



KNUCKLE™.

Ohebný úhlový nástavec pro náročné práce.

- Příklepový. Může být používán jak s aku tak s příklepovými vrtačkami.
- Velmi kompaktní úhlový nástavec.
- Ideální pro práci v těsných a obtížně přístupných místech.
- Masivní kovová konstrukce absorbující nárazy.
- Nastavení 0° až 30°.
- Šestihranná stopka 1/4" zapadá přímo do sklíčidla, což brání v prokluzu.
- Vhodné pro použití s šestihran. příklepovými klíči 1/4" s otáčivým momentem do 180 Nm.



* Při naklonění 30° výška 40 mm



Charakteristika produktu	Množství v balíku	Objednáací množství	Obj.č.	EAN kód
Knuckle™				
1 x úhlový nástavec Knuckle™, 1 x PH1 / 2 x PH2, 1 x PZ1 / 2 x PZ2 / 1 x PZ3, 1 x TX15 / 1 x TX20 / 1 x TX25.	11	1	4932459781	4058546029531



Magnetické nástrčné klíče

Speciálně navržená ocel a tepelné zpracování pro maximální životnost a výjimečnou pevnost.

Silná magnetická špička pro bezpečné upnutí.

Skřídlo: šestihřanný klíč imbus 1/4" (DIN 3126 - E 6.3). Skvěle se osvědčí při použití s vysokým točivým momentem a přiklepen.

Rozměr (klíče) (mm)	Závít	Celková délka (mm) A	Množství v balíku	Objednací množství	Obj.č.	EAN kód
5.5	M3	65	1	1	4932352536	4002395371945
6.0	M3.5	65	1	1	4932352537	4002395371952
1/4"	-	65	1	1	4932352538	4002395371969
7.0	M4	65	1	1	4932352539	4002395371976
3/16"	-	65	1	1	4932352540	4002395371983
8.0	M5	65	1	1	4932352541	4002395371990
3/8"	-	65	1	1	4932352542	4002395372003
10.0	M6	65	1	1	4932352543	4002395372010
12.0	M7	65	1	1	4932352544	4002395372027
13.0	M8	65	1	1	4932352545	4002395372034
17.0	M10	65	1	1	4932352546	4002395372041
Sada magnetických nástavců Shockwave Impact Duty [™] , 5 ks			5	1	4932352822	4002395374809
Ø 7 / 8 / 10 / 12 / 13 mm.						

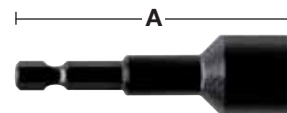

OSD2 - Ofsetový šroubovák / vrtačka

Pravoúhlý nástavec šroubováku / vrtačka OSD 2 je ideálním řešením pro všechny vrtací a šroubovací aplikace v obtížně přístupných prostorech.



Šestihřanné magnetické uchycení vrtáku 1/4" je vhodné pro standardní 25 mm (C 6.3) i kulové uchycení (E 6.3) se zablokováním hrotu.

Kovové převody a pouzdro zajišťují hladký a přesný běh.

Boční rukojeť Softgrip otočná o 360° pro použití pravou i levou rukou, zámek se 4 pozicemi.

Dvoustupňová šestihřanná stopka pro hřídel 1/4" / (6 mm) nebo šestihřannou hřídel 10 mm.

Průmyslová kvalita pro použití se všemi bateriovými aku nástroji s točivým momentem do 40 Nm a max. 1750 ot./min.

Zástrčka OSD 2 je naprosto všestranná, lze ji používat k vrtání i šroubování.

Minimalizovaný rozměr 51 mm umožňuje použití ve stísněných prostorech.



Charakteristika produktu	Množství v balíku	Objednací množství	Obj.č.	EAN kód
① OSD 2 Display.	1	1	4932352320	4002395369799
② 6 x OSD 2 (jeden OSD 2 4932352320).	6	1	4932352321	4002395369805

Systemové příslušenství - šroubováky

Charakteristika produktu	Vhodný k šroubovákem	Množství v balíku	Objednací množství	Obj.č.	EAN kód
① Sada objímek na suché zdivo.	DWE 4000 Q, DWSE 4000 Q, TKSE 2500 Q, 6790, 6743	1	1	49261036	045242185245
② Sada samořezné objímky.	TKSE 2500 Q, 6790	1	1	49261082	045242185375
Magnetický držák bitu 1/4". Délka 76 mm.	DWE 4000 Q, DWSE 4000 Q, 6743	1	1	48323065	045242128600
Magnetický držák bitu 1/4". Délka 76 mm. Požadovaná přídatná sada objímek 49261036.	TKSE 2500 Q, 6790	1	1	48323070	045242128655
Souprava šestihřanných nástavců 3 ks.		3	1	49663004	045242207848
③ magnetické nástavce Ø 6 / 8 / 10 mm.					
④ Zástrčka pro M12 BDDX.		1	1	4932430432	4002395380930
⑤ Pravoúhlý nástavec pro M12 BDDX.		1	1	4932430433	4002395380947
⑥ Tříděný nástavec pro M18 FSG.		1	1	4933459202	4002395289974
⑦ PH2 148 mm šroub pro M18 FSG.		3	1	4932459393	4058546010546
⑧ Magnetický kroužkový držák 75 mm pro M18 FSG.		1	1	4932459394	4058546010553



Systemové příslušenství - šroubováky Sharp-Fire

Charakteristika produktu	Vhodný k šroubovákem	Množství v balíku	Objednací množství	Obj.č.	EAN kód
① Čtvercová koncovka. Pro zásobník Sharp-Fire 48051000. délka 120 mm.	DWE 4000 Q, SE 2500 LMQ, TKSE 2500 Q	1	1	48301526	045242124312
① Čtvercová koncovka. Pro zásobník Sharp-Fire 48051005. délka 140 mm.	DWE 4000 Q, SE 2500 LMQ, TKSE 2500 Q	1	1	48301527	045242124329
② Koncovka Phillips. Pro zásobník Sharp-Fire 48051005. délka 140 mm.	DWE 4000 Q, SE 2500 LMQ, TKSE 2500 Q	1	1	48301528	045242124336









Systemové příslušenství - Rázové utahováky

Charakteristika produktu	Množství v balíku	Objednací množství	Obj.č.	EAN kód
Kolíkový klíč, čtvercový typ. Nástavec se vysune teprve po zatlačení klíče.	1	1	49170405	045242178919
① Adaptér z 1/2" čtvercového na 7/16" a šestihřan 11 mm. Pro 7/16" samořezné a přikleповé spirálové vrtáky.	1	1	48660061	045242155118
Charakteristika produktu	Množství v balíku	Objednací množství	Obj.č.	EAN kód
Gumová objímka pro M18 CIW	1	1	49162754	045242320455
Gumová objímka pro M18 CHIW & M28 CHIW	1	1	49162763	045242324255
② Gumová objímka pro M18 FMTIWP	1	1	49162861	045242510146
Gumová objímka pro M18 FHIWP12	1	1	49162766	045242506415
Gumová objímka pro M18 FHIWF12	1	1	49162767	045242506422



Skříčidlové adaptéry FIXTEC a SDS-plus

Pohon	Uchycení	Obj. číslo 4932	EAN kód 4002395	
① FIXTEC	SDS-plus	379877	346561	
② FIXTEC	SDS-plus	399152	357628	
③ FIXTEC	SDS-plus	352299	369584	
④ FIXTEC	1/2" x 20 UNF	371807	344710	
⑤ FIXTEC	1/2" x 20 UNF	399154	357635	
Pro použití PLH 16 QEX, V28 HX, V18 HX, PLH 26 QEX, PH 30 Power X, KH 26 XE, KH 24 XE, KH 28 Super XE, BH 26 LXE and PH 26 X.				
⑥ SDS-plus	1/2" x 20 UNF	367438	337668	
Skříčidlový adaptér s přímým nástavcem pro šroubovací bity (1/4" Hex). Adaptér se závitem umožňuje přesné uchycení bez kmitání.				
⑦ SDS-plus	1/2" x 20 UNF	367166	334438	
Skříčidlový adaptér s přídržným šroubem.				

Skličidla s ozubeným věncem

Otevření čelistí skličidla (mm)	Upínání vrtáků	Blokovací prvek	Bezpečnostní šroub	Vrtáčka	Přilepová vrtáčka	Aku vrtáčka	Upínací klíč	Množství v balíku	Objednací množství	Obj.č.	EAN kód
1.0-10	1/2" x 20	✓	✓	✓	✓	✓	A	1	1	4932269401	4002395302932
1.5-13	1/2" x 20	✓	✓	✓	✓	✓	A	1	1	4932267980	4002395300488
1.0-16	Taper B16			✓			C	1	1	4932127010	4002395306169
3.0-16	M18x2.5	✓	✓	✓	✓		C	1	1	4932320014*	4002395310784
3.0-16	1/2" x 20			✓	✓		C	1	1	4932363753	4002395332953



Skličidla s ozubeným věncem - specifické

Otevření čelistí skličidla (mm)	Upínání vrtáků	Vhodný k vrtacím šroubovákem	Bezpečnostní šroub	Upínací klíč	Množství v balíku	Objednací množství	Obj.č.	EAN kód
1.0-10	3/8" x 24	HDE 6 RQ	✓	H	1	1	48660817	045242155705
2.0-13	1/2" x 20	HDE 13 RQD	✓	K	1	1	48661355	045242156542



Skličidla s ozubeným věncem - šestihran 1/4"

Otevření čelistí skličidla (mm)	Upínání vrtáků	Aku vrtáčka	Upínací klíč	Množství v balíku	Objednací množství	Obj.č.	EAN kód
0.5-6.5	1/4" Hex	✓	D	1	1	4932314867	4002395300112



Klíče na skličidla

Charakteristika produktu	Typ	Objednací číslo	Množství v balíku	Objednací množství	Obj.č.	EAN kód
① Klíč na skličidlo.	A	S2A	1	1	4932221378	4002395302765
	B	S2AT	1	1	4932310612	4002395309177
	C	S3T	1	1	4932221379	4002395306381
	D	S14	1	1	4932304684*	4002395300105
	E	S4	1	1	4932221380	4002395306398
	G	S2	1	1	4932319995	4002395303724
	H		1	1	48663350	045242157600
	J		1	1	48663240	045242157501
② Klíč (SW13) pro sejmutí skličidla.			1	1	4932315788	4002395302611
	③ Kužel Morse, č. 3 skličidlový adaptér s kuželem B16.	MT3 - B16	1	1	4932117042	4002395305834
Vyhazovací nástroj DIN 317 rozměr 3.			1	1	4932604226	4002395311248

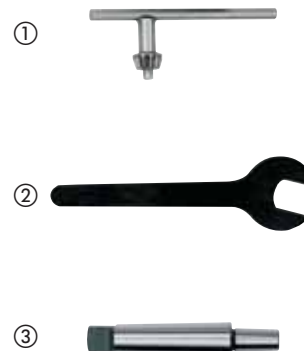

* do vyprodání zásob

Rychloupínací sklíčidla

Otevření čelistí sklíčidla (mm)	Uchycení	Blokovací prvek	Bezpečnostní šroub	Vrtačka	Přiklepová vrtačka	Aku vrtačka	Počet kusů / množství v balíku	Objednací množství	Obj.č.	EAN kód
1.0-10	3/8" x 24		✓	✓		✓	1	1	4932349457	4002395318155
1.0-10	1/2" x 20	✓	✓	✓	✓	✓	1	1	4932364382	4002395337675
1.5-13	1/2" x 20	✓		✓	✓	✓	1	1	4932376531	4002395346332
1.5-13	1/2" x 20	✓	✓	✓	✓	✓	1	1	4932376533	4002395346349
1.5-13	1/2" x 20	✓		✓	✓	✓	1	1	4932364265*	4002395334056
1.5-13	1/2" x 20	✓	✓	✓	✓	✓	1	1	4932364267*	4002395334070

*Průmyslová kvalita



Rychloupínací sklíčidla pro zařízení s FIXTEC (s blokadou trnu)

Otevření čelistí sklíčidla (mm)	Uchycení	Blokovací prvek	Bezpečnostní šroub	Vrtačka	Přiklepová vrtačka	Aku vrtačka	Počet kusů / množství v balíku	Objednací množství	Obj.č.	EAN kód
1.0-10	3/8" x 24	✓	✓	✓	✓	✓	1	1	4932371018	4002395339365
1.0-10	1/2" x 20	✓	✓	✓	✓	✓	1	1	4932372443	4002395345458
1.5-13	1/2" x 20	✓	✓	✓	✓	✓	1	1	4932371913	4002395345366
1.5-13	3/8" x 24	✓	✓	✓	✓	✓	1	1	4932399492	4002395361137



Průmyslová rychloupínací sklíčidla pro přiklepové vrtačky

Otevření čelistí sklíčidla (mm)	Uchycení	Blokovací prvek	Vrtačka	Přiklepová vrtačka	Aku vrtačka	Počet kusů / množství v balíku	Objednací množství	Obj.č.	EAN kód
1.0-13	1/2" x 20	✓	✓	✓	✓	1	1	4932364266	4002395334063



Rychloupínací sklíčidla - speciální

	Otevření čelistí sklíčidla (mm)	Uchycení	Specifikace nářadí	Blokovací prvek	Vrtačka	Bezpečnostní šroub	Počet kusů / množství v balíku	Objednací množství	Obj.č.	EAN kód
①	1.0-10	1/2" x 20	HDE 10 RQX			✓	1	1	48661520	045242156795
①	1.5-13	1/2" x 20	HDE 13 RQX			✓	1	1	42660755	4002395891436
②	1.5-13	FIXTEC		✓	✓		1	1	4932399214	4002395358236
③	1.0-10	FIXTEC	M12 BDDX		✓		1	1	4932430444	4002395381050



Mokrě diamantové vrtání

WCHP-SB
8–50 mm



- ① Standardní upnutí 1/2" G
- ② Standardní upnutí 1 1/4" UNC
- ③ Vrytý typ korunky a její průměr, je dlouho čitelný
- ④ Laserem přivařené segmenty zaručují výborný výkon
- ④ Výška segmentu je 10 mm pro vynikající životnost



WCHP-SB
52–152 mm



WCHP
52–350 mm



- Extra tenký segment 2 mm pro rychlé a agresivní vrtání do železobetonu
- Segment s uzavřeným okrajem pro vynikající výkony v náročných aplikacích

- Jedinečný tvar a profil TURBO segmentů
- předbroušení, výborný výkon hned při prvním vrtání
 - jedna vnější a dvě vnitřní drážky zlepšují chlazení a i odvádění materiálu

Materiál		WCHP-SB	WCHP
Asfalt		✗	✗
Betonové trubky		✓	✓
Břidlice		◆	◆
Dlaždice – tvrdé		◆	◆
Dlaždice – měkké		◆	◆
Kameninové/keramické trubky		◆	◆
Mramor		◆	◆
Porfyr		✗	✗
Pórovité/škvárobetonové tvárnice		✓	✓
Šamotové cihly		✗	✗
Umělý kámen – tvrdý		✗	✗
Vápenkové/pískovcové tvárnice – velmi tvrdé		✗	✗
Vápenkové/pískovcové tvárnice – střední až tvrdé		◆	◆
Vápenkové/pískovcové tvárnice – měkké/abrazivní		◆	◆
Vyrovnávací potěr		✓	✓
Železobeton – nízko abrazivní:	např. – s vápencovým štěrkem	✓	✓
Železobeton – s tvrdým štěrkem:	např. – s žulovým štěrkem	✓	✓
	– s křemenným štěrkem	✓	✓
Železobeton – velmi abrazivní:	např. – s pazourkovým štěrkem	◆	◆
	– s křemenným štěrkem	◆	◆
	– měkký/čerstvý beton	◆	◆
Žula		✗	✗

✓ Velmi vhodný. Doporučené pro tento materiál.

◆ Omezená vhodnost – doporučené pro občasné použití. Velmi dobré charakteristiky vrtání, ale snížená životnost.

✗ Není vhodný. Nedoporučeno pro tento materiál.

Korunky pro mokré diamantové vrtání

Ø (mm)	Charakteristika produktu	DD3 152	DCM2 250C & DCM2 350C	Uchycení korunky	Pracovní délka (mm) B	Celková délka (mm) A	Množství v balíku	Objednávací množství	Obj.č.	EAN kód
8	WCHP-SB 8	✓	◆	1/2" G	70	135	1	1	4932352072	4002395367269
12	WCHP-SB 12	✓	◆	1/2" G	200	265	1	1	4932352074	4002395367283
14	WCHP-SB 14	✓	◆	1/2" G	300	365	1	1	4932352075	4002395367290
16	WCHP-SB 16	✓	◆	1/2" G	300	365	1	1	4932352077	4002395367313
18	WCHP-SB 18	✓	◆	1/2" G	300	365	1	1	4932352078	4002395367320
20	WCHP-SB 20	✓	◆	1/2" G	300	365	1	1	4932352079	4002395367337
22	WCHP-SB 22	✓	◆	1/2" G	300	365	1	1	4932352080	4002395367344
24	WCHP-SB 24	✓	◆	1/2" G	300	365	1	1	4932352081	4002395367351
25	WCHP-SB 25	✓	◆	1/2" G	300	365	1	1	4932352082	4002395367368
28	WCHP-SB 28	✓	◆	1/2" G	300	365	1	1	4932352083	4002395367375
30	WCHP-SB 30	✓	◆	1/2" G	300	365	1	1	4932352084	4002395367382
32	WCHP-SB 32	✓	◆	1/2" G	300	365	1	1	4932352085	4002395367399
35	WCHP-SB 35	✓	◆	1/2" G	300	365	1	1	4932352086	4002395367405
37	WCHP-SB 37	✓	◆	1/2" G	300	365	1	1	4932352087	4002395367412
40	WCHP-SB 40	✓	◆	1/2" G	300	365	1	1	4932352088	4002395367429
42	WCHP-SB 42	✓	◆	1/2" G	300	365	1	1	4932352089	4002395367436
45	WCHP-SB 45	✓	◆	1/2" G	300	365	1	1	4932352090	4002395367443
50	WCHP-SB 50	✓	◆	1/2" G	300	365	1	1	4932352092	4002395367467
52	WCHP 52	✓	◆	1 1/4" UNC	420	500	1	1	4932399707	4002395363582
52	WCHP-SB 52	✓	◆	1 1/4" UNC	420	500	1	1	4932352734	4002395373925
62	WCHP 62	✓	◆	1 1/4" UNC	420	500	1	1	4932399708	4002395363599
62	WCHP-SB 62	✓	◆	1 1/4" UNC	420	500	1	1	4932352735	4002395373932
72	WCHP 72	✓	◆	1 1/4" UNC	420	500	1	1	4932399709	4002395363605
82	WCHP 82	✓	◆	1 1/4" UNC	420	500	1	1	4932399710	4002395363612
82	WCHP-SB 82	✓	◆	1 1/4" UNC	420	500	1	1	4932352736	4002395373949
92	WCHP 92	✓	◆	1 1/4" UNC	420	500	1	1	4932399711	4002395363629
92	WCHP-SB 92	✓	◆	1 1/4" UNC	420	500	1	1	4932352737	4002395373956
102	WCHP 102	✓	◆	1 1/4" UNC	420	500	1	1	4932399712	4002395363636
102	WCHP-SB 102	✓	◆	1 1/4" UNC	420	500	1	1	4932352738	4002395373963
112	WCHP 112	✓	◆	1 1/4" UNC	420	500	1	1	4932399713	4002395363643
112	WCHP-SB 112	✓	◆	1 1/4" UNC	420	500	1	1	4932352739	4002395373970
122	WCHP 122	✓	◆	1 1/4" UNC	420	500	1	1	4932399714	4002395363650
122	WCHP-SB 122	✓	◆	1 1/4" UNC	420	500	1	1	4932352740	4002395373987
132	WCHP 132	✓	◆	1 1/4" UNC	420	500	1	1	4932399715	4002395363667
132	WCHP-SB 132	✓	◆	1 1/4" UNC	420	500	1	1	4932352741	4002395373994
152	WCHP 152	✓	◆	1 1/4" UNC	420	500	1	1	4932399716	4002395363674
152	WCHP-SB 152	✓	◆	1 1/4" UNC	420	500	1	1	4932352742	4002395374007
162	WCHP 162	✓	◆	1 1/4" UNC	420	500	1	1	4932399717	4002395363681
172	WCHP 172	✓	◆	1 1/4" UNC	420	500	1	1	4932352052	4002395367092
182	WCHP 182	✓	◆	1 1/4" UNC	420	500	1	1	4932399718	4002395363698
202	WCHP 202	✓	◆	1 1/4" UNC	420	500	1	1	4932399719	4002395363704
225	WCHP 225	✓	◆	1 1/4" UNC	420	500	1	1	4932399720	4002395363711
250	WCHP 250	✓	◆	1 1/4" UNC	420	500	1	1	4932399721	4002395363728
300	WCHP 300	✓	◆	1 1/4" UNC	420	500	1	1	4932399722	4002395363735
350	WCHP 350	✓	◆	1 1/4" UNC	420	500	1	1	4932399723	4002395363742

✓ Velmi vhodný

◆ Omezená vhodnost

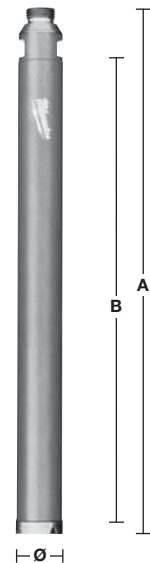
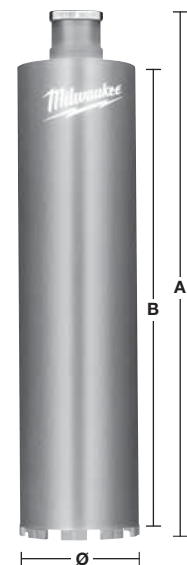
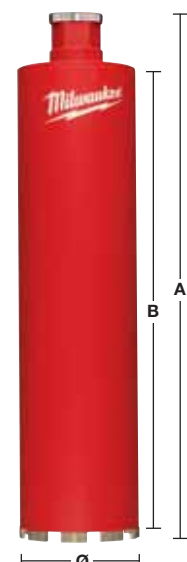
WCHP-SB
 Ø 8–50 mm

WCHP-SB
 Ø 52–152 mm

WCHP
 Ø 52–350 mm

Systemové příslušenství - vrtáky pro mokré diamantové vrtání

Charakteristika produktu	DD3 152	DCM2 250C & DCM2 350C	Množství v balíku	Objednací množství	Obj.č.	EAN kód
Upevňovací sada. Pro použití výhradně do betonu. Vrták Ø 16 mm je potřebný pro usazení spojovacího kolíku.						
① Oboustranný šroub, usazovací nástroj, křídlatá matice, podložka a 5 ks spojovacích kolíků M12™.	✓	✓	9	1	4932399731	4002395363827
Otevřený klíč 1 3/8". K přidržení vřetena motoru při odstraňování jádrové korunky.		✓	1	1	49964705	04524222766
Klíč 32 mm. K přidržení vřetena motoru při odstraňování jádrové korunky.	✓		1	1	4931428009	4002395844791
Plochý klíč otevřený 41 mm. Ke snímání jádrové korunky z vřetena motoru.	✓	✓	1	1	4931428010	4002395844807
Unašec FIXTEC. Vhodný pro všechny diamantové motory s rozměrem vřetena 1 1/4". Zabraňuje, aby se jádrová korunka na vřetenu stroje zasekla příliš pevně. Jádrovou korunku lze pak uvolnit a sejmut s vyvinutím minimálního úsilí.	✓	✓	1	1	4932352053	4002395367108
Adaptér vnitřní závit - vnitřní závit s 1 1/4" na 1/2". Umožňuje spojení dvou jádrových diamantových korunek <50 mm z gwintem wrzeciona 1 1/4".	✓	✓	1	1	4932352627	4002395372850
Hřídel s prodlouženým vnitřním / vnějším závitem 1 1/4", délka 300 mm.	✓	✓	1	1	4932399724	4002395363759
Hřídel s prodlouženým vnitřním / vnějším závitem 1 1/4", délka 500 mm.	✓	✓	1	1	4932399725	4002395363766
Teleskopické prodloužení. Prodlužovací tyč používaná k připevnění vrtací soupravy k zemi místo kotvicích šroubů. Maximální zatížení 500 kg a nastavitelná délka od 1,8 do 2,9 m.	✓	✓	1	1	4932399732	4002395363834
Vakuová pumpa VP6. Pro upevnění diamantové vrtací soupravy k jemnému a rovnému povrchu. Max. podtlak: 850 mbar. Max. vakuový podtlak: 6 m³/h / 100 l/min. Jmenovité napětí: 220-240 V.	✓	✓	1	1	4932352094	4002395367474
Vakuová deska. Vyměnitelný těsnící gumový pásek 4931428665.	✓		1	1	4932352676	4002395373345
Nádoba na vodu WT 10. Ocelová nádoba na vodu s objemem 10 litrů, s vnitřním a vnějším polyesterovým povlakem. Spolehlivé mosazné čerpadlo s maximálním tlakem 6 bar. 2,5 m hadice se systémem rychlého připojení přímo k diamantovým vrtákům Milwaukee®.	✓	✓	1	1	4932399726	4002395363773
Kroužek na zachycení vody. Pro použití s vrtací soupravou DR 152 T. Pro použití s max. Ø 3 / 4 / 5 / 152 mm.			1	1	4932352677	4002395373352
Výměnný gumový kruh pro DR 152 T.			1	1	4932352678	4002395373369
Kroužek na zachycení vody. Pro použití s vrtací soupravou DR 250 TV. Pro použití s jádrovými korunkami s max. Ø 3 / 4 / 5 / 180 mm.			1	1	4932399727	4002395363780
Výměnný gumový kruh pro DR 250 TV.			1	1	4932399729	4002395363803
Kroužek na zachycení vody. Pro použití s vrtací soupravou DR 350 T. Pro použití s max. Ø 3 / 4 / 5 / 300 mm.			1	1	4932399728	4002395363797
Výměnný gumový kruh pro DR 350 T.			1	1	4932399730	4002395363810
Distanční vložka T = 50 mm. Musí být instalována mezi vrtací soupravou a korunkami motoru > 250 mm, max. 350 mm. Příkládána k vrtací soupravě DR 350 T.		✓	1	1	4932399736	4002395363872
Rychloupínací destička pro montáž motoru k motorům Milwaukee. Příkládána k vrtacím soupravám DR 250 TV a DR 350 T.		✓	1	1	4932399733	4002395363841



FIXTEC Systém pro diamantové vrtací korunky

Patentovaná řada Milwaukee® FIXTEC adaptérů pro korunkové vrtáky umožňuje výměnu diamantových korunek za pár sekund bez nutnosti použít další nástroje.

Nejčastější komplikace, na kterou si uživatelé stěžují u stávajícího systému je, že korunka se zablokuje ve stroji a je velmi obtížné ji později odstranit. Většinou je k tomu nutné použít francouzský klíč nebo hasák. Ale nyní, s novým FIXTEC adaptérem od Milwaukee® je tento problém minulostí, korunky mohou být povoleny, vyndány a vyměněny velmi snadno, jen lidskou rukou-bez potřeby dalších nářadí.

Revoluční FIXTEC adaptéry jsou k dispozici s nebo bez odsávání a mnoha vstupy pro všechno vyráběné nářadí.

Minulost



Budoucnost



Nový FIXTEC

FIXTEC - řešení s odsáváním prachu

Rotor Clean Line FIXTEC (CLR) se hodí ke všem diamantovým korunkám se závitem 1 1/4" UNC. Další výhodou odsávání prachu je zvýšení rychlosti vrtání a delší životnost diamantových korunek.

Charakteristika produktu	Upínání nářadí	Uchycení korunky	Množství v balíku	Objednací množství	Obj.č.	EAN kód
② Rotor Clean Line FIXTEC (CLR).	M18 x 2.5	1 1/4" UNC	1	1	4932352172	4002395368242



FIXTEC - řešení bez odsávání prachu

Adaptér FIXTEC se hodí k diamantovým korunkám se závitem M16. Standardní vrták SDS-plus lze používat jako středící vrták.

Charakteristika produktu	Upínání nářadí	Uchycení korunky	Množství v balíku	Objednací množství	Obj.č.	EAN kód
Adaptér FIXTEC. Výměna nástroje během několika vteřin. Další nástroje nejsou potřebné.	M18 x 2.5	M16	1	1	4932399174	4002395357819
	11 mm Hex	M16	1	1	4932399220	4002395358342



Diamantové korunky pro suché vrtání s odsáváním - DCHXL

- Délka segmentu 10 mm pro delší životnost.
- Segmenty navařené laserem pro větší stálost.
- Používejte pouze v rotačním režimu, není vhodné pro vrtání s přiklepem.
- Při započetí vrtání je nutné použít středící soupravu (centrovací hvězdice, vodící tyč a pilotní vrták SDS Plus).



Materiál	DCHXL	Materiál	DCHXL
Armovaný beton	◆	Žula	✘
Umělý kámen – tvrdý	✘	Pískovec – tvrdý	✓
Cihly – velmi tvrdé	✓	Pískovec – měkký/abrasivní	◆
Cihly – střední tvrdosti	◆	Mramor	✘
Cihly – měkké	◆	Dlažba	✘
Beton	✘		

- ✓ Velmi vhodný. Doporučené pro tento materiál.
- ✘ Není vhodný. Nedoporučeno pro tento materiál.

- ◆ Omezená vhodnost – doporučené pro občasné použití. Velmi dobré charakteristiky vrtání, ale snížená životnost.

Charakteristika produktu	(mm)	Uchycení korunky	Pracovní délka (mm) B	Celková délka (mm) A	Množství v balíku	Objednací množství	Obj.č.	EAN kód
DCHXL 38*	38	1 1/4" UNC	420	490	1	1	4932399753	4002395364060
DCHXL 52	52	1 1/4" UNC	420	490	1	1	4932399163	4002395357703
DCHXL 68	68	1 1/4" UNC	420	490	1	1	4932399164	4002395357710
DCHXL 82	82	1 1/4" UNC	420	490	1	1	4932399165	4002395357727
DCHXL 102	102	1 1/4" UNC	420	490	1	1	4932399166	4002395357734
DCHXL 107	107	1 1/4" UNC	420	490	1	1	4932399754	4002395364077
① DCHXL 112	112	1 1/4" UNC	420	490	1	1	4932399167	4002395357741
DCHXL 117	117	1 1/4" UNC	420	490	1	1	4932399755	4002395364084
DCHXL 122	122	1 1/4" UNC	420	490	1	1	4932399168	4002395357758
DCHXL 127	127	1 1/4" UNC	420	490	1	1	4932399169	4002395357765
DCHXL 132	132	1 1/4" UNC	420	490	1	1	4932399170	4002395357772
DCHXL 152	152	1 1/4" UNC	420	490	1	1	4932399171	4002395357789
DCHXL 162	162	1 1/4" UNC	420	490	1	1	4932399172	4002395357796

* Nevyžaduje centrování během předvrtání

Charakteristika produktu	Upínání nářadí	Uchycení korunky	Množství v balíku	Objednací množství	Obj.č.	EAN kód
--------------------------	----------------	------------------	-------------------	--------------------	--------	---------

② Rotor Clean Line FIXTEC (CLR). M18 x 2.5 1 1/4" UNC 1 1 4932352172 4002395368242

Charakteristika produktu	Množství v balíku	Objednací množství	Obj.č.	EAN kód
--------------------------	-------------------	--------------------	--------	---------

③ Vodící tyč pro DD2-160. Dodávána v kompletu se závitem (4931622432). Vyžaduje klíč imbus (4931616044) a pilotní vrták SDS-plus (Ø 8 x 160 mm, 4932307071). 1 1 4932399173 4002395357802

④ Vodící tyč pro DD3-152. Vyžaduje pilotní vrták SDS-plus (Ø 8 x 110 mm, 4932307070). 1 1 4932352679 4002395373376

Ø (mm)	Obj.č.	EAN kód	Ø (mm)	Obj.č.	EAN kód
52	4931393176	4002395358380	117	4931403508	4002395364107
68	4931393177	4002395358397	122	4931393181	4002395780709
82	4931393178	4002395358403	127	4931393182	4002395780716
⑤ 102	4931393179	4002395358410	132	4931393183	4002395358458
107	4931403507	4002395364091	152	4931393184	4002395358465
112	4931393180	4002395358427	162	4931393185	4002395358472

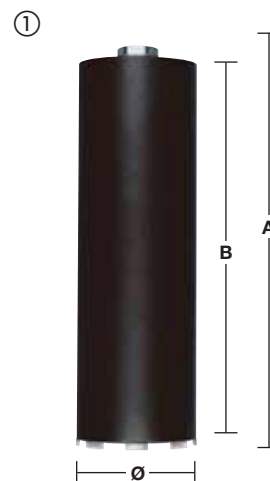

Diamantové korunky pro suché vrtání dřer pro elektrické armatury s odsáváním - DCHX

- Délka segmentu 10 mm pro delší životnost.
- Segmenty navařené laserem pro větší stálost.
- Vhodné pro elektrické armatury a rozbočné krabice.
- Používejte pouze v rotačním režimu, není vhodné pro vrtání s přiklepem.



Materiál	DCHX	Materiál	DCHX
Armovaný beton	◆	Žula	✘
Umělý kámen – tvrdý	✘	Pískovec – tvrdý	✓
Cihly – velmi tvrdé	✓	Pískovec – měkký/abrasivní	◆
Cihly – střední tvrdosti	◆	Mramor	✘
Cihly – měkké	◆	Dlažba	✘
Beton	✘		

- ✓ Velmi vhodný. Doporučené pro tento materiál.
- ◆ Omezená vhodnost – doporučeno pro občasné použití. Velmi dobré charakteristiky vrtání, ale snížená životnost.
- ✘ Není vhodný. Nedoporučeno pro tento materiál.

- ✓ Velmi vhodný. Doporučené pro tento materiál.
- ◆ Omezená vhodnost – doporučeno pro občasné použití. Velmi dobré charakteristiky vrtání, ale snížená životnost.
- ✘ Není vhodný. Nedoporučeno pro tento materiál.

Charakteristika produktu	Ø (mm)	Uchycení korunky	Pracovní délka (mm) B	Celková délka (mm) A	Množství v balíku	Objednací množství	Obj.č.	EAN kód
① DCHX 68	68	1 1/4" UNC	60	130	1	1	4932399217	4002395358311
DCHX 82	82	1 1/4" UNC	60	130	1	1	4932399218	4002395358328

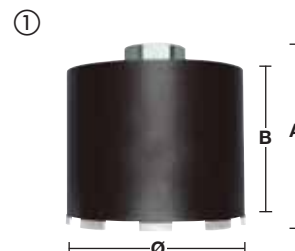

Charakteristika produktu	Upínání nářadí	Uchycení korunky	Množství v balíku	Objednací množství	Obj.č.	EAN kód
② Rotor Clean Line FIXTEC (CLR).	M18 x 2.5	1 1/4" UNC	1	1	4932352172	4002395368242



Charakteristika produktu	Množství v balíku	Objednací množství	Obj.č.	EAN kód
Vodící tyč pro DD2-160. Dodávána v kompletu se závitem (4931622432). Vyžaduje klíč imbus (4931616044) a pilotní vrták SDS-plus (8 x 110 mm, 4932307070).	1	1	4932399221	4002395358359
③ Vodící tyč pro DD3-152. Vyžaduje pilotní vrták SDS-plus (8 x 110 mm, 4932307070).	1	1	4932352680	4002395373383



Diamantové korunky pro suché vrtání dřer pro elektrické armatury bez odsávání - DCU / DCH

- Délka segmentu 7 mm.
- Segmenty navařené laserem pro větší stálost.
- Vhodné pro elektrické armatury a rozbočné krabice.
- Používejte pouze v rotačním režimu, není vhodné pro vrtání s přiklepem.

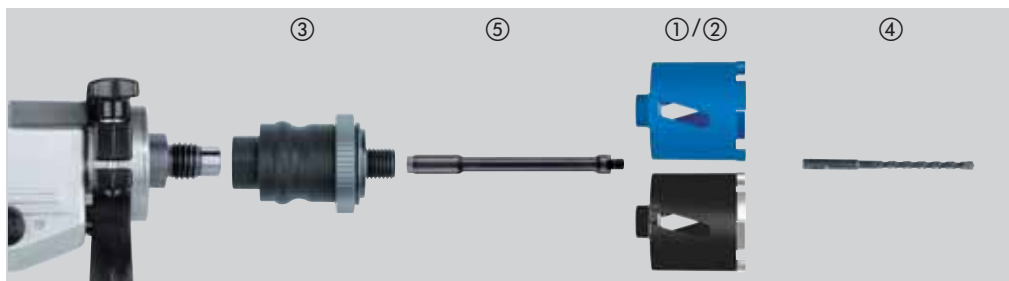

Materiál	DCU	DCH	Materiál	DCU	DCH
Armovaný beton	◆	◆	Žula	✗	✗
Umělý kámen – tvrdý	✗	✗	Pískovec – tvrdý	◆	✓
Cihly – velmi tvrdé	◆	✓	Pískovec – měkký/abrasivní	✓	◆
Cihly – střední tvrdosti	✓	◆	Mramor	✗	✗
Cihly – měkké	✓	◆	Dlažba	✗	✗
Beton	✗	✗			

- ✓ Velmi vhodný. Doporučené pro tento materiál.
- ◆ Omezená vhodnost – doporučeno pro občasné použití. Velmi dobré charakteristiky vrtání, ale snížená životnost.
- ✗ Není vhodný. Nedoporučeno pro tento materiál.

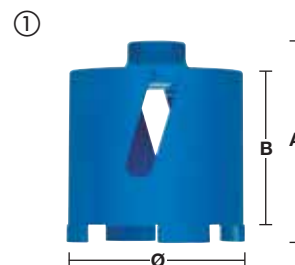

Charakteristika produktu	Ø (mm)	Uchycení korunky	Pracovní délka (mm) B	Celková délka (mm) A	Množství v balíku	Objednací množství	Obj.č.	EAN kód
① DCU 68	68	M16	60	90	1	1	4932371978	4002395346035
① DCU 82	82	M16	60	90	1	1	4932371979	4002395346042
② DCH 68	68	M16	60	90	1	1	4932399579	4002395362080
② DCH 82	82	M16	60	90	1	1	4932399580	4002395362097

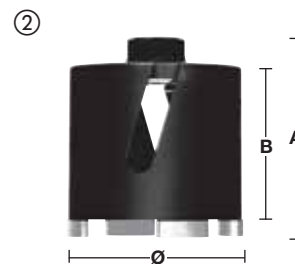

Charakteristika produktu	Upínání nářadí	Uchycení korunky	Množství v balíku	Objednací množství	Obj.č.	EAN kód
③ Adaptér FIXTEC. Výměna nástroje během několika vteřin. Další nástroje nejsou potřebné.	M18 x 2.5	M16	1	1	4932399174	4002395357819
	11 mm Hex	M16	1	1	4932399220	4002395358342
④ Vyžaduje pilotní vrták SDS-plus (Ø 8 x 160 mm).			1	1	4932307071	4002395308873



Charakteristika produktu	Upínání adaptera	Uchycení korunky	Celková délka (mm) A	Množství v balíku	Objednací množství	Obj.č.	EAN kód
⑤ Prodloužení mezi adaptérem FIXTEC a diamantovou korunkou.	M16	M16	300	1	1	4932369736	4002395346028



Diamantové korunky pro suché vrtání bez odsávání DCH 150

- Délka segmentu 10 mm.
- Segmenty navažené laserem pro větší stálost.
- Používejte pouze v rotačním režimu, není vhodné pro vrtání s přiklepem.

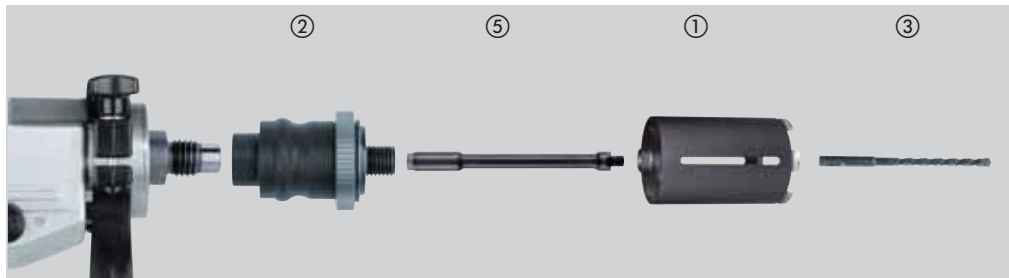

Materiál	DCH	Materiál	DCH
Armovaný beton	◆	Žula	✘
Umělý kámen – tvrdý	✘	Pískovec – tvrdý	✓
Cihly – velmi tvrdé	✓	Pískovec – měkký/abrasivní	◆
Cihly – střední tvrdosti	✓	Mramor	✘
Cihly – měkké	◆	Dlažba	✘
Beton	✘		

- ✓ Velmi vhodný. Doporučené pro tento materiál.
- ◆ Omezená vhodnost – doporučené pro občasné použití. Velmi dobré charakteristiky vrtání, ale snížená životnost.
- ✘ Není vhodný. Nedoporučeno pro tento materiál.

Charakteristika produktu	Ø (mm)	Uchycení korunky	Pracovní délka (mm) B	Celková délka (mm) A	Množství v balíku	Objednací množství	Obj.č.	EAN kód
DCH 150-52	52	M16	150	180	1	1	4932352628	4002395372867
DCH 150-62	62	M16	150	180	1	1	4932352629	4002395372874
DCH 150-68	68	M16	150	180	1	1	4932352630	4002395372881
DCH 150-82	82	M16	150	180	1	1	4932352631	4002395372898
DCH 150-102	102	M16	150	180	1	1	4932352632	4002395372904
DCH 150-127	127	M16	150	180	1	1	4932352633	4002395372911



Charakteristika produktu	Upínání nářadí	Uchycení korunky	Množství v balíku	Objednací množství	Obj.č.	EAN kód
Adaptér FIXTEC. Výměna nástroje během několika vteřin. Další nástroje nejsou potřebné.	M18 x 2.5	M16	1	1	4932399174	4002395357819
	11 mm Hex	M16	1	1	4932399220	4002395358342



③ Vyžaduje pilotní vrták SDS-plus (Ø 8 x 260 mm). 1 1 4932353821 4002395320141

Charakteristika produktu	Upínání adaptera	Uchycení korunky	Celková délka (mm) A	Množství v balíku	Objednací množství	Obj.č.	EAN kód
Prodloužení mezi adaptérem FIXTEC a diamantovou korunkou.	M16	M16	300	1	1	4932369736	4002395346028

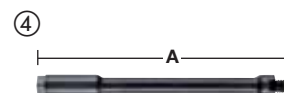

SPEEDCROSS

SPEEDCROSS MILWAUKEE® DIAMANTOVÉ KOTOUČE JSOU NAVRŽENY PRO VŠECHNY PROFESIONÁLNÍ APLIKACE, KDE SE VYŽADUJE TEN NEJLEPŠÍ VÝKON.

Segmenty

10 mm vysoký segment zaručuje dobrou životnost. Vysoký obsah diamantu spolu s agresivní geometrií dává velký výkon. Laserem přivařené segmenty zaručují 100% bezpečnost uživateli.

Precizní konstrukce těla kotouče

Předpjaté a tvrzené tělo kotouče zaručuje přesnou souosost a maximální odolnost proti deformacím teplem.

Chladicí drážky

Drážky a díry zlepšují proudění vzduchu a udržují teplotu v řezu a tím i segmentu a chrání ho před tepelným poškozením. To umožňuje uživateli déle a rychleji pracovat s jediným kotoučem.

Kvalita snižuje hlučnost

Perfektní vyvážení a souosost významně snižují hlučnost řezání.

Nižší vibrace

Předpětí těla kotouče eliminuje deformace a minimalizuje vibrace.

Laserové značení

Všechny technické/bezpečnostní informace a směr otáčení jsou vyznačeny laserem po celou dobu používání kotouče. Dokonce i při řezání abrazivních materiálů se informace neznehodnotí.

**DIAMANTOVÉ ŘEZACÍ KOTOUČE - PREMIUM
MAXIMÁLNÍ RYCHLOST!**



SPEEDCROSS

**MAXIMÁLNÍ
RYCHLOST, NEJLEPŠÍ
ŽIVOTNOST,
NÍZKE VIBRACE**

- Univerzální kotouče pro širokou škálu materiálů
- Zařazeny do dvou kategorií kvůli maximální životnosti
- Výška segmentů 10 mm, kvůli zajištění dlouhé životnosti
- Laserem navažené segmenty pro nejlepší výkon
- Nízké vibrace

**UNIVERZÁLNÍ PRO
TVRDÉ POVRCHY**

**UNIVERZÁLNÍ PRO
ABRASIVNÍ POVRCHY**
Oblasti použití

Kotouče Speedcross mají univerzální použití, ale nejlepšího výkonu dosahují v různých místech toho spektra. Kotouč HUDD je především kotoučem pro velmi tvrdé a tvrdé stavební materiály. Čím je materiál trdší, tím je výsledek lepší. Obdobně AUDD je nejvhodnější pro tvrdé až měkké/abrasivní materiály. Nejlepší výkon se dosáhne ve standardně tvrdých betonech a stavebních materiálech.

Tvrdé materiály

Měkké/abrasivní materiály

Přírodní kámen / granit	Tvrdý beton	Středně pevný beton	Základní staveb. mater.	Cihla	Měkký/zelený beton	Asfalt

HUDD
 AUDD

Speedcross HUDD

Typ	Průměr kotouče (mm)	Průměr hřídele (mm)	Výška segmentu (mm)	Šířka drážky (mm)	Množství v balíku	Objednávací množství	Obj.č.	EAN kód
HUDD 115	115	22.23	10	2.6	1	1	4932399819	4002395364749
HUDD 125	125	22.23	10	2.6	1	1	4932399820	4002395364756
HUDD 150	150	22.23	10	2.6	1	1	4932399821	4002395364763
HUDD 230	230	22.23	10	2.6	1	1	4932399822	4002395364770

Speedcross AUDD

Typ	Průměr kotouče (mm)	Průměr hřídele (mm)	Výška segmentu (mm)	Šířka drážky (mm)	Množství v balíku	Objednávací množství	Obj.č.	EAN kód
AUDD 115	115	22.23	10	2.6	1	1	4932399823	4002395364787
AUDD 125	125	22.23	10	2.6	1	1	4932399824	4002395364794
AUDD 150	150	22.23	10	2.6	1	1	4932399825	4002395364800
AUDD 230	230	22.23	10	2.6	1	1	4932399826	4002395364817



Diamantové kotouče

Diamantové kotouče DU

Univerzální řezný kotouč pro vysokou rychlost, dlouhou životnost a použití na širokou škálu konstrukčních materiálů.

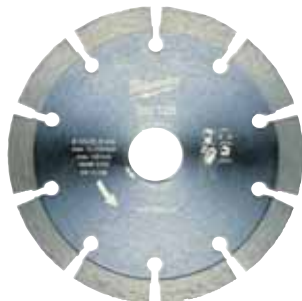

Typ	Průměr kotouče (mm)	Průměr hřídele (mm)	Výška segmentu (mm)	Šířka drážky (mm)	Množství v balíku	Objednací množství	Obj.č.	EAN kód
DU 115	115	22.23	10	2.2	1	1	4932399521	4002395361687
DU 125	125	22.23	10	2.3	1	1	4932399522	4002395361694
DU 180	180	22.23	10	2.4	1	1	4932399523	4002395361700
DU 230	230	22.23	10	2.6	1	1	4932399524	4002395361717

Diamantové kotouče DUT

Univerzální kotouč s lemem typu turbo pro řezání široké škály stavebních materiálů. Turbo lemy zaručují čisté řezání bez otřepů.



Typ	Průměr kotouče (mm)	Průměr hřídele (mm)	Výška segmentu (mm)	Šířka drážky (mm)	Množství v balíku	Objednací množství	Obj.č.	EAN kód
DUT 115	115	22.23	10	2.2	1	1	4932399526	4002395361731
DUT 125	125	22.23	10	2.3	1	1	4932399527	4002395361748
DUT 180	180	22.23	10	2.4	1	1	4932399528	4002395361755
DUT 230	230	22.23	10	2.6	1	1	4932399529	4002395361762

Diamantové kotouče

Diamantové kotouče DUH

Laserem svařovaný kotouč v profesionální kvalitě dosahuje výjimečného výkonu ve tvrdých materiálech, jako je tvrdý beton, silniční zvonivka a zdivo.



Typ	Průměr kotouče (mm)	Průměr hřídele (mm)	Výška segmentu (mm)	Šířka drážky (mm)	Množství v balíku	Objednáací množství	Obj.č.	EAN kód
DUH 115	115	22.23	10	2.2	1	1	4932399539	4002395361861
DUH 125	125	22.23	10	2.3	1	1	4932399540	4002395361878
DUH 180	180	22.23	10	2.4	1	1	4932399541	4002395361885
DUH 230	230	22.23	10	2.6	1	1	4932399542	4002395361892

Diamantové kotouče DHTS

Profesionální kvalita turbo kotouče s velmi tenkým tělem (DHTS 115 = 1,7 mm. DHTS 125 / DHTS 230 = 1,8 mm) pro velmi rychlé a přesné řezání bez pilin. Vhodné pro řezání tenkých materiálů jako je žula, mramorové desky a dlaždice (např. porcelán, kamenina, keramika).

Díky vysoké kvalitě se tento rezný kotouč osvědčí také při řezání většiny stavebních materiálů.



Typ	Průměr kotouče (mm)	Průměr hřídele (mm)	Výška segmentu (mm)	Šířka drážky (mm)	Množství v balíku	Objednáací množství	Obj.č.	EAN kód
DHTS 115	115	22.23	10	1.2	1	1	4932399145	4002395357550
DHTS 125	125	22.23	10	1.2	1	1	4932399146	4002395357567
DHTS 230	230	22.23	10	1.9	1	1	4932399550	4002395361977

Diamantové kotouče DHTi

Speciální konstrukce lemu turbo kotouče ho předurčuje pro čisté krajové řezy do keramických dlaždic a tenkých desek z přírodního kamene.



Typ	Průměr kotouče (mm)	Průměr hřídele (mm)	Výška segmentu (mm)	Šířka drážky (mm)	Množství v balíku	Objednáací množství	Obj.č.	EAN kód
DHTi 115	115	22.23	8	2.0	1	1	4932399552	4002395361991
DHTi 125	125	22.23	8	2.1	1	1	4932399553	4002395362004
DHTi 230	230	22.23	8	2.6	1	1	4932399555	4002395362028

Diamantové kotouče DSU

Univerzální řezný kotouč v profesionální kvalitě speciálně vyvinutý pro tvrdé a abrazivní materiály.

Laserem přivařené segmenty pro delší životnost a vynikající řeznouvýkonost. Doporučení na používání s drážkovací frézkou.



Typ	Průměr kotouče (mm)	Průměr hřídele (mm)	Výška segmentu (mm)	Šířka drážky (mm)	Množství v balíku	Objednáací množství	Obj.č.	EAN kód
DSU 125	125	22.23	10	2.4	1	1	4932373147	4002395346455
DSU 150	150	22.23	10	2.4	1	1	4932373148	4002395346462

Diamantové kotouče: Jaký kotouč pro který materiál

Materiál	Typ	Speedcross Premium		Profesionální					
		HUDD	AUDD	DU	DUT	DUH	DHTS	DHTi	DSU
Armovaný beton		✓	◆	◆	◆	✓			✓
Armovaný beton s kamenivem		◆	✓						
Asfalt			◆						
Basalt		✓	✓		✓	✓			✓
Beton – měkký/zelený		◆	✓						◆
Beton – středně tvrdý		✓	✓	✓	✓	✓			✓
Beton – tvrdý		✓	◆			✓			✓
Beton s křemennými kamínky		◆	✓						
Betonové desky s kamenivem		✓	✓		◆	✓			✓
Betonové dlažby		✓	✓	◆	◆	✓			✓
Betonové dlaždice		✓	✓	✓	✓	✓	◆		✓
Betonové obrubníky		✓	✓			✓			✓
Betonové panely		✓	◆			✓			✓
Betonové překlady		✓	◆			✓			✓
Břidlice		✓	◆	◆	✓	✓	✓		◆
Cihly – středně měkké a měkké		✓	✓	◆	◆	◆			✓
Cihly – středně tvrdé		✓		◆	◆	✓			✓
Cihly – velmi tvrdé		✓			◆	✓			✓
Dlaždice keramické					◆		✓	✓	
Dlaždice porcelánové					◆		✓	◆	
Dlaždice z terasy		✓	◆		✓	✓	✓		✓
Kamenina/jílovité trubky		✓	✓		✓	✓			✓
Kovové profily/kanálové žlaby							◆		
Mramorové desky/dlaždice		◆			✓	◆	✓	◆	✓
Odlehčený betón		◆	✓	✓	✓	✓			◆
Odolné abrasivní materiály		◆	✓						
Omítky		◆	✓	◆	◆	◆			◆
Porotherm		✓	✓	✓	✓	✓			✓
Rula		✓				◆			◆
Šamot		✓	✓			✓			✓
Strešní tašky – betonové		✓	✓		✓	◆	✓		✓
Strešní tašky – hliněné		✓	◆	◆	✓	◆	✓		✓
Umělý kámen		✓			✓	✓			✓
Umělý kámen – tvrdý		✓				✓	✓	◆	✓
Vápenec/pískovec – medium		✓	✓	◆	◆	✓			
Vápenec/pískovec – měkký / abrasivní		◆	✓	◆	◆	◆			◆
Vápenec/pískovec – tvrdý		✓	✓			✓			✓
Vyvřeliny		✓			◆	✓	✓		✓
Základní staveb. mater.		✓	✓	✓	✓	✓			✓
Žula		✓			✓	✓			✓
Žulové dlaždice/kameny		◆			✓	◆	✓		◆

✓ Maximálně vhodný. Doporučeno pro tyto materiály. Velmi dlouhá životnost a velmi dobré řezné charakteristiky.

◆ Vhodný. Doporučeno pro střídavé použití v těchto materiálech. Dobrá pracovní životnost a řezná charakteristika.

Kotouče s diamantovými segmenty - Combi segment

Všestranné použití v aplikacích: Pro rychlé broušení silných betonových vrstev.

Pro vyrovnání povrchů betonu, žuly a přírodního kamene.

Pro aplikace broušení hran, např. broušení vysokých okrajů z betonu, žuly, přírodního kamene.

Pro zdrsnění před aplikací nové vrstvy povlaku.

Vysoce kvalitní diamanty a speciální měkké pojivo je zárukou nízkého opotřebování, a to zejména při opracovávání tvrdých materiálů.

Velké otvory pro lepší odstraňování prachu a funkce chlazení segmentů.

Velké otvory pro lepší odstraňování prachu a chlazení segmentu.

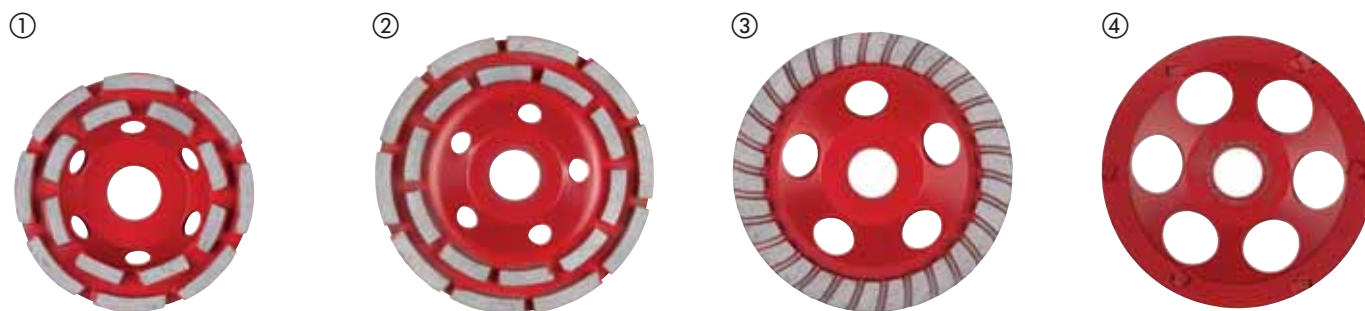

Typ	Ø (mm)	Průměr hřídele (mm)	Počet segmentů	Výška brusného kotouče [mm]	Výška segmentu (mm)	Množství v balíku	Objednávací množství	Obj.č.	EAN kód
DCWU 100									
① Univerzální kotouč na vysoký odběr materiálu. Vyklízení skladů.	100	22.23	16	21	5	1	1	4932451185	4002395138739
DCWU 125									
② Univerzální kotouč na vysoký odběr materiálu. Vyklízení skladů.	125	22.23	20	21	5	1	1	4932451186	4002395138746
DCWUT 125									
③ Segment typu turbo k vyrovnání, broušení hran a pro hladké dokončovací práce. Jemný povrch pro beton a přírodní kámen.	125	22.23	Turbo	21	5	1	1	4932451187	4002395138753
DCWS 125									
④ PCD segment pro odstranění speciálních látek: termoplast a epoxidových nátěrů na bázi akrylových barev, lepidla, stěrky, omítky.	125	22.23	6	18.5	4 / 7	1	1	4932451188	4002395138760

	DCWU 100	DCWU 125	DCWUT 125	DCWS 125
Akrylové barvy a nátěry				✓
Armovaný beton	✓	✓	✓	
Bitumen				✓
Beton tvrdý	✓	✓	✓	
Betón - měkký/zelený	◆	◆	◆	
Epoxidové pryskyřicové nátěry a lepidla				✓
Žula	◆	◆	◆	
Vápenčové/pískovcové tvárnice - tvrdé	✓	✓	✓	
Vápenčové/pískovcové tvárnice - měkké a abrazivní	◆	◆	◆	◆
Mramor	◆	◆	◆	
Sádrokartón	◆	◆	◆	
Vyvřeliny	◆	◆	◆	
Vyrovnávací potěr	◆	◆	◆	
Termoplastická ochranná barva, lepidlo				✓
Lepidlo na dlaždice	◆	◆	◆	✓

✓ Nejvhodnější.

◆ Vhodné - pro přerušované použití.

Systemové příslušenství - Drážkovací frézy

AUDD kotouč je ideálním řešením pro 80% zedních aplikací.

- O 30% nižší zatížení stroje
- 40% vyšší rychlost řezu

SPEED CROSS

	① HUDD	② AUDD	③ DSU
Abrazivní žáruvzdorné materiály	♦	✓	
Armovaný beton	♦	✓	♦
Cihla středně měkká	✓	✓	✓
Beton středně tvrdý	✓	✓	✓
Armovaný beton	✓	♦	✓
Beton - s pazourkovým štěrkem a železobetonem	♦	✓	
Šamot	✓	✓	✓
Základní stavební materiály	✓	✓	✓
Žula	✓		✓
Vápenčové/pískovcové tvárnice - měkké a abrazivní	♦	✓	♦
Vápenčové/pískovcové tvárnice - střední	✓	✓	
Vyrovňovací potěr	♦	✓	♦

✓ Maximální výkon

♦ Omezená vhodnost - doporučené pro přerušované použití



Charakteristika produktu	Vhodný k drážkovací fréza	Množství v balíku	Objednávací množství	Obj.č.	EAN kód
Přepavní kufr pro drážkovací frézy.	MFE 1500, MFE 1305, MF 1900	WCE 30, WCS 45, DME 30, DME 45	1	1	4932383357 4002395357390
④ Klíč na kulaté matice s obvodovými zářezy.	MFE 1500, MFE 1305, MF 1900	DME 30, DME 45, WCS 45, DME 65, WCE 65, WCE 30	1	1	4932367712 4002395338467
⑤ Nástrčný klíč.	MFE 1500, MFE 1305, MF 1900	WCE 30, WCS 45, WCE 65, DME 30, DME 45, DME 65	1	1	4931362928 4002395661879
Protiprachová mřížka, která zabraňuje pronikání broušených částic.	MFE 1500, MFE 1305, MF 1900	WCE 30, WCS 45, DME 30, DME 45	1	1	4932329397 4002395303892
⑥ Protiprachová mřížka, která zabraňuje pronikání broušených částic.		WCE 65, DME 65	2	1	4932326525 4002395303311
Prodlužovací hadice Ø 35 mm / délka 4 m. Vyžaduje adaptér (362778).	MFE 1500, MFE 1305, MF 1900	DME 30, WCE 30, DME 45, WCS 45, DME 65, WCE 65	1	1	4932330552 4002395312719
Adaptér s bajonetovým upevněním k propojení hadice se strojem.	MFE 1500, MFE 1305, MF 1900	WCE 30, WCS 45, WCE 65, DME 30, DME 45, DME 65	1	1	4932362778 4002395334285
⑦ Boční madlo	MFE 1500, MFE 1305, MF 1900	WCE 30, WCS 45, DME 30, DME 45	1	1	4932409546 4002395370870
Matice příruby.	MFE 1305	DME 1300	1	1	4932334667 4002395304448
Příruba s fixací. Vhodná pro DME 1300 / MFE 1305.	MFE 1305	DME 1300	1	1	4932334706 4002395304455
Sada rozpěrek. Obsahuje 6 prstenců.	MFE 1305		6	1	4931334675 4002395762804
Sada rozpěrek.		DME 30, DME 45, DME 65, WCE 30, WCE 65	5	1	4931362797 4002395764068

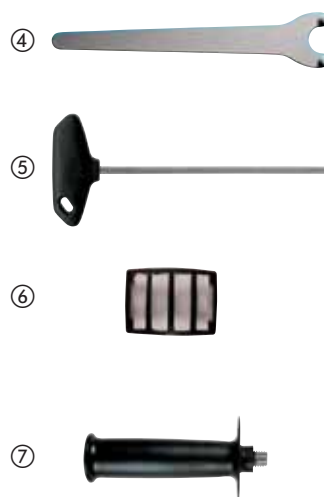

Řezné a brusné kotouče

Milwaukee® kód - jak najít správný kotouč

S C 41 / 115			
Materiál	Aplikace	Konstrukce	Průměr
S = Ocel C = Kámen	C = Řezání G = Broušení CS = Tenké řezání L = Lamelový brusný kotouč LC = Brusný keramický lamelový kotouč CT = Tenké řezání	 plochý 41 s prolisem 42 s prolisem 27 plochý 50	mm coules 100 4 115 4½ 125 5 150 6 180 7 230 9 355 14



Prodloužená životnost a ochrana proti vlhkosti s PRO + **

■ **Speciální mix dodává:**

Až o 20% delší životnost.

Až o 20% méně prachu.

Nová receptura HydroProtect zabraňuje aby se časem ztratil výkon a stále poskytuje téměř celkový výkon i po měsících skladování.

■ **Výhody:**

Snížené náklady na řez a kratší doba nastavení.

Snížení poškození kotouče během skladování.

Déle trvající vysoký výkon.



*vs. Milwaukee contractor série



**k dispozici na řezné a brusné kotouče 1, 1,5, 1,9 a 6mm.

Řezné kotouče na tenký kov PRO+

Aplikace: Kotouče nejvyšší kvality bez obsahu železa a síry pro řezání všech druhů oceli. Nejlépe se hodí pro řezání nerezové a kyselinovzdorné oceli, hardox (otěruvzdorný plech), lité tepelně odolné oceli, pružinové oceli, měkké a nástrojové oceli.

Charakteristika: O 30% delší životnost, o 50% rychlejší řezání, o 50% méně prachu. Snižuje ztráty materiálu.



Typ	Průměr kotouče (mm)	Tloušťka (mm)	Průměr hřídele (mm)	Množství v balíku	Objednací množství	Obj.č.	EAN kód
41	SCS 41 / 115	115	1	22.2	1	50	4932451484 4002395163953
①	Display (200 x SCS 41 / 115 kotouč.)				200	1	4932451485 4002395163960
	SCS 41 / 115	115	1.5	22.2	1	50	4932451486 4002395163977
	SCS 41 / 125	125	1	22.2	1	50	4932451487 4002395163984
①	Display (200 x SCS 41 / 125 kotouč.)				200	1	4932451488 4002395163991
	SCS 41 / 180	180	1.5	22.2	1	25	4932451489 4002395161300
	SCS 41 / 230	230	1.9	22.2	1	25	4932451490 4002395161317

*Objednávky jsou dodávány v kartonu. Pokud je objednané množství vyšší než je množství v balíku, je nutno objednat v násobcích (tj. 50, 100, 150...)

Řezné kotouče na kov PRO+

Aplikace: Vynikající řezný výkon ve středně odolné měkké oceli, ve slitinách nástrojové oceli, armovaném betonu a armovacích tyčích.

Charakteristika: Účinnost řezu ve spojení s vysokým výkonem.

Typ	Průměr kotouče (mm)	Tloušťka (mm)	Průměr hřídele (mm)	Množství v balíku	Objednací množství	Obj.č.	EAN kód
41	SC 41 / 115	115	3	22.2	1	25	4932451491 4002395161324
	SC 41 / 125	125	3	22.2	1	25	4932451492 4002395161331
	SC 41 / 180	180	3	22.2	1	25	4932451493 4002395161348
	SC 41 / 230	230	3	22.2	1	25	4932451494 4002395161362
42	SC 42 / 115	115	3	22.2	1	25	4932451495 4002395161379
	SC 42 / 125	125	3	22.2	1	25	4932451496 4002395161393
	SC 42 / 180	180	3	22.2	1	25	4932451497 4002395162000
	SC 42 / 230	230	3	22.2	1	25	4932451498 4002395162017

*Objednávky jsou dodávány v kartonu. Pokud je objednané množství vyšší než je množství v balíku, je nutno objednat v násobcích (tj. 50, 100, 150...)

Řezné kotouče na kov pro rozbrušovací pily PRO+

Aplikace: Pro konstrukční ocel, nástrojovou ocel, litinu, vysoce kvalitní tvrdou ocel a armovací tyče do betonu (železobeton). Charakteristika: Měkký řezný kotouč pro rozbrušovací pilu. * Minimální množství pro objednávku = 10 ks. Objednávky > 10 ks je nutné objednat v násobcích 10 (tj. 10, 20, 30, 40)

	Typ	Průměr kotouče (mm)	Tloušťka (mm)	Průměr hřídele (mm)	Množství v balíku	Objednávací množství	Obj.č.	EAN kód
41	SC 41 / 355	355	2.5	25.4	1	10	4932451505	4002395162086

*Objednávky jsou dodávány v kartonu. Pokud je objednané množství vyšší než je množství v balíku, je nutno objednat v násobcích (tj. 50, 100, 150...)

Brusné kotouče na kov PRO+

Aplikace: Výborné výsledky v řezání měkké a nelegované nástrojové oceli.

Charakteristika: Zajišťuje dlouhou životnost a výkonné broušení.

	Typ	Průměr kotouče (mm)	Tloušťka (mm)	Průměr hřídele (mm)	Množství v balíku	Objednávací množství	Obj.č.	EAN kód
27	SG 27 / 115	115	6	22.2	1	25	4932451501	4002395162048
	SG 27 / 125	125	6	22.2	1	25	4932451502	4002395162055
	SG 27 / 180	180	6	22.2	1	10	4932451503	4002395162062
	SG 27 / 230	230	6	22.2	1	10	4932451504	4002395162079

*Objednávky jsou dodávány v kartonu. Pokud je objednané množství vyšší než je množství v balíku, je nutno objednat v násobcích (tj. 50, 100, 150...)

Řezné kotouče na kámen PRO+

Použití: pro beton, pro materiály ze zdiva a dlaždice z tenkého přírodního kamene.

	Typ	Ø (mm)	Tloušťka (mm)	Průměr hřídele (mm)	Množství v balíku	Objednávací množství	Obj.č.	EAN kód
42	CC 42 / 115	115	3	22.2	1	25	4932451499	4002395162024
	CC 42 / 230	230	3	22.2	1	25	4932451500	4002395162031

*Objednávky jsou dodávány v kartonu. Pokud je objednané množství vyšší než je množství v balíku, je nutno objednat v násobcích (tj. 50, 100, 150...)

Tenké řezné kotouče na kov - série pro stavbáře

Aplikace: na tenké řezné kotouče na ocel bez železa a síry.

Vhodné pro kyselinovzdornou ocel, HARDOX materiál, vysoce legované oceli, pro mírnou a nástrojovou ocel. Není vhodné pro nerezové oceli.

	Typ	Ø (mm)	Tloušťka (mm)	Průměr hřídele (mm)	Množství v balíku	Objednávací množství	Obj.č.	EAN kód
41	SCS 41 / 115	115	1	22.2	1	50	4932451474	4002395163250
	Display (200 x SCS 41 / 115 kotouče)				200	1	4932451475	4002395163267
	SCS 41 / 115	115	1.5	22.2	1	50	4932451476	4002395163274
	SCS 41 / 125	125	1	22.2	1	50	4932451477	4002395163281
	Display (200 x SCS 41 / 125 kotouče)				200	1	4932451478	4002395163298
	SCS 41 / 125	125	1.5	22.2	1	25	4932451479	4002395163908
	SCS 41 / 230	230	1.9	22.2	1	25	4932451480	4002395163915

*Objednávky jsou dodávány v kartonu. Pokud je objednané množství vyšší než je množství v balíku, je nutno objednat v násobcích (tj. 50, 100, 150...)

Brusné kotouče na kov - Stavitelská výbava

Aplikace: vhodné pro měkké oceli. Nevhodné pro nerezové oceli.

	Typ	Ø (mm)	Tloušťka (mm)	Průměr hřídele (mm)	Množství v balíku	Objednávací množství	Obj.č.	EAN kód
27	SG 27 / 115	115	6	22.2	1	25	4932451481	4002395163922
	SG 27 / 125	125	6	22.2	1	25	4932451482	4002395163939
	SG 27 / 230	230	6	22.2	1	10	4932451483	4002395163946

*Objednávky jsou dodávány v kartonu. Pokud je objednané množství vyšší než je množství v balíku, je nutno objednat v násobcích (tj. 50, 100, 150...)

Lamelové kotouče



- Maximální výkon díky CERA TURBO™ – 50% rychlejší odstraňování materiálu, dvojnásobná životnost.
- Keramický hybridní kotouč: brousí ocel, nerezovou ocel, bronz, titan, hliník.
- Keramické zrno: brousí a zároveň vyhlazuje! Odstraňování materiálu jako při použití zrna 40, konečný výsledek jako při použití zrna 60!
- Autom. ořezávací podložka umožňuje broušení do posledního zrna!
- Podložka kotouče z přírodních vláken: nízká hladina vibrací a hluku, bez škodlivého prachu.
- Velmi elastická: dokonale se uzpůsobí zpracovávanému povrchu.
- Nízká produkce tepla: nedochází k zabarvení kovových materiálů, zejména nerezové oceli.
- Vyrobeno v Německu.
- Ideální rychlost broušení: Ø115 mm: 7000 - 8000 obr./min Ø125 mm: 6,000 - 7,000 ot./min
- Aplikace: Železné a neželezné kovy (hliník, titan atp.), nerezová ocel V2A (1.4301) / V4A (1.4401).

	Typ	Průměr kotouče (mm)	Zrnitost	Průměr hřídele (mm)	Materiál podložky	Množství v balíku	Objednáací množství	Obj.č.	EAN kód
50	SLC 50 / 115	115	Vícezrný 40/60	22.2	Z přírodních vláken	1	10	4932430407	4002395380688
	SLC 50 / 125	125	Vícezrný 40/60	22.2	Z přírodních vláken	1	10	4932430408	4002395380695

Dodáváno pouze v hromadném balení (10 x 4932430407). Minimální objednáací množství 10 x 4932430407 (= 1 hromadné balení) Objednávky na více než 10 ks musí být v násobcích tohoto počtu (např. 20, 30, 40, 50 ...).



- Vysoce kvalitní zirkon zrno: delší životnost při broušení neželezných kovů a nerezové oceli.
- Autom. ořezávací podložka umožňuje broušení až do posledního zrna!
- Podložka kotouče z přírodních vláken: nízká hladina vibrací a hluku, bez škodlivého prachu.
- Velmi elastická: dokonale se uzpůsobí zpracovávanému povrchu.
- Nízká produkce tepla: nedochází k zabarvení kovových materiálů, zejména nerezové oceli.
- Vyrobeno v Německu
- Ideální rychlost broušení: Ø115 mm: 7000 - 8000 obr./min Ø125 mm: 6,000 - 7,000 ot./min
- Aplikace: Železné kovy, nerezová ocel V2A (1.4301) / V4A (1.4401).

	Typ	Průměr kotouče (mm)	Zrnitost	Průměr hřídele (mm)	Materiál podložky	Množství v balíku	Objednáací množství	Obj.č.	EAN kód
50	SL 50 / 115	115	80	22.2	Z přírodních vláken	1	10	4932430412	4002395380732
	SL 50 / 115	115	120	22.2	Z přírodních vláken	1	10	4932430413	4002395380749
	SL 50 / 125	125	80	22.2	Z přírodních vláken	1	10	4932430414	4002395380756
	SL 50 / 125	125	120	22.2	Z přírodních vláken	1	10	4932430415	4002395380763

Dodáváno pouze v hromadném balení (10 x 4932430412). Minimální objednáací množství 10 x 4932430412 (= 1 hromadné balení) Objednávky na více než 10 ks musí být v násobcích tohoto počtu (např. 20, 30, 40, 50 ...).



Matice FIXTEC

- FIXTEC: Výměna kotouče za několik vteřin bez dalších nástrojů.
- Vyjmutí opotřebeného kotouče a upevnění nového za 12 vteřin.
- Pouze 8 mm tloušťky umožňuje lepší využití kotouče pro řezání materiálu.
- Kompatibilní s úhlovými bruskami všech výrobců, max. Ø 150 mm se standardním závitem vřetene M14.
- S integrovanými otvory na standardní klíč pro odstraňování kruhových matic se zářezy pro případy, kdy je matice příliš silně utažená.



Charakteristika produktu	Množství v balíku	Objednávací množství	Obj.č.	EAN kód
Matice FIXTEC - závit M14.	1	12	4932352473	4002395371327



Systemové příslušenství - úhlové brusky

Charakteristika produktu	Vhodný k 115mm úhlovým bruskám	Vhodný k 125mm úhlovým bruskám	Vhodný k 150mm úhlovým bruskám	Vhodný k 180mm úhlovým bruskám	Vhodný k 230mm úhlové bruskám	Množství v balíku	Objednáací množství	Obj.č.	EAN kód
① Závít M14.	✓	✓	✓	✓	✓	1	1	4932345628	4002395313105
Matice příruby vhodná pouze pro AG 25-230 Q.						1	1	49050091	045242174102
② Upínací příruba.	✓	✓	✓	✓	✓	1	1	4932263299	4002395307708
③ Plochý dvouděrový klíč.	✓	✓	✓	✓	✓	1	1	4932367712	4002395338467
④ Otevřený klíč. SW 17/24.	✓	✓	✓	✓	✓	1	1	4932345710	4002395307722
⑤ Zahnutý dvouděrový klíč na ocelové drátěné kartáče.				✓	✓	1	1	4932371469	4002395342181
⑥ Protiprachová mřížka, která zabraňuje pronikání broušených částíček.		✓	✓	✓	✓	1	1	4932329397	4002395303892
Boční madlo	✓	✓	✓			1	1	4932409546	4002395370870
				✓	✓	1	1	4931433531	4002395889259
⑦ Antivibrační boční držadlo.	✓	✓	✓	✓ ¹	✓	1	1	4932399991	4002395366507
				✓	✓	1	1	4932399992	4002395366514
Pochranný kryt:						1	1	4932378478	4002395347353
Souprava matic příruby. Pouze pro AGV 16-180 QXC.						3	1	4932351632	4002395321636
Matice příruby M14 (4932345629), upínací příruba (4932371404), velká matice příruby (4932367952).									

¹ Jenom pro AGV 16-180 QXC.

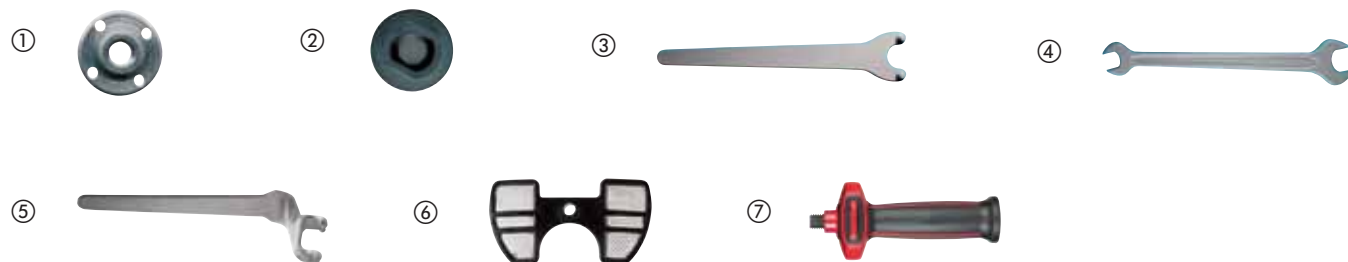

Flexibilní podložky kotoučů.

Charakteristika produktu	Průměr hřídele (mm)	Ø (mm)	Vhodný k 115mm úhlovým bruskám	Vhodný k 125mm úhlovým bruskám	Vhodný k 180mm úhlovým bruskám	Vhodný k 230mm úhlové bruskám	Množství v balíku	Objednáací množství	Obj.č.	EAN kód
Elastická podložka. V sadě s maticí příruby M14 ke všem úhlovým bruskám.	14.2	110	✓				1	1	4932345760	4002395313488
	14.2	125		✓			1	1	4932345761	4002395313495
	14.2	170			✓		1	1	4932345758	4002395313501
	22.2	170			✓		1	1	4932352744	4002395374021
Náhradní matice příruby M14.			✓	✓	✓	✓	1	1	4932345627	4002395313112

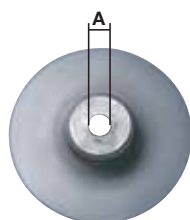

Kryty kotoučů a Kryty na odsávání prachu

Charakteristika produktu	Vhodný k 180mm úhlovým brusům	Vhodný k 230mm úhlové brusům	Množství v balíku	Objednávací množství	Obj.č.	EAN kód
Protiprašný kryt pro řezání, dodávané s upínacím klíčem a rychlo konektorem proti prachu. Hodí se k Milwaukee® AG 22.	✓	✓	1	1	4932459340	4058546010010
Ochranný kryt k řezání, dodáváno s 2 rychloupínacími kryty a rychlo-konektorem prachu. Hodí se k Milwaukee AGV 22, AGVK 24 (PRC) a AG 21, AG 24 (CZW) Nehodí se k LAG co je vybaven Autobalancer	✓	✓	1	1	4932459341	4058546010027



Kryty proti prachu

Charakteristika produktu	Vhodný k 115mm úhlovým brusům	Vhodný k 125mm úhlovým brusům	Množství v balíku	Objednávací množství	Obj.č.	EAN kód
① Kryt proti prachu - DEC 125. 100% volné připojení nástroje k Ø 115 - 125 mm AG(V) 12, AGV 15 řad a FUEL™ brusky, nastavení hloubky od 5 - 28 mm. Průvodce, jak zabránit zkroucení při řezání. Kryt na prach pasuje k Milwaukee®. Čističe M-Třída s unikátním adaptérem s funkcí „Zacvaknutí“, dodávaný spolu s vysavačem.	✓	✓	1	1	4932430467	4002395381289
② Kryt proti prachu - DEG 125. 100% volné připojení nástroje k Ø 125 mm AG(V) 12 a AGV 15 řady brusek. Je dodáván s přídatnou rukojetí. Odnímatelný magnetický přední kryt pro přístup do těsných rohů a hran, při použití brusného hrnce. Kryt na prach pasuje k Milwaukee®. Čističe M- Třída s unikátním adaptérem s funkcí „Zacvaknutí“, dodávaný spolu s vysavačem. Obsahuje vyměnitelný kartáč 4931448429.		✓	1	1	4932430468	4002395381296



Abrazivní kotouče - Suchý zip

Perforované brusné pásy na dřevo, kov, barvy, laky, omítku.

Typ zrnění: umělý korund, polootevřený.

Pojivem je umělá pryskyřice na speciálním odolném papíru.

Brusné listy pro excentrické brusky Ø 125 mm - 8 otvorů

Zrnitost	Průměr papiera (mm)	Množství v balíku	Objednací množství	Obj.č.	EAN kód
40	125	5	1	4932367740	4002395338610
60	125	5	1	4932367741	4002395338627
80	125	5	1	4932367742	4002395338634
120	125	5	1	4932367743	4002395338641
180	125	5	1	4932367744	4002395338658
240	125	5	1	4932367745	4002395338665
40	125	25	1	4932371470	4002395341870
60	125	25	1	4932371396	4002395341665
80	125	25	1	4932371397	4002395341672
120	125	25	1	4932371398	4002395341689
180	125	25	1	4932371399	4002395341696
240	125	25	1	4932371400	4002395341702

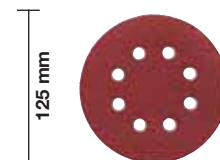

Brusné listy pro excentrické brusky Ø 150 mm - 6 otvorů

Zrnitost	Průměr papiera (mm)	Množství v balíku	Objednací množství	Obj.č.	EAN kód
40	150	5	1	4932371590	4002395343171
60	150	5	1	4932371591	4002395343188
80	150	5	1	4932371592	4002395343195
120	150	5	1	4932371593	4002395343201
180	150	5	1	4932371594	4002395343218
240	150	5	1	4932371595	4002395343225
40	150	25	1	4932371596	4002395343232
60	150	25	1	4932371597	4002395343249
80	150	25	1	4932371598	4002395343256
120	150	25	1	4932371599	4002395343263
180	150	25	1	4932371600	4002395343270
240	150	25	1	4932371601	4002395343287

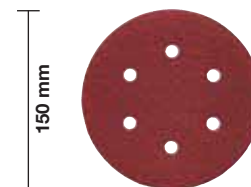

Abrazivní listy - Suchý zip

Perforované brusné pásy na dřevo, kov, barvy, laky, omítku.

Typ zrnění: umělý korund, polootevřený.

Pojivem je umělá pryskyřice na speciálním odolném papíru.

Abrazivní listy pro vibrační brusky 80 x 133 mm

Zrnitost	Rozměr papíru A x B (mm)	Množství v balíku	Objednací množství	Obj.č.	EAN kód
60	80 x 133	10	1	4932351666	4002395319305
80	80 x 133	10	1	4932351667	4002395319312
120	80 x 133	10	1	4932351668	4002395319329
180	80 x 133	10	1	4932351669	4002395319336
240	80 x 133	10	1	4932351670	4002395319343

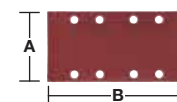

Abrazivní listy pro Delta brusky 115 x 107 mm.

Zrnitost	Rozměr papíru A x B (mm)	Množství v balíku	Objednáací množství	Obj.č.	EAN kód
60	115 x 107	10	1	4932430815	4002395384761
80	115 x 107	10	1	4932430816	4002395384778
120	115 x 107	10	1	4932430817	4002395384785
240	115 x 107	10	1	4932430818	4002395384792

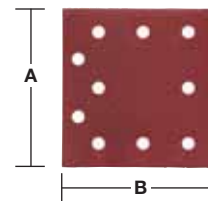
Abrazivní listy - Svírací typ

Perforované brusné pásy na dřevo, kov, barvy, laky, omítku.

Typ zrnění: umělý korund, polootevřený.

Pojivem je umělá pryskyřice na speciálním odolném papíru.

Abrazivní listy pro vibrační brusky 93 x 230 mm

Zrnitost	Rozměr papíru A x B (mm)	Množství v balíku	Objednáací množství	Obj.č.	EAN kód
50	93 x 230	10	1	4932305176	4002395300006
80	93 x 230	10	1	4932305177	4002395300013
100	93 x 230	10	1	4932305178	4002395300020
150	93 x 230	10	1	4932305179	4002395300037

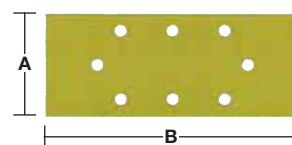
Abrazivní listy pro Delta brusky 115 x 140 mm

Zrnitost	Rozměr papíru A x B (mm)	Množství v balíku	Objednáací množství	Obj.č.	EAN kód
60	115 x 140	10	1	4932430819	4002395384815
80	115 x 140	10	1	4932430820	4002395384822
120	115 x 140	10	1	4932430822	4002395384846
240	115 x 140	10	1	4932430821	4002395384839

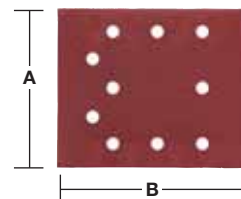
Abrazivní listy - Suchý zip

Perforované brusné pásy na dřevo, kov, barvy, laky, omítku.

Typ zrnění: umělý korund, polootevřený.

Pojivem je umělá pryskyřice na speciálním odolném papíru.

Abrazivní listy pro brusky Delta 105 x 105 mm.

Zrnitost	Rozměr papíru A x B (mm)	Množství v balíku	Objednáací množství	Obj.č.	EAN kód
60	105 x 105	5	1	4932358492	4002395324248
80	105 x 105	5	1	4932358493	4002395324255
120	105 x 105	5	1	4932358494	4002395324262
180	105 x 105	5	1	4932358495	4002395324279
240	105 x 105	5	1	4932358496	4002395324286

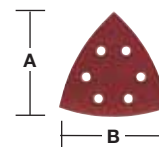
Abrazivní listy pro brusky Delta 100 x 147 mm.

Zrnitost	Rozměr papíru A x B (mm)	Množství v balíku	Objednáací množství	Obj.č.	EAN kód
60	100 x 147	10	1	4932355140	4002395319992
80	100 x 147	10	1	4932355141	4002395320004
120	100 x 147	10	1	4932355142	4002395320011
180	100 x 147	10	1	4932355143	4002395320028
240	100 x 147	10	1	4932355144	4002395320035

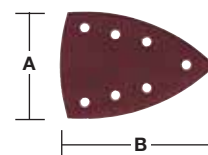

Abrazivní pásy

Plátěné brusné pásy na dřevo, kov, barvy, laky, omítku.

Typ zrnění: umělý korund, polootevřený.

Pojivem je umělá pryskyřice na speciální netrhavé textilií.

Brusné pásy 75 x 533 mm

Zrnitost	Rozměr papíru A x B (mm)	Množství v balíku	Objednáací množství	Obj.č.	EAN kód
40	75 x 533	5	1	4932312475	4002395301263
60	75 x 533	5	1	4932312476	4002395301270
80	75 x 533	5	1	4932312477	4002395301287
100	75 x 533	5	1	4932312478	4002395301294
150	75 x 533	5	1	4932312479	4002395301300
240	75 x 533	5	1	4932312480	4002395301317

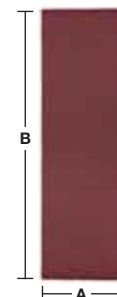

Brusné pásy 100 x 560 mm

Zrnitost	Rozměr papíru A x B (mm)	Množství v balíku	Objednáací množství	Obj.č.	EAN kód
40	100 x 560	3	1	4932312099	4002395300419
60	100 x 560	3	1	4932312100	4002395300426
80	100 x 560	3	1	4932312101	4002395300433
100	100 x 560	3	1	4932312102	4002395300440
150	100 x 560	3	1	4932312103	4002395300457
240	100 x 560	3	1	4932312104	4002395300464

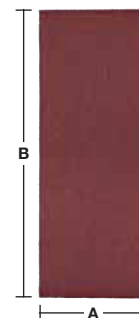

Brusné pásy 100 x 610 mm

Zrnitost	Rozměr papíru A x B (mm)	Množství v balíku	Objednáací množství	Obj.č.	EAN kód
40	100 x 610	5	1	4932355066	4002395319824
60	100 x 610	5	1	4932355067	4002395319831
80	100 x 610	5	1	4932355068	4002395319848
100	100 x 610	5	1	4932355069	4002395319855
150	100 x 610	5	1	4932355070	4002395319862
240	100 x 610	5	1	4932355071	4002395319879

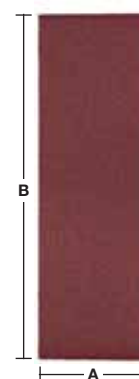

Brusné pásy 100 x 620 mm

Zrnitost	Rozměr papíru A x B (mm)	Množství v balíku	Objednáací množství	Obj.č.	EAN kód
40	100 x 620	5	1	4932341610	4002395304882
60	100 x 620	5	1	4932341611	4002395304899
80	100 x 620	5	1	4932341612	4002395304905
100	100 x 620	5	1	4932341613	4002395304912
150	100 x 620	5	1	4932341614	4002395304929
240	100 x 620	5	1	4932341615	4002395304936

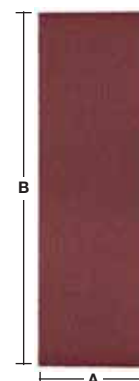

Systemové příslušenství - excentrické brusky

Charakteristika produktu	Ø (mm)	Vhodný k excentrickým bruskám	Množství v balíku	Objednací množství	Obj.č.	EAN kód
① Podkladová deska Ø 125 mm, 8 otvorů. V sadě s náhradním gumovým prstencem.	125	ROS 125 E	2	1	4932430091	4002395377527
① Podkladová deska Ø 150 mm, 6 otvorů. V sadě s náhradním gumovým prstencem.	150	TXE 150, ROS 150 E	2	1	4932357591	4002395343317
		ROS 150 E			4932430145	4002395378067
Systém čisté linie Clean Line. Rám se sáčkem na prach.	125	ROS 125 E	1	1	4931435448	4002395889563
	150	ROS 150	1	1	4931435911	4002395874729
Náhradní papírové sáčky pro 4932345544.		TXE 150, TX 125, ROS 150 E	5	1	4931442873	4002395247882
Držák rámu sáčků na prach 4932313096.	125/150	ROS 150 E, TXE 150	1	1	4931329719	4002395610938
② Vlněný leštící kotouč. Aplikace: dokončování leštění na vysoký lesk. Požadována podložka leštícího kotouče. Charakteristika: přírodní ovčí vlna, velmi měkký a přizpůsobivý, upnutí na suchý zip.	150	ROS 150, ROS 150 E, TXE 150	1	1	4932373164	4002395347926
③ Leštící kotouč ze 100% přírodní ovčí vlny. Nejvyšší kvalita s velmi vysokou hustotou vláken zaručuje delší životnost. Integrovaná měkká vrstva zajišťuje dokonalé přizpůsobení plochým a zakřiveným tvarům. Dokončování starého i nového laku. Díky tepelně odolným vláknům dokonale čistí průhledné laky citlivé na teplotu, např. na nárazníku automobilu.	135	TX 125, ROS 125 E	1	1	4932430395	4002395380565
④ Leštící houba. Aplikace: přešťování laku vystaveného atmosférickým vlivům, obnova laku. Požadována podložka leštícího kotouče. Charakteristika: středně tvrdá jemně pórovitá se zaoblenými okraji, upínání na suchý zip.	150	TXE 150, ROS 150 E, ROS 150	1	1	4932373165	4002395347940
⑤ Leštící houba tvrdá. Tvrdá houba s drsnou pěnivitou strukturou. Maximální účinnost při odstraňování obnovovaného laku, odstraňování hlubokých škrábanců a přešťování laku vystaveného atmosférickým vlivům.	145	TX 125, ROS 125 E	1	1	4932430396	4002395380572



Systémové příslušenství - vibrační brusky

Charakteristika produktu	Vhodný k excentrickým bruskám	Množství v balíku	Objednávací množství	Obj.č.	EAN kód
① Náhradní papírové sáčky pro 4932345544.	VSS 20,VSSE 20, VSS 22,VSSE 22, VS 230,VSS 260, VSSE 260	5	1	4931442873	4002395247882
② Sáček na prach, hadřík. Pro použití se systémem čisté linie Clean Line 345547.		1	1	4932346182*	4002395313273
③ Hadice odsávání prachu Ø 26 mm, 4 m. Připojená k vnějšímu systému odsávání prachu.		1	1	4932278824	4002395308286

①



②



③



Systémové příslušenství - delta brusky

Charakteristika produktu	Vhodný k delta bruskám	Množství v balíku	Objednávací množství	Obj.č.	EAN kód
① Abrazivní list Delta 105 x 105 mm.	DSE 260	1	1	4932358439	4002395324231
② Sáček na prach z pevného textilu.	VS 11 D,FS 2, FS 2 D	1	1	4932351675	4002395320103
③ Adaptér na hadici Ø 26 mm.	FS 2,FS 2 D, VS 11 D	1	1	4932351999	4002395320110
④ Hadice odsávání prachu Ø 26 mm, 4 m. Připojená k vnějšímu systému odsávání prachu.	FS 2,VS 11 D, FS 2 D	1	1	4932278824	4002395308286

①



②



③



④



Systémové příslušenství - pásové brusky

Charakteristika produktu	Vhodný k pásovým bruskám	Množství v balíku	Objednávací množství	Obj.č.	EAN kód
① Hadice odsávání prachu Ø 26 mm, 4 m. Připojená k vnějšímu systému odsávání prachu.	HBSE 75 S,BS 100 S, BS 100 LE	1	1	4932278824	4002395308286
② Sáček na prach (náhradní).	BS 100 S,BS 100 LE	1	1	4932336597	4002395311026

①



②



Prémiové příslušenství na leštění - suchý zip Ø 125 mm

Charakteristika produktu	Ø (mm)	Výška (mm)	Množství v balíku	Objednací množství	Obj.č.	EAN kód
<p>Podložka lešticího kotouče se závitem M14. Velmi plochá konstrukce a dokonalá elasticita. Nízká hladina vibrací umožňuje přesnost prací na plochých a zakřivených tvarech.</p>	125		1	1	4932430394	4002395380558
<p>Lešticí kotouč ze 100% přírodní ovčí vlny. Nejvyšší kvalita s velmi vysokou hustotou vláken zaručuje delší životnost. Integrovaná měkká vrstva zajišťuje dokonalé přizpůsobení plochým a zakřiveným tvarům. Dokončování starého i nového laku. Díky tepelně odolným vláknům dokonale čistí průhledné laky citlivé na teplotu, např. na nárazníku automobilu.</p>	135	25	1	1	4932430395	4002395380565
<p>Lešticí houba tvrdá. Tvrdá houba s drsnou pěnivitou strukturou. Maximální účinnost při odstraňování obnovovaného laku, odstraňování hlubokých škrábanců a přešestování laku vystaveného atmosférickým vlivům.</p>	145	30	1	1	4932430396	4002395380572
<p>Lešticí houba měkká. Velmi měkká houba s jemnou strukturou. Pro precizní leštění lešticími krémy / vosky při odstraňování drobných škrábanců a hologramů (virů).</p>	145	30	1	1	4932430397	4002395380589
<p>Lešticí hadřík z mikrovlákna. Velmi měkký čistící hadřík z vysoce kvalitního mikrovlákna pro dokončování leštění na vysoký lesk. Má vynikající absorpční vlastnosti, skvěle se hodí pro dokončování leštění a odstraňování mokřích skvrn z citlivých povrchů. Lze prát v pračce na 30° bez aviváže.</p>	400 x 400		1	1	4932430398	4002395380596
<p>Lešticí krém M-Cut 1500 (250 ml). Hrubozrný (1500) lešticí krém pro odstraňování hlubokých škrábanců bez poškození laku. Pro odstraňování zrněk prachu, pórové „pomerančové kůry“, protažení laku/barvy a hlubokých škrábanců. Neobsahuje vosk, silikon ani toxická rozpouštědla. Doporučujeme používat s tvrdou lešticí houbou (4932430396) a lešticím kotoučem z ovčí vlny (4932430395).</p>			1	1	4932430475	4002395381364
<p>Lešticí vosk M-Wax 6000 (250 ml). Moderní vosk nejvyšší kvality se zrnitostí 6000 pro odstraňování drobných škrábanců a snadné utěsnění natřeného povrchu. Vysoce účinný v odstraňování drobných škrábanců / hologramů / virů. Obsahuje nejlepší brazilský vosk Carnuba pro zachování dlouhotrvajícího zrcadlového lesku. Neobsahuje silikon. Doporučujeme používat s měkkou lešticí houbou (4932430397) a lešticím hadříkem z mikrovlákna (4932430398).</p>			1	1	4932430476	4002395381371



①



②



③



④



⑤



⑥



⑦

Lešticí příslušenství na suchý zip Ø 125 / 150 mm

Charakteristika produktu	Ø (mm)	Výška (mm)	Množství v balíku	Objednací množství	Obj.č.	EAN kód
Podložka lešticího kotouče. Aplikace: Držák na plstěné / vlněné kotouče a lešticí houby. Charakteristika: Závit M14 odolný proti zlomení se zabudovanou vrstvou z měkké elastické pěny, upínání na suchý zip.	150	25	1	1	4932373161	4002395347285
Plstěný lešticí kotouč. Aplikace: druhé leštění / dokončování nového laku (postříkovaná mlha a stržení prachu), nezelezná ocel, lze jej rovněž použít s lešticí pastou. Požadována podložka lešticího kotouče. Charakteristika: velmi měkký, přizpůsobivý, pohlcuje prach, upevnění: suchý zip.	150	50	1	1	4932373163	4002395347902
Vlněný lešticí kotouč. Aplikace: dokončování leštění na vysoký lesk. Požadována podložka lešticího kotouče. Charakteristika: přírodní ovčí vlna, velmi měkký a přizpůsobivý, upnutí na suchý zip.	150	25	1	1	4932373164	4002395347926
Lešticí houba tvrdá. Aplikace: přešetrování laku vystaveného atmosférickým vlivům, obnova laku. Požadována podložka lešticího kotouče. Charakteristika: středně tvrdá jemně pórovitá se zaoblenými okraji, upínání na suchý zip.	150	50	1	1	4932373165	4002395347940
Lešticí houba měkká. Aplikace: druhé leštění, ochrana laku. Požadována podložka lešticího kotouče. Charakteristika: velmi měkká, jemně pórovitá se zaoblenými okraji, upínání na suchý zip.	125	50	1	1	4932373184*	4002395347957
Lešticí houba, velmi měkká, profilovaná. Aplikace: přešetrování laku, obnova laku, leštění akrylátového skla a ostatní lešticí práce. Požadována podložka lešticího kotouče. Charakteristika: velmi měkká, jemně pórovitá s profilovaným povrchem, minimalizuje vytékání pasty, upínání na suchý zip.	150	50	1	1	4932373186	4002395347964
Lešticí houba, velmi měkká, profilovaná. Aplikace: přešetrování laku, obnova laku, leštění akrylátového skla a ostatní lešticí práce. Požadována podložka lešticího kotouče. Charakteristika: velmi měkká, jemně pórovitá s profilovaným povrchem, minimalizuje vytékání pasty, upínání na suchý zip.	125	25	1	1	4932373185*	4002395347971



Příslušenství na leštění - lešticí malých ploch

Charakteristika produktu	Ø (mm)	Výška (mm)	Množství v balíku	Objednací množství	Obj.č.	EAN kód
Lešticí/Brusný polštářek. Závit: M9 x 0,75. Upevnění „Hook and Loop“. Pro použití s lešticí houbou a brusným papírem.	76		1	1	4932430488	4002395381494
Lešticí houba - Tvrdá (žlutá). Tvrdá houba pro použití k hlubšímu leštění a odstranění hlubokých škrábanců. Upevnění „Hook and Loop“. Pro použití s lešticí / brusnou podložkou.	75	25	1	1	4932430489	4002395381500
Lešticí houba - Měkká (bílá). Měkká houba pro použití k leštění a odstranění menších škrábanců. Upevnění „Hook and Loop“. Pro použití s lešticí / brusnou podložkou.	80	25	1	1	4932430490	4002395381517
Lešticí polštářek z jehněčí vlny. Upevnění „Hook and Loop“. Pro použití s lešticí / brusnou podložkou.	80		1	1	4932430838	4002395385003
Kotoučový brusný talíř. Závit: M9 x 0,75 pro připevnění k nářadí. Rýhovaný závit pro úpravu hrubého materiálu a materiálu s povrchovou úpravou pro hrubé broušení, jako je například odstraňování rzi. Ideální pro broušení v malých nebo špatně přístupných prostorech, jako jsou blatníky, západky dveří atd.	46		1	1	4932430492	4002395381531



* do vyprodání zásob

Pilové listy SAWZALL[®]

Rozměry stopky



Univerzální stopka 1/2"

Vhodné pro značky AEG, B&D, Bosch, DeWalt, Fein, Flex, Hilti, Makita, Metabo, Milwaukee, Porter Kabel, Ridgid, Rothenberger, Ryobi, Skil.

Kvalita materiálů

K zajištění maximálních výkonů a životnosti používáme při výrobě našich pilových listů množství různých surovin. Výběr suroviny závislý na konečném použití pilového listu.

Bimetal

■ Bimetalové pilové listy. Řezná hrana z vysoce kvalitní oceli M 2 pro všechny náročné aplikace.

Bimetal, Co

■ Bimetalový list s 8 % kobaltu. S řeznými zuby z jakostní oceli Matrix II (s obsahem 8 % kobaltu), nepřekonatelné vlastnosti a životnost.

HCS

■ Ocel s vysokým obsahem uhlíku. Nejvhodnější pro řezání dřeva a plastů.

Nerezová ocel

■ Nerezová ocel. Pilový list odolný vůči korozi.

TC

- Uhlíkový prášek. Pro řezání litinových trubek a abrazivních materiálů.
- Zuby s hroty ze slinutého karbidu. Vhodné pro řezání produktů vyztužených skelným vláknem a měkkých stavebních tvárníc.

Bimetalové pilové listy se skládají z řezné hrany z kalené rychlořezné oceli navařené na hřbet z pružné legované oceli. Bimetalové pilové listy jsou pevnější, pružnější, snižují pravděpodobnost zlomení, řezou rychleji a déle vydrží než konvenční listy z uhlíkaté a rychlořezné oceli. Pilové listy s kobaltem mají ještě tvrdší zuby a nabízejí dvojnásobnou životnost při řezání kovu a pětinasobně delší životnost oproti konvenčním listům z oceli s vysokým obsahem uhlíku.

Výhoda Milwaukee[®]



Pilové listy SAWZALL[®]

- Až o 50 % delší životnost
 - Jedinečný proces kryogenní tepelné úpravy dodává houževnatější zuby pro extrémní aplikace
 - Výborné parametry při řezání a životnost u řezání náročných materiálů, např. nerezavějící oceli.
- ✓ Tvrdost zubů až 65 HRC s kobaltem pro nejnáročnější aplikace u všech kovů a vysoce legovaných ocelí.
 - ✓ Těleso listu má vyšší úroveň pružnosti a značně snižuje riziko jeho zlomení.
 - ✓ Zuby na bimetalovém pásku Matrix II s 8 % kobaltu jsou schopny vydržet větší opotřebení a jsou velmi žáropevné, což zajišťuje delší životnost.

Srovnávací test na ocelové trubce 100 mm

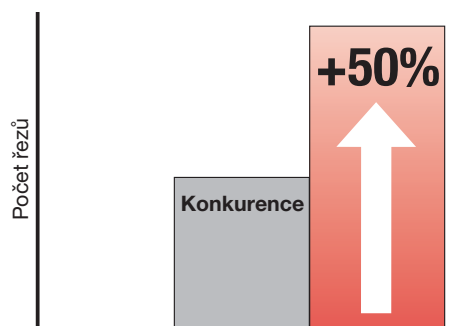

Pilové listy Milwaukee[®] SAWZALL[®] řezou více!

ice hardened
Pilové listy SAWZALL[®]

Tvary pilových listů

Pilové listy SAWZALL® lze vyrábět v mnoha různých tvarech. Tvar se přizpůsobuje způsobu využití. Tloušťka pilového listu závisí na požadované pružnosti. Značně namáhavé aplikace, například řezání trubek, vyžadují silnější listy, méně náročné úkoly vyžadují tenčí a užší listy.

Tvary pilových listů lze rozdělit do čtyř různých skupin:

1. Univerzální pilové listy

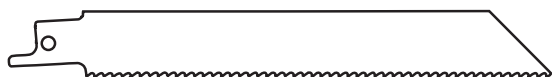

Univerzální pilové listy jsou pro běžné použití. Jejich stejnou šířku zaručuje dobrou stabilitu řezu a výborné vedení. Tím lze dosáhnout průchod rovné řezné hrany různými materiály.

2. Zkosené pilové listy



Zkosené pilové listy se běžně používají pro řezání dřeva a při bouracích pracích. Úzká špička umožňuje zapichovací řezání a vyřezávání křivek. Tento tvar se zřídka používá při práci s kovy, protože špička listu nemá dostatečnou pevnost nutnou pro podobné aplikace.

3. Lupénkové pilové listy



Tyto pilové listy se používají obzvláště pro vyřezávání křivek. Čím užší je list, tím menší poloměr lze vyříznout.

4. Speciální lupénkové listy



Speciální lupénkové pilové listy byly vyvinuty pro rovné řezání i vyřezávání křivek do měkkých materiálů, např. sádkartonu. Pilový list je tlustý na zadním konci (pro rovné řezání) a úzký vpředu (pro vyřezávání křivek).

Balení

Naše balení pilových listů SAWZALL® neobsahuje žádné popisky v různých jazycích; technické charakteristiky a možnosti použití jsou jasně ilustrovány pro samostatný výběr. Pilové listy se nabízejí ve dvou formách balení – v ekonomickém balení a v hromadném balení pro uživatele z oblasti průmyslu.

Obě formy balení lze opětovně použít pro uskladnění použitých listů.



Geometrie pilových zubů

Délka pilového listu (A) představuje celkovou délku listu – A.
Rozteč zubů se zobrazena v milimetrech (mm) a v palcích.

Rozteč zubů v mm

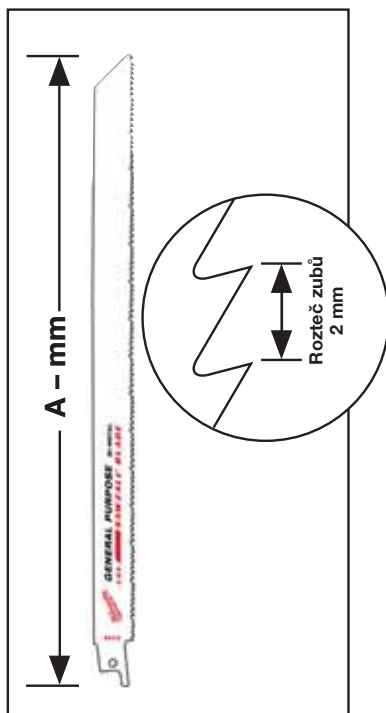

Počet zubů na palec

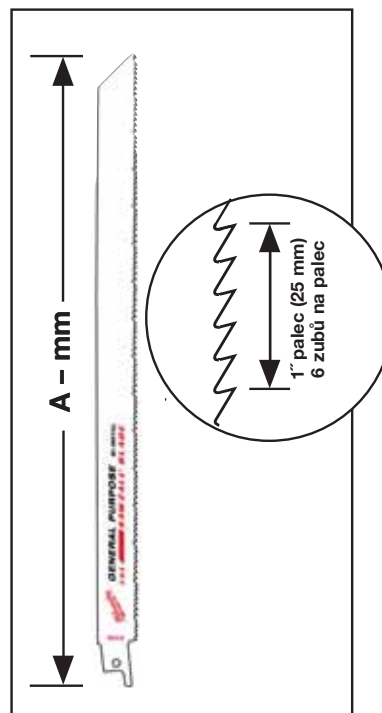

Pro zjištění správné délky listu, který budete používat, je nutné zjistit šířku řezaného materiálu a přidat navíc 80 mm.

Výběr správné rozteče zubů pro řezaný materiál závisí na tloušťce daného materiálu. Při řezání kovů je velmi důležité zajistit, aby měl použitý list optimální parametry.

Zlaté pravidlo říká, že by při řezání materiálu s ním měly být v kontaktu vždy tři zuby.

Při řezání dřeva platí, že čím větší je rozteč zubů v mm (menší v palcích), tím hrubší a drsnější bude řez.





Pro řezání kovů lze jako pomůcku použít následující tabulku.

Materiál – všechny kovy – trubky/profilý/kanály	Rozteč zubů (mm)	Počet zubů na palec
Tloušťka stěny 4,5 mm až 10 mm	1,8	14
Tloušťka stěny 3,0 mm až 4,5 mm	1,4	18
Tloušťka stěny méně než 3 mm (tenké materiály)	1,0	24

Pokyny k použití

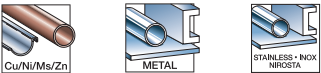

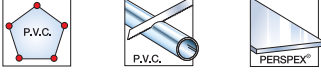



Řežte za studena – řežte rychleji – řežte déle

K zajištění dlouhé životnosti důrazně doporučujeme používat chladicí mazací prostředek. Tak lze prodloužit životnost pilových listů až o 500 %.

Materiál	Chladicí prostředek
	Řezný olej
	Terpentýn
	Stlačený vzduch
	Voda
	Za sucha

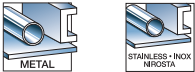
Doporučené rychlosti řezání

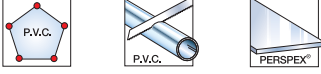
Následující tabulku lze použít jako přibližný návod, ale při určování správné rychlosti je nutné brát v úvahu tloušťku stěny materiálu.

Materiál	Rychlost – max. počet tahů za minutu
 <p>Pevnost pod 600 N/mm²</p>	2000
 <p>Pevnost mezi 600 N/mm² – 800 N/mm²</p>	1500
 <p>Pevnost nad 800 N/mm²</p>	500
	1500
	1000
	500
	2000 – 2800

Dřevo a plasty

Délka pilového plátku (mm)	Rozteč zubů (mm)	Počet zubů / inch	Objednávací číslo						Množství v balíku	Objednávací množství	Obj.č.	EAN kód	
	150	4.2	6	S644D	6 - 100	-	6 - 100	Ne	Ano	3	1	48001075	045242079810
	150	4.2	6	S744D	6-50	-	6-50	Ano	Ne	3	1	48001076	045242079827
	230	4.2	6	-	6 - 190	6 - 190	6 - 100	Ne	Ano	5	1	48005016	045242082636
	240	5.5/6	4/5	S1531L	15 - 190	15 - 190	-	Ne	Ne	3	1	48001077	045242079834
	240	8.5	3	S1542K	15 - 190	-	-	Ne	Ne	3	1	48001078	045242079841
	300	4.2	6	S1344D	6 - 250	-	-	Ne	Ne	3	1	48001079	045242079858

Dřevo s hřebíky: THIN KERF demoliční plátky

- **FANG TIP™**: Zaručuje rychlejší zápichové řezání a přístup i do obtížně dostupných míst.
- **NAIL GUARD™**: Chrání zuby při nárazu do hřebíku, zaručuje lepší pevnost a delší životnost.
- **Síla**: Robustní tělo (1,25 mm) zaručuje maximální pevnost a životnost. Proto je ideální do dřeva s hřebíky nebo šrouby.
- **Rychlost**: Agresivní geometrie s 5 zuby na Tpi pro lepší odstraňování materiálu při každém pohybu a rychlejší řezání.
- **Náklon**: Ideální pro zápichové řezání a práci v obtížně přístupných místech.
- **Odolnost proti nárazu**: Bimetalová konstrukce umožňuje ohýbání a napínání plátku a chrání jej proti zlomení.



Délka pilového plátku (mm)	Rozteč zubů (mm)	Počet zubů / inch	Objednávací číslo						Množství v balíku	Objednávací množství	Obj.č.	EAN kód		
	150	5	5	S611DF	10 - 100	10 - 100	Ø 10 - 100	10 - 50	Ano	Ano	5	1	48005035	045242082698
	230	5	5	S1111DF	10 - 175	10 - 175	Ø 10 - 175	10 - 50	Ano	Ano	5	1	48005036	045242082704
	300	5	5	S1411DF	10 - 250	10 - 250	Ø 10 - 250	10 - 50	Ne	Ano	5	1	48005037	045242082711

Dřevo s hřebíky: Heavy Duty AX Pilové listy pro bourací práce

THE AX™

- FANG TIP™: Zaručuje rychlejší zápichové řezání a přístup i do obtížně dostupných míst.
- NAIL GUARD™: Chrání zuby při nárazu do hřebíku, zaručuje lepší pevnost a delší životnost.
- Síla: Robustní tělo (1,60 mm) zaručuje maximální pevnost a životnost. Proto je ideální do dřeva s hřebíky nebo šrouby.
- Rychlost: Agresivní geometrie (5 zubů na Tpi) pro lepší odstraňování materiálu při každém pohybu a rychlejší řezání.
- Náklon: Ideální pro zápichové řezání a práci v obtížně přístupných místech.
- Odolnost proti nárazu: Bimetalová konstrukce umožňuje ohýbání a napínání plátka a chrání jej proti zlomení.



Délka pilového plátka (mm)	Rozteč zubů (mm)	Počet zubů / inch	Objednávací číslo							Množství v balíku	Objednávací množství	Obj.č.	EAN kód
150	5	5	-	10 - 100	10 - 100	Ø 10 - 100	10 - 50	Ano	Ano	Ano	5	48005021	045242082988
											25	48008021	045242082285
230	5	5	-	10 - 175	10 - 175	Ø 10 - 175	10 - 50	Ano	Ano	Ano	5	48005026	045242082995
											25	48008026	045242082292
300	5	5	-	10 - 250	10 - 250	Ø 10 - 250	10 - 50	Ano	Ano	Ano	5	48005027	045242083022
											25	48008027	045242082308

Dřevo s hřebíky: Heavy Duty AX karbidové demoliční plátky

AX™ CARBIDE TEETH









- 30x delší životnost než u standardních Bi-metalových plátek. Karbidové zuby poskytují dlouhou životnost a extrémní odolnost v těch nejtěžších aplikacích. Dostane se i přes tvrdé šrouby a spojky.
- 2x rychleji. Rychlý a agresivní 5TPI ozubení umožňuje nejrychlejší řezání dřeva s hřebíky a širokou škálu stavebních materiálů (dřevo / hřebíky / šrouby / litina / asfaltové střešní lepenky pásový opar)
- o 25% více řezů na jedno nabití. Optimalizované pro použití s akumulátorovými pilami.
- FANG TIP™ pro rychlejší šikmé řezání a sahaní do vyhrazených prostorů.
- NAIL GUARD™ chrání zuby během dopadů hřebíků pro zvýšení odolnosti a životnosti.
- Šikmý tvar, vynikající pro šikmé řezání a dosažení do omezených prostorů.



Délka pilového plátka (mm)	Rozteč zubů (mm)	Počet zubů / inch	Objednávací číslo							Množství v balíku	Objednávací množství	Obj.č.	EAN kód
150	5	5	-	10 - 100	10 - 100	Ø 10 - 100	10 - 50	Ano	Ano	Ano	1	48005221	045242483716
											5	48005521	045242521104
230	5	5	-	10 - 175	10 - 175	Ø 10 - 175	10 - 50	Ano	Ano	Ano	1	48005226	045242483723
											5	48005526	045242521111
300	5	5	-	10 - 250	10 - 250	Ø 10 - 250	10 - 50	Ano	Ano	Ano	1	48005227	045242483730
											5	48005527	045242521128



Dřevo / Kov / Plasty: Univerzální plátky

Délka pilového plátku (mm)	Rozteč zubů (mm)	Počet zubů / inch	Objednávací číslo	METAL	Cu/Ni/Ms/Zn	ALU	Ne	Ano	Ø	P.V.C.	Množství v balíku	Objednávací množství	Obj.č.	EAN kód	
	150	2.5	10	-	3 - 10	3 - 10	5 - 50	3 - 10	5 - 50	Ne	Ø 3 - 50	10 - 50	5	1	48005092 045242082766
	150	2.5/1.8	10/14	SS922VF	3 - 10	3 - 10	5 - 100	3 - 10	5 - 100	Ne	Ø 3 - 100	10 - 50	5 50	1 1	48005292 045242084067 48016292 045242084081
	200	2.5/1.8	10/14	-	3 - 10	3 - 10	5 - 175	3 - 10	5 - 175	Ano	Ø 3 - 160	10 - 50	5 50	1 1	48005293 045242084074 48016293 045242084098
	300	2.5/1.8	10/14	-	3 - 10	3 - 10	5 - 250	3 - 10	5 - 250	Ano	Ø 3 - 250	10 - 50	5	1	48005194 045242082926
	150	3.2/2.1	8/12	-	3 - 10	3 - 10	5 - 100	3 - 10	5 - 100	Ne	Ø 3 - 100	10 - 50	5 50	1 1	48005091 045242082759 48016091 045242084685
	200	3.2/2.1	8/12	-	3 - 10	3 - 10	5 - 175	3 - 10	5 - 175	Ano	Ø 3 - 160	10 - 50	5 50 500	1 1 1	48005093 045242082773 48016093 045242084708 48016000 045242084951
	300	3.2/2.1	8/12	-	3 - 10	3 - 10	5 - 250	3 - 10	5 - 250	Ano	Ø 3 - 250	10 - 50	5 50	1 1	48005094 045242082780 48016094 045242084715

Kov: Jedinečný Heavy Duty

THE WRECKER™

- Síla a přesnost: Extra robustní tělo plátku 1,60 mm.
- Bimetalová struktura: Maximální pevnost a jedinečný výkon plátku.
- Geometrie zubu: Agresivní vyztužená struktura vrcholku zubu a stejná hloubka drážek umožňuje odvádět větší množství materiálu během jednoho pohybu a tím urychluje řezání.
- Tvar plátku: Díky nakloněnému tvaru se tento plátek skvěle osvědčí při zápichovém řezání. Nejlépe se hodí pro řezání kovu a na bourací práce (dřevo s hřebíky).

Délka pilového plátku (mm)	Rozteč zubů (mm)	Počet zubů / inch	Objednávací číslo	METAL	METAL	Cu/Ni/Ms/Zn	STAINLESS-POX BROOKER	Množství v balíku	Objednávací množství	Obj.č.	EAN kód			
	150	3.2	8	1	4 - 10	Ø 10 - 100	4 - 10	4 - 10	Ano	Ano	Ano	5	1	48005701 045242082476
	230	3.2	8	1	4 - 10	Ø 10 - 160	4 - 10	4 - 10	Ano	Ano	Ano	5	1	48005706 045242082483
	300	3.2	8	1	4 - 10	Ø 10 - 180	4 - 10	4 - 10	Ano	Ano	Ano	5	1	48005711 045242082490

Kov: Pilové plátky THIN KERF ("úzký řez")



RYCHLEJŠÍ THIN KERF

PEVNĚJŠÍ

DÉLE

DOUBLE DUTY UPGRADE 2X LIFE

Lepší geometrie zubů pro lepší rychlost a dvojnásobnou životnost. Bimetalový plátek, kvalitní řez díky 8% kobaltu v oceli, nejlepší výkon a životnost.

TOUGH NECK

Viditelné profily na povrchu v okolí místa pro chycení, což je nejslabší místo.



THIN KERF

Štíhlé (0,9 mm) tělo plátku optimalizuje flexibilitu a rychlost.

ice hardened















Unikátní kryogenické ošetření životnost:

- zajišťuje tvrdost zubů
- až o 50% delší životnost ve srovnání s Bi-metalovými plátky

*vs. standardní Bi-metalové plátky

Kov: Pilové plátky THIN KERF ("úzký řez")

Délka pilového plátku (mm)	Rozteč zubů (mm)	Počet zubů / inch	Objednávací číslo	METAL	METAL	METAL	Cu/Ni/Ms/Zn	STAINLESS-ROCK/INOXITA	ALU			Množství v balíku	Objednávací množství	Obj.č.	EAN kód	
	100	1	25	S522AF	0.5 - 3	0.5 - 3	Ø 8 - 50	0.5 - 3	0.5 - 3	-	Ne	Ne	5	1	48005185	045242082865
	150	1	25	S922AF	0.5 - 3	0.5 - 3	Ø 8 - 100	0.5 - 3	0.5 - 3	-	Ne	Ne	5	1	48005186	045242082872
	100	1.4	18	S522EF	1.5 - 4	1.5 - 4	Ø 10 - 50	1.5 - 4	1.5 - 4	-	Ne	Ne	5	1	48005183	045242082841
	150	1.4	18	S922EF	1.5 - 4	1.5 - 4	Ø 10 - 100	1.5 - 4	1.5 - 4	-	Ne	Ne	5 50	1 1	48005184 48016184	045242082858 045242084739
	150	1.4	18	S922EF	1.5 - 4	1.5 - 4	Ø 10 - 100	1.5 - 4	1.5 - 4	-	Ne	Ne	5	1	48004184	045242081042
	230	1.4	18	S1122EF	1.5 - 4	1.5 - 4	Ø 10 - 100	1.5 - 4	1.5 - 4	-	Ne	Ne	5 50	1 1	48005188 48016188	045242082896 045242084876
	230	1.4	18	S1122EF	1.5 - 4	1.5 - 4	Ø 10 - 160	1.5 - 4	1.5 - 4	-	Ne	Ne	5	1	48004188	045242081066
	300	1.4	18	-	1.5 - 4	1.5 - 4	Ø 10 - 180	1.5 - 4	1.5 - 4	-	Ne	Ano	5 50	1 1	48005189 48016189	045242082902 045242084883
	90	1.8	14	S422BF	1.5 - 6	1.5 - 6	-	1.5 - 4	-	1.5 - 6	Ano	Ne	5	1	48005162	045242082803
	100	1.8	14	S522BF	3 - 10	-	Ø 10 - 50	3 - 10	2 - 4	3 - 10	Ne	Ne	5	1	48005181	045242082827
	150	1.8	14	S922BF	3 - 10	-	Ø 10 - 100	3 - 10	2 - 4	3 - 10	Ne	Ne	5 50	1 1	48005182 48016182	045242082834 045242084722
	150	1.8	14	S922BF	3 - 10	-	Ø 10 - 100	3 - 10	2 - 4	3 - 10	Ne	Ne	5	1	48004182	045242081035
	230	1.8	14	S1122BF	3 - 10	-	Ø 10 - 160	3 - 10	2 - 4	3 - 10	Ne	Ne	5 50	1 1	48005187 48016187	045242082889 045242084869
	230	1.8	14	S1122BF	3 - 10	-	Ø 10 - 160	3 - 10	2 - 4	3 - 10	Ne	Ne	5	1	48004187	045242080991

Kov: pilové listy pro bourací práce Heavy Duty

THE TORCH™

PEVNĚJŠÍ

TVRDÉ

DOUBLE DUTY UPGRADE™

2X LIFE*

Lepší geometrie zubů pro vyšší rychlost a dvojnásobnou životnost. Tloušťka 1,06 mm, robustní tělo plátky pro precizní řezy. Výška plátky 25 mm pro lepší stabilitu a minimální vibrace. Bimetalový plátek, materiál zubů má 8% kobaltu, má jedinečný výkon a životnost.

TOUGH NECK

Viditelné profily na povrchu v okolí místa pro uchycení, což je nejslabší místo.

GRID IRON™

Síť pokrývající povrch plátku zvyšuje jeho tuhost, plátek se neohýbá, má delší životnost.

ice hardened™

Unikátní kryogenické ošetření:
 – zajišťuje tvrdost zubů
 – až o 50% delší životnost vs. standardní Bi-metalové plátky

*vs standardní Bi-metalové plátky

Kov: pilové listy pro bourací práce Heavy Duty

Délka pilového plátku (mm)	Rozteč zubů (mm)	Počet zubů / inch	Objednávací číslo							Množství v balíku	Objednávací množství	Obj.č.	EAN kód
	150	1.4	18	-	2 - 8	Ø 10 - 100	2 - 8	2 - 4	Ne	Ano	5 25	1 1	48005784 48008784 045242083084 045242082407
	150	1.4	18	-	2 - 8	Ø 10 - 100	2 - 8	2 - 4	Ne	Ano	5	1	48004784 045242081110
	230	1.4	18	-	2 - 8	Ø 10 - 160	2 - 8	2 - 4	Ne	Ano	5 25	1 1	48005788 48008788 045242083091 045242082421
	230	1.4	18	-	2 - 8	Ø 10 - 160	2 - 8	2 - 4	Ne	Ano	5	1	48004788 045242081134
	300	1.4	18	-	2 - 8	Ø 10 - 180	2 - 8	2 - 4	Ne	Ano	5 25	1 1	48005789 48008789 045242083107 045242082438
	150	1.8	14	-	3 - 10	Ø 10 - 100	3 - 10	3 - 7	Ano	Ano	5 25	1 1	48005782 48008782 045242083060 045242082391
	150	1.8	14	-	3 - 10	Ø 10 - 100	3 - 10	3 - 7	Ano	Ano	5	1	48004782 045242081097
	230	1.8	14	-	3 - 10	Ø 10 - 160	3 - 10	3 - 7	Ano	Ano	5 25	1 1	48005787 48008787 045242083077 045242082414
	230	1.8	14	-	3 - 10	Ø 10 - 160	3 - 10	3 - 7	Ano	Ano	5	1	48004787 045242081127
	150	2.5	10	-	4 - 10	Ø 10 - 100	4 - 10	4 - 10	Ano	Ano	5 25	1 1	48005712 48008712 045242083039 045242082377
	150	2.5	10	-	4 - 10	Ø 10 - 100	4 - 10	4 - 10	Ano	Ano	5	1	48004712 045242081073
	230	2.5	10	-	4 - 10	Ø 10 - 160	4 - 10	4 - 10	Ano	Ano	5 25	1 1	48005713 48008713 045242083046 045242082384
	230	2.5	10	-	4 - 10	Ø 10 - 160	4 - 10	4 - 10	Ano	Ano	5	1	48004713 045242081080

Kov: Heavy Duty TORCH™ - demoliční plátky s tvrdokovem NOVÉ

Zuby z karbidu uhlíku zajišťují nejdelší životnost v silných kovových materiálech. Až 50x delší životnost ve srovnání s bimetalovými plátky.

Tloušťka plátku 1,27 mm umožňuje provádět přesné přímé řezy.

Výška plátku 25 mm pro lepší stabilitu a minimální vibrace.



*Compared to bi-metal

Délka pilového plátku (mm)	Rozteč zubů (mm)	Počet zubů / inch	Objednávací číslo	METAL	METAL	Cu/Ni/Ms/Zn	SPHARLESS-100% NIKROTA	RESCUE	Množství v balíku	Objednávací množství	Obj.č.	EAN kód	
150	3.6	7	-	5-13	Ø 10 - 100	5-13	Ø 10 - 100	5-13	Yes	Ano	1	48005201	045242521036
											5	48005501	045242520862
230	3.6	7	-	5-13	Ø 10 - 175	5-13	Ø 10 - 175	5-13	Yes	Ano	1	48005202	045242520787
											5	48005502	045242520879
300	3.6	7	-	5-13	Ø 10 - 250	5-13	Ø 10 - 250	5-13	Yes	Ano	1	48005203	045242520794
											5	48005503	045242520886





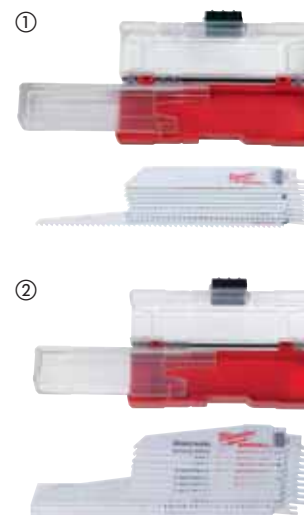





Sady SAWZALL®

Charakteristika produktu	Množství v balíku	Objednávací množství	Obj.č.	EAN kód
Sada pilových plátků Sawzall (9 ks) 2 x Pilový plátek AX na bourání - dřevo s hřebíky 150 mm x 5 Tpi (48005035), 1 x Pilový plátek na bourání - dřevo s hřebíky 230 mm x 5 Tpi (48005036), 3 x Pilový plátek na kov 3-10 mm 150 mm x 14 Tpi (48005182), 3x Pilový plátek na tenké plechy 0,5-3 mm 150 mm x 24 Tpi (48005186).	9	1	49221145	045242043521
Sada pilových plátků Sawzall (12 ks) 2 x Pilový plátek AX na bourání - dřevo s hřebíky 150 mm x 5Tpi (48005021), 2 x Pilový plátek AX na bourání - dřevo s hřebíky 230 mm x 5Tpi (48005026), 2 x Pilový plátek Wreckery na kov na přímé řezy 4-10 mm, 150 mm x 8Tpi (48005701), 2 x Pilový plátek Torch na kov 3-10 mm, 230 mm x 14 Tpi (48005787), 4 x Pilový plátek Torch na kov 2-8 mm, 150 mm x 18 Tpi (48005784).	12	1	49221129	045242180813







SAWZALL® plátky pro speciální materiály



Speciální aplikace: litina / abrasivní materiály / skleněné vlákno

Délka pilového plátku (mm)	Rozteč zubů (mm)	Počet zubů / inch	Objednávací číslo						Množství v balíku	Objednávací množství	Obj.č.	EAN kód
	230	Hrubá zrna	-	Ø 10 - 160	Ø 10 - 160	3 - 175	-	-	1	1	48001450	045242187416
	150	Hrubá zrna	-	Ø 10 - 100	Ø 10 - 100	3 - 100	-	-	3	1	48001420	045242081950
	230	Hrubá zrna	S1130R	Ø 10 - 160	Ø 10 - 160	3 - 175	-	-	3	1	48001430	045242082001
	305	8.5	3	S1241HM	-	-	6 - 150	10 - 250	-	1	48001080	045242079865
	450	17.0	1.5	-	-	-	6 - 150	10 - 350	10 - 350	1	48001460	045242235353

Speciální aplikace: izolační materiály / karton / pěna

Délka pilového plátku (mm)	Rozteč zubů (mm)	Počet zubů / inch	Objednávací číslo					Množství v balíku	Objednávací množství	Obj.č.	EAN kód	
	300	Vlněný nůž	Vlněný nůž	-	Ano	Ano	Ano	Ano	1	1	48001084	045242079902

Speciální aplikace: zmrzlé materiály

	300	4.2	6	S1211K					1	1	48001082	045242079889
	400	4.2	6	-					1	1	48001083	045242079896

Speciální aplikace: nůž pro rovné řezy



- Řezy proti podlaze - kryt podkladu zabezpečuje zuby proti kontaktu s podlahou během řezání v jedné rovině.
- Zvýšené tělo plátku - vede plátek tak v rovném řezu, např. při vysekávání dveří a oken v dřevěné konstrukci.
- FANG TIP™ - rychlé a snadné zápichové řezání.
- Vhodné pro řezání všech druhů dřeva a dřeva s hřebíky. Není vhodné pro cihly, zdivo a ocel.

Délka pilového plátku (mm)	Rozteč zubů (mm)	Počet zubů / inch	Objednávací číslo	Množství v balíku	Objednávací množství	Obj.č.	EAN kód
300	5	5	-	1	1	48001600	045242253272

Speciální aplikace: plátek na kladení kabelů

- Koncovka tvaru "lámané vlny" – rychlé ponorné řezy do materiálů < 0,6 mm. Další nástroje nejsou potřebné.
- Univerzální, kuželovitý korpus plátku umožňuje řezat zakulacené i hranaté tvary.
- Životnost - optimalizovaná geometrie zubů (30 Tpi) pro řezání materiálů o tloušťce 0,6 - 1,5 mm. Populární spirálová roura má tloušťku 0,8 mm.



Délka pilového plátku (mm)	Rozteč zubů (mm)	Počet zubů / inch	Množství v balíku	Objednací množství	Obj.č.	EAN kód
85	0,8	30	5	1	48001630	045242300174

Speciální aplikace: plátky na sádrokarton / omítkové obklady



- Přesná hloubka řezu- pouze 63 mm, chrání před náhodným přeříznutím trubek nebo kabelů.
- Oboustranné zuby - pila reže ve VŠECH směrech - vytváří méně prachu než při řezání ručními pilami - čisté řezy bez trhání sádrokartonu.
- Koncovka tvaru "lomené vlny" -snadné ponorné řezy.

Délka pilového plátku (mm)	Rozteč zubů (mm)	Počet zubů / inch			Množství v balíku	Objednací množství	Obj.č.	EAN kód
63	-	-	Ano	Ano	1	1	48001640	045242300181

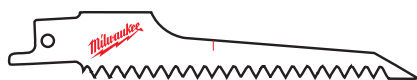

125	4.2	6	Ano	Ano	5	1	48005052	045242082735
-----	-----	---	-----	-----	---	---	----------	--------------

Systemové příslušenství - SAWZALL®

Charakteristika produktu	Vhodný k Sawzall	Množství v balíku	Objednací množství	Obj.č.	EAN kód
Adaptační sada: k přizpůsobení plátků se zakončením FIXTEC na uchycení pro plátky široké 20 mm.					
Adaptační sada: k přizpůsobení plátků se zakončením FIXTEC na uchycení pro plátky široké 20 mm.	SSE 1000 QX,SSPE 1000 QX,SSH 800 QX Hatchet, PSH 18v hatchet,V18 SX,SSPE 1300 QX, M18 FUEL™ SAWZALL,USE 980 X,V28 SX,SSPE 1500 X	1	1	42680685	
Šroub.		1	1	06832976	
Klíč imbus 5/32".		1	1	49960070	045242221554
Adaptační sada: k přizpůsobení plátků se zakončením FIXTEC na uchycení pro plátky s univerzálním uchycením 1/2".					
Adaptační sada: k přizpůsobení plátků se zakončením FIXTEC na uchycení pro plátky široké 20 mm.	SSE 1000 QX,SSPE 1000 QX,SSH 800 QX Hatchet, PSH 18v hatchet,V18 SX,SSPE 1300 QX,M18 FUEL™ SAWZALL,USE 980 X,V28 SX,SSPE 1500 X	1	1	49225016	045242182060
Šroub.		1	1	06832976	
Klíč imbus 5/32".		1	1	49960070	045242221554
Adaptační sada: k přizpůsobení standardních klíčových plátků 1/2" na uchycení pro klíčové plátky s 20mm.					
Adaptační sada: k přizpůsobení plátků se zakončením FIXTEC na uchycení pro plátky široké 20 mm.	SSE 1000 AVS, SSE 1000 SQ, SSPE 1300 SQ	1	1	42680647*	
Šroub.		1	1	06832960*	
Klíč imbus 5/32".		1	1	49960080*	045242221608
Přepravní kufr pro šavlové pily / SAWZALLS®.	SSE 1000 AVS, SSE 1000 SQ, SSE 1000 QX, SSPE 1000 QX, SSD 1100 X, SSPE 1300 QX, SSPE 1300 SQ, M18 FUEL™ SAWZALL, SSDE 1500 X, V18 SX, V28 SX	1	1	48556510	045242148424
	V18 SX, V28 SX	1	1	201602001	4002395836383
Přepravní kufrů jsou vybaveny sponami a pěnovou vložkou. Rozměr 1 (dél. x šíř. x výš.) 475 x 358 x 132 mm.	PSH 18v hatchet	1	1	4932378986	4002395349401

* do vyprodání zásob

Pilové plátky HACKZALL[™]

- Speciálně zkonstruované pilové plátky pro použití výhradně s 12 V HACKZALL[™].
- Bimetalová konstrukce zubů pro zvýšenou životnost.
- Optimalizovaný tvar zubů pro dynamické a rychlejší řezání.
- Tenčí tělo plátku zrychluje řezání a zvyšuje počet řezů na jedno nabití o 35%.

Délka pilového plátku (mm)	Rozteč zubů (mm)	Počet zubů / inch							Množství v balíku	Objednací množství	Obj.č.	EAN kód	
	100	4.2	6	-	-	-	-	6 - 40	Ø 10 - 40	5	1	49005460	045242160273
	150	1.8	14	3 - 6	Ø 10 - 32	3 - 6	3 - 6	-	Ø 10 - 50	5	1	49005614	045242160334
	100	1.4	18	1.5 - 4	Ø 10 - 32	1.5 - 4	-	-	-	5	1	49005418	045242160341
	100	1	25	0.5 - 3	Ø 8 - 32	0.5 - 3	-	-	-	5	1	49005424	045242160358
	75	-	-	-	-	-	-	-	-	1	1	49005456	045242219476
75 mm škrabka: pro odstranění silného silikónového lepidla, těsnění, barvy a rzi.													
	125	-	-	-	-	-	-	-	-	1	1	49005455	045242293421
125 mm široká škrabka: pro odstranění lepidla, silikonu, těsnění, folie, rzi, barvy a tapety.													
	60	-	-	-	-	-	-	-	-	1	1	49005450	045242221066
Odstraňovač spárovací hmoty: pro odstraňování poškozené nebo lisované malty mezi dlaždicemi.													
									10	1	49220220	045242160365	
SADA 10 KS PILOVÝCH PLÁTKŮ 2 x 49005460, 3 x 49005614, 3 x 49005424, 2 x 49005418.													

Plátky do přímočaré pily

Kvalita použitých materiálů

HCS

- High Carbon Steel, tj. ocel s vysokým obsahem uhlíku. Tyto plátky se užívají k řezání všech druhů dřeva a plastů.

HSS

- High Speed Steel, tj. rychlořezná ocel. Tyto plátky jsou vhodné pro řezání železa a hliníkových slitin.

Karbidový písek

- Tyto plátky mají místo ostří písek z karbidu wolframu. Jsou vhodné pro řezání abrasivních materiálů.

TC

- Plátky se zuby z karbidu wolframu jsou ideální k řezání materiálů se skelnými vlákny. Plátky s páskem z karbidu wolframu jsou vhodné k řezání extrémně tvrdých materiálů včetně nerez.

Bimetal

- Tyto plátky jsou tvořeny zuby z rychlořezné oceli, které jsou navařeny na flexibilní tělo plátku z legované oceli. Tyto plátky jsou vhodné pro většinu aplikací – řezání dřeva i kovů.

Bimetalové plátky mají tyto přednosti:

- Jsou ohebné, odolné proti zlomení
- Dlouhá životnost. Při řezání kovu je životnost dvojnásobná, při řezání dřeva je životnost.
- 5-ti násobná oproti plátkům HCS a HSS.
- Velká tepelná odolnost a odolnost proti opotřebení způsobuje, že zuby vydrží dlouho ostré.
- Rychlejší řezání.

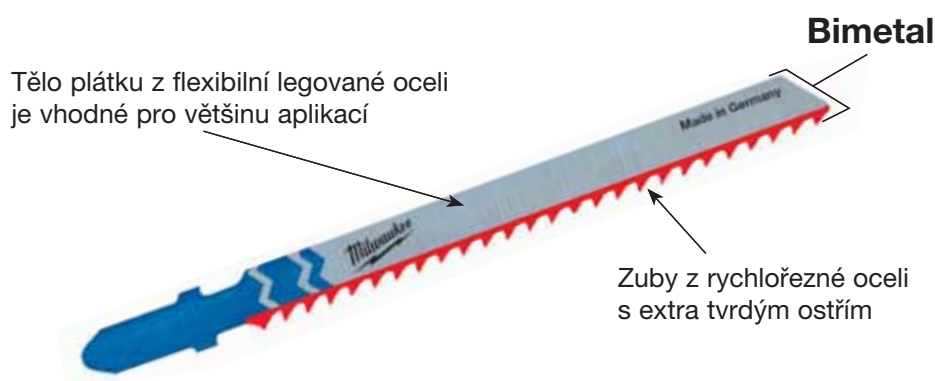

Barevné kódování

Barva dřívku signalizuje použití



= Všechny typy dřeva, lamino, dřevitá lepenka, překližka, laťovka a plasty. Tělo plátku je stříbrné.



= Pro všechny železně i neželezné kovy, ocel, hliník, mosaz, měď, nerez, olovo, cín a sendvičový materiál. Tělo plátku je stříbrné.



= Pro řezání výrobků z kartonu, gumy, skelných vláken, pěny a abrasivních materiálů. Tělo plátku je černé.



= Tyto plátky mají bílé tělo a dřív je podle použití, žlutý pro dřevo, modrý pro kovy.

Upnutí

T-upnutí plátek

- Vhodné pro většinu velkých výrobců.
AEG, Bosch, DeWalt, Festool, Hitachi, Hilti, Mafell, Makita, Metabo, Milwaukee®, Ryobi.



Speciální upnutí

- Nabízíme i používaná jiná upnutí jako je Black + Decker nebo Fein.

U-stopkou: pro Black & Decker, Kress, Ryobi, Skil



Balení



- Plátky se dodávají v baleních po 2, 5 a 25 kusech.
Balení po 25 kusech usnadňuje prodej.
- Barevné značení plátek koresponduje s piktogramy na obalech.
To zajistí, že se budou používat.
Správné plátky na daný materiál.

Technické tipy

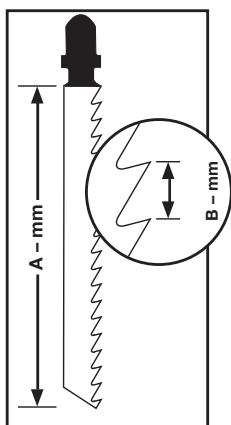

- Doporučujeme používat chladicí kapalinu, prodlužuje životnost plátku při řezání kovu a plastů.
- Při řezání velmi tenkých materiálů je upevněte mezi silnější desky, řez bude čistý. Délka plátku určuje prořez (A – mm). Rozteč zubů se měří od špičky jednoho zubu ke špičce sousedního (B – mm). Výběr správné rozteče zubů závisí na tloušťce řezaného materiálu. Zlaté pravidlo je, že minimálně tři zuby musí být v záběru současně. To je optimum. Takže se doporučuje pro řezání kovu silnějšího než 4mm rozteč zubů 2 mm a více. Pro řezání kovu o tloušťce 1,5–3,5 mm rozteč 1,2 až 1,4. Pro řezání kovu tenčího než 1,5 mm rozteč 0,7 až 1,2 mm. Základní pravidlo pro řezání dřeva – čím zvolíme rozteč zubů větší tím rychleji budeme řezat, tím hrubší bude řez.

Materiál	Chlazení
	Chladicí olej
	Terpentýn
	Voda

Pilové plátky na dřevo a plasty



Klasické plátky

Klasické plátky zaručují dobrý a stálý výkon.

Délka pilového plátku (mm)	Rozteč zubů (mm)	Objednávací číslo										Množství v balíku	Objednávací množství	Obj.č.	EAN kód	
50	2	T 119 B	< 20	-	< 20	Ano	-	Ne	Ne	Ne	Ne	5	1	4932274353	4002395301553	
75	3	T 111 C	5 - 50	-	< 40	-	Ano	Ne	Ne	Ne	Ne	5	1	4932254071	4002395301539	

Plátky do přímočaré pily.

Veškeré naše plátky pro přímočaré pily se vyznačují tenkým tělem pro zlepšení manévrovacích schopností.

Plátky přímočaré pily 4932265312 a 4932430143 mají zuby s oboustranným řezem.

Zuby v zadní části plátku umožňují snadné tvarové vyřezávání zaoblených tvarů a ostrých zakřivení.

Pro dosažení lepších výsledků při řezání zakřivených oblouků vypněte předkyv.

50	1.35	T 101 A0	< 20	< 20	< 15	Ano	Ne	Ano	Ne	Ne	Ne	5	1	4932373392	4002395348879	
50	2	T 119 B0	< 20	-	< 20	Ano	Ne	Ano	Ne	Ne	Ne	5	1	4932274650	4002395301485	
75	2.5	Curve	< 30	< 20	< 20	Ano	Ne	Ano	Ne	Ano	Ano	5	1	4932430143	4002395378043	
75	4 / 1.2	Special	< 30	-	< 30	Ne	Ano	Ano	Ne	Ne	Ne	5	1	4932265312	4002395301478	
75	4	T 244 D	< 50	-	-	Ne	Ano	Ano	Ne	Ano	Ano	5	1	4932346078	4002395312375	
												25	1	4932373492	4002395349920	

Rychlořezné plátky

Agresivní a ostrá geometrie zubů zaručuje velmi rychlé řezání dřeva.

75	4	T 144 D	< 50	-	-	Ne	Ano	Ne	Ne	Ano	Ano	5	1	4932213116	4002395301492	
												25	1	4932373487	4002395349272	
												100	1	4932430461	4002395381227	
Bi-Metal	75	4	T 144 DF	< 50	-	-	Ne	Ano	Ne	Ne	Ano	5	1	4932373391	4002395348862	
105	4	T 344 D	< 80	-	-	Ne	Ano	Ne	Ne	Ano	Ano	5	1	4932311633	4002395301508	
155	4	T 744 D	5-125	-	-	Ne	Ano	Ne	Ne	Ano	Ano	5	1	4932354745	4002395324095	

Plátky pro rychlé a hladké řezy.

Tříkrát broušené zuby pro rychlé a velmi čisté řezy bez třísek. Zářezný zub pro rychlé zařezávání během řezání.

Délka pilového plátku (mm)	Rozteč zubů (mm)	Objednávací číslo									Množství v balíku	Objednávací množství	Obj.č.	EAN kód
4301 41	2.5	T 234 X	3 - 60	3 - 60	Ano	< 45	Ne	Ne	Ano	Ne	5	1	4932430141	4002395378029

3 cut

Plátky pro hladké řezy bez třísek.

Tyto dva plátky mají šikmě broušené boční zuby, které zaručují velmi čistý řez.

2540 61	75	2.5	T 101 B	< 30	< 60	Ne	< 30	Ano	Ne	Ne	Ne	5	1	4932254061	4002395301522
											25	1	4932373489	4002395349296	
3733 90	75	2.5	T 101 BF	< 30	< 60	Ne	< 30	Ano	Ne	Ne	Ne	5	1	4932373390	4002395348855
2743 51	75	4	T 101 D	< 50	< 60	Ne	< 45	Ano	Ne	Ne	Ne	5	1	4932274351	4002395301515
											25	1	4932373490	4002395349906	
3993 06	105	3	T 301 CD	< 80	< 60	Ne	-	Ano	Ne	Ne	Ne	5	1	4932399306	4002395359202
3460 71	105	4	T 301 DL	< 80	< 80	Ne	< 50	Ano	Ne	Ne	Ne	5	1	4932346071	4002395312399

Bi-Metal

Plátky pro přesné rovné řezy: pracovní desky v kuchyni

Předností těchto plátků je jejich tloušťka, která zaručuje jejich tuhost a z toho plynoucí kolmost řezu. Proto jsou ideální na aplikace, ve kterých je vyžadován dokonalý pravý úhel – např. řezání pracovních desek v kuchyni.

3730 80	75	4	T 101 DP	< 60	< 60	Ne	< 45	Ano	Ne	Ne	Ano	5	1	4932373080	4002395346073
3733 88	105	4	T 101 DP sp.	< 80	< 80	Ne	< 50	Ano	Ne	Ne	Ano	5	1	4932373388	4002395348831

Speciální aplikace: pracovní desky v kuchyni a laminované třískové desky

Tyto plátky mají zuby směřované opačně, to znamená, že řezou při pohybu plátku dolů. Proto jsou ideální pro hladké řezy bez třísek v laminovaných deskách a zejména pro řezání kuchyňských pracovních desek přímo na místě.

Pro dosažení lepších výsledků vypněte předkyv.

3460 79	75	2.5	T 101 BR	< 30	< 60	Ne	< 60	Ano	Ne	Ne	Ne	5	1	4932346079	4002395312382
3480 72	105	2.5	T101BR sp.	< 50	< 80	Ne	< 80	Ano	Ne	Ne	Ne	5	1	4932348072	4002395313860

Speciální aplikace: parkety a laminátové podlahy

Plátek 4932373392 je ideální pro tvarové vyřezávání nepravidelných tvarů. Pro rovné řezy lze použít plátek 4932373083.

3733 92	50	1.35	T 101 A0	< 20	Ne	< 20	< 15	Ano	Ne	Ano	Ne	5	1	4932373392	4002395348879
3730 83	60	1.9	Special	3 - 20	Ano	Ano	-	Ano	Ne	Ne	Ne	5	1	4932373083	4002395346080

Pilové plátky na kov



Klasické plátky

Díky rozteči zubů 0,7 mm je plátek 4939274652 vhodný zejména pro řezání velmi tenkých listů materiálu.

Pro profesionály, kteří vyžadují zejména dlouhou životnost doporučujeme používat bimetalové plátky v kombinaci s vhodným chladicím prostředkem. Životnost bimetalových plátků je dvakrát vyšší než u jiných druhů.

Délka pilového plátku (mm)	Rozteč zubů (mm)	Objednávací číslo	METAL	Cu/Ni/Ms/Zn	SPAINLESS-INOX	ALU	P.W.C.	PERSPEX	Množství v balíku	Objednávací množství	Obj.č.	EAN kód
2746 52	0.7	T 118 G	0.5 - 2	0.5 - 2	-	-	-	-	5	1	4932274652	4002395301621
2540 63	1.2	T 118 A	1.5 - 4	1.5 - 4	-	-	-	-	5 25	1 1	4932254063 4932373486	4002395301614 4002395349265
340011	1.2	T 118 AF	1.5 - 4	1.5 - 4	-	1.2 - 2	-	-	5	1	4932340011	4002395304684
3458 26	1.2	T 118 A sp.	1.5 - 4	1.5 - 4	-	-	-	-	5	1	4932345826	4002395313464
3993 07	1	T 318 A	1 - 4	1 - 4	< 85	-	-	-	5	1	4932399307	4002395359219
2540 64	2	T 118 B	3 - 6	3 - 6	-	-	3 - 10	-	5	1	4932254064	4002395301591
3400 12	2	T 118 BF	3 - 6	3 - 6	-	2 - 3	3 - 10	2 - 30	5	1	4932340012	4002395304691
2746 51	2.5	T 101 A sp.	-	2 - 10	< 45	-	3 - 10	2 - 20	5	1	4932274651	4002395301577

Univerzální plátky

Tyto plátky jsou vhodné pro řezání široké řady materiálů od měkké oceli, hliníku, dřeva s hřebíky, plastů až po vrstvené hmoty. Plátek 4932373086 se díky své délce (155 mm) osvědčí při řezání tenkých vlnitých vrstvených materiálů.

Bi-Metal TWIN CUT	4301 42	2.5 / 1.8 T 123 XF	2.5 - 10	3 - 10	< 50	-	4 - 10	-	5	1	4932430142	4002395378036
Bi-Metal	2746 54	T 318 AF	1.5 - 4	1.5 - 4	< 85	-	-	-	5	1	4932274654	4002395301607
Bi-Metal	2746 53	T 318 BF	3 - 6	3 - 6	< 85	-	3 - 10	4 - 30	5	1	4932274653	4002395301584
Bi-Metal	3730 86	T 718 AF	1 - 4	1 - 4	< 125	-	-	-	5	1	4932373086	4002395346097

Plátky do přímočaré pily

Díky užšímu tělu plátku lze řezat v ostrých zakřiveních do celé řady kovů.

3460 82	1.2	T 218 A	1.5 - 4	1.5 - 4	-	-	-	-	Ano	5	1	4932346082	4002395312368	
3460 81	3	T 227 D	3.5 - 6	3.5 - 6	-	-	4 - 15	4 - 30	-	Ano	5	1	4932346081	4002395312351

Speciální aplikace: hliník

Většina tradičních plátek je vhodná rovněž pro řezání hliníku, ale tyto dva plátky dosahují lepších výsledků díky velké rozteči zubů a širokým drážkám, které zajišťují efektivnější odstraňování materiálu a výrazně tak zlepšují řezání hliníku.

Pro řezání zaoblených nebo nepravidelných tvarů v hliníku doporučujeme plátek 4932346081.

Délka pilového plátku (mm)	Rozteč zubů (mm)	Objednací číslo	METAL	Cu/Ni/Ms/Zn		STAINLESS-STEEL NROSTA	ALU	P.V.C.	Množství v balíku	Objednací množství	Obj.č.	EAN kód
75	3	T 127 D	3.5 - 6	3.5 - 6	-	-	4 - 15	4 - 30	5	1	4932274315	4002395301560

Speciální aplikace: nerezová ocel

Zuby těchto plátek jsou tvořeny karbidovým páskem s hroty. Má dlouhou životnost a je vhodný pro řezání oceli s obsahem slitin, jako je např. nerezová ocel.

Pro zlepšení kvality řezu vypněte předkyv a používejte olej k mazání i chlazení.

3733 93	50	1.1	T 118 AHM	1.5 - 3	1.5 - 3	-	1.5 - 3	-	-	2	1	4932373393	4002395348886
3733 94	50	1.4	T 118 EHM	2 - 5	2 - 5	-	2 - 5	-	-	2	1	4932373394	4002395348893

Pilové plátky pro přímočaré pily na speciální materiály

Speciální aplikace: skleněné vlákno / vyztužené plasty / akrylátové sklo

Plátek 4932373387 je opatřen zuby ze slinutého karbidu pro řezání do tvrdých materiálů a delší životnost.

Délka pilového plátku (mm)	Rozteč zubů (mm)	Objednací číslo	Cu/Ni/Ms/Zn		P.V.C.	PERSPEX					Množství v balíku	Objednací množství	Obj.č.	EAN kód		
75	2.5	T 101 A sp.	2 - 10	-	Ne	Ne	-	2 - 20	-	Ne	-	Ne	5	1	4932274651	4002395301577
75	4.2	T 141 HM	-	-	Ne	Ne	5 - 20	-	5 - 20	Ne	-	Ano	1	1	4932399308	4002395359226
105	4.2	T 341 HM	-	< 60	Ne	Ne	5 - 20	-	5 - 20	Ne	-	Ne	1	1	4932373387	4002395348824

Speciální aplikace: abrazivní materiály a litina.

2132 31	54	Zrnitost 30	T 130 Hrubá zrna	-	-	Ano	Ano	< 15	-	-	Ano	5 - 15	Ne	1	1	4932213231	4002395301645
2122 32	54	Zrnitost 50	T 150 Jemné	-	-	Ano	Ano	< 10	-	-	Ano	5 - 15	Ne	1	1	4932213232	4002395301652

Speciální aplikace: izolační materiál

Délka pilového plátku (mm)	Rozteč zubů (mm)	Objednávací číslo	Množství v balíku	Objednávací množství	Obj.č.	EAN kód							
301 44													
Průměr kotouče (mm)	Průměr hrníče (mm)	Počet zubů	Šířka řezu (měřeno)	Pině dřevo	Dřevotřísková	MDF desky a dřevovláknité desky	Laminovaná dřevotřísková	Latovka	Překládka a OSB desky	Plasty	Sadrové desky, škvárbetonové trámnice, lepená překližka	Profily z neželezných kovů	Čistý / jemný řez
						95378050							

Sady plátek do přímočaré pily - se stopkou "T"

Charakteristika produktu	Množství v balíku	Objednávací množství	Obj.č.	EAN kód
Sada 5 ks v balení. Pro použití do dřeva i kovu.	5	1	4932345825	4002395314850
Plátky do přímočaré pily 4932213116, 4932254061, 4932254063, 4932254064, 4932254071. Pro použití do dřeva i kovu.				



Systemové příslušenství - přímočaré pily



Charakteristika produktu	Množství v balíku	Objednávací množství	Obj.č.	EAN kód
HD18 JS/JSB BST 18 X Li JS 120 X JSPE 135 TX STEP 1200 BX/X JSPE 90 X FSPE 11 X BSPE 110 QX STEP 800 X ST 800 XE V28 JSB				
STEP 70 STEP 75 ST 700 E STEP 90 X STEP 100 X FSPE 100 XL BSPE 100 XL				

① Kluzná patka Pro materiály s choulostivým povrchem	•	1	1	4932430356	4002395380176
	•	1	1	4932430834	4002395384969

①



Plátky pro přímočaré pily s "U" stopkou

Délka pilového plátku (mm)	Rozteč zubů (mm)	Objednávací číslo	Množství v balíku	Objednávací množství	Obj.č.	EAN kód						
												
75	4	A 2202	5 - 60	< 60	-	Ne	Ano	Ano	5	1	4932354508	4002395321070
												
75	2.5	A5035/A5041	< 30	< 60	< 30	Ano	Ne	Ne	5	1	4932354506	4002395321056

Příslušenství pro multifunkční nářadí

Univerzální čepel činí Milwaukee® čepele kompatibilními s nejpoužívanějším oscilačním nářadím.

Charakteristika produktu	Počet zubů / inch	Šířka (mm)	Délka (mm)	Množství v balíku	Objednací množství	Obj.č.	EAN kód
① 19 mm Nůž pro ponorné řezání. Ponorné / hloubkové / řezání do dřeva a PVC.	16	19	42	1	1	48900015	045242349005
				10	1	48904015	045242475148
② 32 mm nůž pro ponorné řezání. Ponorné / hloubkové / řezání do dřeva a PVC.	16	32	42	1	1	48900030	045242349036
				10	1	48904030	045242468539
③ 32 mm Rychlořezný nůž s japonským ozubením. Pro rychlé, čisté řezání měkkého i tvrdého dřeva.	14	32	42	1	1	48900055	045242355228
				10	1	48904055	045242475155
④ 64 mm Dvoukovový široký nůž. Pro řezání kovových plechů, dřeva s hřebíky, plastu a minerální vaty.	18	64	42	1	1	48900050	045242353514
				10	1	48904050	045242468553
⑤ 80 mm řezací nůž. Pro přesné řezání dřeva a plastu.	18	80	20	1	1	48900045	045242349067
⑥ 80 mm Titanový nůž. Titanový povrch pro tu nejlepší odolnost proti opotřebení a dvojnásobnou životnost. Pro přesné řezání plechu, dřeva s hřebíky, plastu a minerální vaty.	18	80	20	1	1	48900035	045242349043
⑦ Nůž na odstranění spárovací hmoty. K odstranění poškozené malty na obkladech nebo dlažbě. Také vhodný na vyřezávání drážek v sádkartonech.	Karbidový hrot	64		1	1	48900100	045242349074
⑧ Nůž na řezání karbidového šterku. Pro vyřezávání drážek a slotů v sádře, příchkách a spárovací hmotě.	Karbidový hrot	30	20	1	1	48900110	045242349081
Víceúčelový nůž 9 ks set							
⑨ 2x 19 mm zapichovací řez. Čepel, 2x 32 mm zapichovací řez nůž, 1x 32 mm rychlořezná čepel s jap.zuby, 2x 64 mm Bi-Metal široký nůž, 1x 80 mm segmentová čepel, 1x čepel pro odstranění malty				9	1	48901009	045242474721
⑩ Smirkovací polštářek		93	93	1	1	48902000	045242349098
	Zmitost						
	60	93	93	8	1	48902060	045242349166
⑪ Smirkový papír. Hook & Loop. 8 dílné balení.	80	93	93	8	1	48902080	045242349173
	120	93	93	8	1	48902120	045242349135
	240	93	93	8	1	48902240	045242366064



Pilové kotouče na dřevo

Pilové kotouče, kotouče pro aku nástroje

Průměr kotouče (mm)	Průměr hřídele (mm)	Počet zubů	Šířka řezu (něž) (mm)	Piné dřevo	Dřevotříška	MDF desky a dřevovláknité desky	Laminovaná dřevotříška	Latovka	Překládka a OSB deska	Plasty	Sadrové desky, škvárbetonové trámnice, lepená překližka	Profily z neželezných kovů	Čistý / jemný řez	Množství v balíku	Objednací množství	Obj.č.	EAN kód	Ø mm		
																		A	B	
160	20	12	2.4	✓	✓	✓		✓	✓		✓			1	1	4932327743	4002395312962			
		48	2.6	✓	✓	✓	✓	✓	✓		✓			1	1	4932248233	4002395307340			
		42	2.8	✓	✓		✓	✓	✓	✓	✓	✓	✓	✓	1	1	4932346511	4002395318933		
165	30	24	1.8	✓	✓	✓	✓	✓	✓	✓	✓			1	1	4932399909	4002395365647			
		36	2.6	✓	✓	✓	✓	✓	✓	✓	✓		✓	✓	1	1	4932352133	4002395367863		
184	30	24	1.8	✓	✓	✓	✓	✓	✓	✓	✓			1	1	4932352327	4002395369867			
		48	1.8	✓	✓	✓	✓	✓	✓	✓	✓		✓	✓	1	1	4932352328	4002395369874		
		54	2.0	✓	✓	✓	✓	✓	✓	✓	✓	✓	✓	✓	1	1	4932352329	4002395369881		
190	30	16	2.4	✓	✓	✓					✓			1	1	4932256387	4002395300709			
		24	2.4	✓	✓	✓	✓	✓	✓	✓	✓			1	1	4932327969	4002395319060			
		48	2.8	✓	✓	✓	✓	✓	✓	✓	✓		✓	✓	1	1	4932256388	4002395300747		
		54	2.8	✓	✓		✓	✓	✓	✓	✓	✓	✓	✓	1	1	4932346512	4002395318940		
210	30	16	2.4	✓	✓	✓					✓			1	1	4932259182	4002395300716			
		48	2.8	✓	✓	✓	✓	✓	✓	✓	✓		✓	✓	1	1	4932259136	4002395300754		
		54	2.8	✓	✓		✓	✓	✓	✓	✓	✓	✓	✓	1	1	4932346513	4002395318957		
230	30	48	3.0	✓	✓	✓	✓	✓	✓	✓			1	1	4932303099	4002395305285				
235	30	24	2.6	✓	✓	✓			✓		✓			1	1	4932451725	4002395279326			
		40	2.6	✓	✓	✓	✓	✓	✓	✓	✓		✓	✓	1	1	4932451726	4002395279333		
		60	2.6	✓	✓	✓	✓	✓	✓	✓	✓		✓	✓	1	1	4932451727	4002395279340		

Pilové kotouče pro akumulátorové stroje

140	20	18	1.3	✓	✓	✓	✓	✓	✓					1	1	4932430719	4002395383801		
165	20	24	2.6	✓	✓	✓	✓	✓	✓	✓	✓			1	1	4932352131	4002395367849		
165	20	52	2.8	✓	✓	✓	✓	✓	✓	✓	✓		✓	1	1	4932352132	4002395367856		
165	15.87	24	1.6	✓	✓	✓	✓	✓	✓					1	1	4932352313	4002395369720		
165	15.87	40	1.6	✓	✓	✓	✓	✓	✓				✓	1	1	4932352314	4002395369737		
190	30	24	2.0	✓	✓	✓	✓	✓	✓					1	1	4932430430	4002395380916		

Pilové kotouče, kotouče pro pokosové pily

190	30	40	2.8	✓	✓	✓	✓	✓	✓				✓	1	1	4932459544	4058546027162			
		24	2.8	✓	✓	✓	✓	✓	✓					✓	1	1	4932352135	4002395367887		
210	30	48	2.8	✓	✓	✓	✓	✓	✓				✓	1	1	4932352136	4002395367894			
		54	2.8							✓		✓	✓	✓	1	1	4932352137	4002395367900		
216	30	24	2.8	✓	✓	✓	✓	✓	✓					1	1	4932352839	4002395374977			
		48	2.4	✓	✓	✓	✓	✓	✓				✓	1	1	4932430720	4002395383818			
		48	2.8	✓	✓	✓	✓	✓	✓	✓				✓	1	1	4932352840	4002395374984		
		80	2.8								✓		✓	✓	1	1	4932352841	4002395374991		
250	30	24	3.2	✓	✓	✓	✓	✓	✓					1	1	4932352138	4002395367917			
		48	3.2	✓	✓	✓	✓	✓	✓					1	1	4932352139	4002395367924			
		80	3.2	✓	✓	✓	✓	✓	✓	✓				✓	1	1	4932361504	4002395337088		
		80	3.4								✓		✓	✓	1	1	4932352140	4002395367931		
254	30	60	2.4	✓	✓	✓	✓	✓	✓				✓	1	1	4932451728	4002395279357			
		60	3.2	✓	✓	✓	✓	✓	✓					1	1	4932352141	4002395367948			
305	30	100	3.2	✓	✓	✓	✓	✓	✓				✓	1	1	4932352142	4002395367955			
		96	3.2								✓		✓	✓	1	1	4932352143	4002395367962		

Pilové kotouče, kotouče na kov

1. Speciálně vypracovaná geometrie zubů pro optimální výkon.
2. Nejvýhodnější poměr uhlíku a cementování zubů pro vynikající životnost.
3. Plně tvrzené a předpjaté tělo kotouče pro přesný řez.
4. Hluboké drážky poskytují rychlé a účinné odstraňování třísek.
5. Laserem vyřezané drážky s pryskyřicovou výplní snižují hlučnost řezání a tlumí vibrace.

- Čisté řezy. Okraje bez třísek snižují spotřebu materiálu.
- Studené řezy. Řezaný materiál lze vzít do rukou okamžitě po uříznutí.
- Rychlejší řezání. Rychlejší než všechny jiné tradiční metody řezání.
- Ořezané náklady. Jeden řez je levnější než brusný kotouč.
- Snižená hlučnost.
- Snižené vibrace.
- Naprosto bezpečné: bez jisker, bez chladících prostředků, materiál lze brát do rukou.

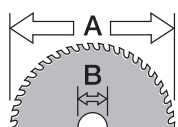

Ø mm	Průměr kotouče (mm)	Průměr hřídele (mm)	Počet zubů	Šířka řezu (nůž) (mm)	Tloušťka materiálu (mm)	Měkký ocel	Ocelová deska až do 2,5 mm	Vlnitá ocelové desky až do 2,5 mm	Ocelové potrubí	Ocelové trubky	Úhel železa	Ocelové kanály	Nerezové desky	Litina	Měď	Hliník	Železobeton	Sendvičové materiály (ocel, pěna, desky)	Množství v balíku	Objednací množství	Obj.č.	EAN kód
135	20	20	30	1.6	1-2.5	✓	✓	✓	✓	✓	✓	✓	✖	✖	✖	✖	✖	✓	1	1	48404070	045242233786
			50	1.6	1-2.5	✖	✖	✖	✖	✖	✖	✖	✖	✖	✓	✓	✖	✖	1	1	48404075	045242233793
150	20	34	1.6	1-2.5	✓	✓	✓	✓	✓	✓	✓	✓	✖	✖	✖	✖	✓	1	1	48404080	045242510283	
165	15.87	48	1.6	1-2.5	✓	✓	✓	✓	✓	✓	✓	✓	✖	✖	✖	✖	✓	1	1	48404015	045242134298	
174	20	36	1.65	>2.5	✓	✖	✖	✓	✓	✓	✓	✓	✖	✖	✖	✖	✖	✖	1	1	48404016	045242134120
		50	1.65	1-2.5	✓	✓	✓	✓	✓	✓	✓	✓	✖	✖	✖	✖	✓	1	1	48404017	045242151738	
203	15.87	42	1.8	>2.5	✓	✖	✖	✓	✓	✓	✓	✓	✖	✖	✖	✖	✖	✖	1	1	48404515	045242134465
		50	1.8	1-2.5	✓	✓	✓	✓	✓	✓	✓	✓	✓	✖	✖	✖	✖	✓	1	1	48404520	045242134472

- ✓ Nejvhodnější. Doporučeno pro tento materiál.
- ✖ Nevhodný. Nedoporučuje se použití v tomto materiálu.
- ◆ Vhodný. Doporučeno občasné použití v tomto materiálu. Velmi dobré rezné charakteristiky, ale zkracuje se životnost kotouče.

Optimalizace životnosti kotouče

1. Upnout řezaný kus, sníží se vibrace.
2. Životnost kotouče závisí na tloušťce řezaného materiálu. Tenký materiál- špičky zubů se rychleji tupí.
3. Nejdříve nechte roztočit kotouč na plné otáčky a až potom začněte řezat.
4. Netlačte na pilu. Začněte zlehka, pomalu přitlačte, kotouč nesmí jiskřit!
5. Optimální rychlost a přítlak se poznají podle toho, že nevznikají jiskry.
6. Vedte pilu rovně. Ocitnete-li se mimo požadovanou linii řezu a vrátíte se zpět, může dojít k ulomení zubu. Používejte vodící doraz.
7. Netlačte z boku na kotouč. Může se ulomit zub.
8. Pravidelně nechte chvilku běžet pilu naprázdno aby se ochladila. Zvláště řezáte-li dlouhé či silné kusy.

Pilové kotouče pro stolní pily

NOVÉ

Ø (mm)	Počet zubů	Šířka řezu (nůž) (mm)	Plně dřevo	Dřevotřískica	MDF desky a dřevovláknité desky	Laminovaná dřevotřískica	Laťovka	Překlíčka a OSB deska	Plasty	Sadrové desky, skvěrobetonové tvárnice, lepená překližka	Profilů z neželezných kovů	Čistý / jemný řez	Množství v balíku	Objednací množství	Obj.č.	EAN kód
210	30	24	2.6	✓	✓	✓	✓	✓	✓	✓	✓	✓	1	1	4932464174	4058546221195

Systemové příslušenství - okružné pily

Charakteristika produktu	Vhodný k okružním pilám	Množství v balíku	Objednávací množství	Obj.č.	EAN kód
① Systém čisté linie Clean Line.	SCS 65 Q,CS 55	3	1	4932346123*	4002395313266
Textilní filtrační sáček.					
② Potřebný držák sáčku 4932346123.	SCS 65 Q,CS 55	1	1	4932346182*	4002395313273
Připojení odsávače prachu.	PCS 55	1	1	4932369282	4002395338412
	CS 75,HKS 75,HK 75 A	1	1	4932259301*	4002395304158
Prodlužovací hadice Ø 35 mm / délka 4 m. Vyžaduje adaptér (362778).	CS 55,CS 75,HKS 75, HK 75 A,HKS 85	1	1	4932330552	4002395312719
Hadice odsávání prachu Ø 26 mm, 4 m. Připojená k vnějšímu systému odsávání prachu.	PCS 55,HK 46 N	1	1	4932278824	4002395308286
Klíč pro výměnu pilového plátu.	CS 55,HK 46 N,SCS 65 Q, CS 75,PCS 55,HKS 75, HK 75 A,HKS 85,PMS 18	1	1	4932371469	4002395342181
	CS 75,CS 55,HKS 75,HK 75 A	1	1	4932276288	4002395308217
Vodící blok / kryt.	PMS 18	1	1	49221001	045242180417
	SCS 65 Q	1	1	49224146	045242181896
Plastový přepravní kufr.	SCS 65 Q	1	1	201672001	4002395840519
⑤ Systém odsávání prachu pro šikmou pilu MS216.		1	1	4932430005	4002395376667
Vodící lišta GRU 1400.					
⑥ 1400 mm dlouhá. Dodávána s přenosnou taškou.	CS85CBE	1	1	4932451265	4002395170197
Přípojka		1	1	4932352559	4002395372171
Pro připevnění vodící lišty k pracovnímu materiálu.		1	1	4932451266	4002395170807
Montážní sada gumové pásky s okrajem.		1	1	4931433774	4002395887620



Nože pro hoblíky

Charakteristika produktu	Šířka (mm)	Vhodný k hoblíkem	Množství v balíku	Objednávací množství	Obj.č.	EAN kód
Reverzní ostří z karbidu wolframu. Dvě reverzní ostří vhodné do měkkého i tvrdého dřeva.	82 mm	H 500,H 750	2	1	4932273484	4002395300150
	102 mm	HB 750,HBE 800	2	1	4932316243	4002395300167



Systemové příslušenství - hoblíky

Charakteristika produktu	Všechny hoblíky 82 a 102 mm	Množství v balíku	Objednávací množství	Obj.č.	EAN kód
Připojení hadice. Sací objímka pro sací hadice 330552.	✓	1	1	4932316270	4002395302017
Vodící blok.	✓	1	1	4932274071	4002395300358
Sklápěcí hloubkový doraz na polodrážku. Pro všechny typy hoblíků kromě H500/PR 1.6-82.	✓	1	1	4932274069	4002395300129

Příslušenství pro pásové pily

Matrix II rychlořezná ocel s 8 % cobaltu. Pro rychlé řezání a dlouhou životnost pásu.

10 Tpi Rozteč zubů 2,5 mm	10/14 Tpi Rozteč zubů 2,5/1,8 mm	14 Tpi Rozteč zubů 1,8 mm	14/18 Tpi Rozteč zubů 1,8/1,4 mm	18 Tpi Rozteč zubů 1,4 mm	25 Tpi Rozteč zubů 1 mm
PRO ŘEZÁNÍ TLOUŠŤKY MATERIÁLŮ 8–13 mm	PRO ŘEZÁNÍ TLOUŠŤKY MATERIÁLŮ 5–13 mm	PRO ŘEZÁNÍ TLOUŠŤKY MATERIÁLŮ 5–8 mm	PRO ŘEZÁNÍ TLOUŠŤKY MATERIÁLŮ 4–8 mm	PRO ŘEZÁNÍ TLOUŠŤKY MATERIÁLŮ 4–5 mm	PRO ŘEZÁNÍ TLOUŠŤKY MATERIÁLŮ < 4 mm

Životnost bimetalových čepelí se zuby z rychlořezné oceli Matrix II s 8% podílem kobaltu je třikrát delší oproti tradičním čepelím a výměna tedy není potřebná tak často.

Neobyčejně tvrdé a rovnoměrné hlavy zubů elektricky přivařené k robustnímu a stabilnímu tělu s vysokou odolností proti ohybu zaručují rychlejší řezání a prodlouženou životnost čepelí.

Rychlé řezání hliníku, ocelových profilů, bronzu, mosazi, mědi, pozinkovaných trubek, měkké oceli.

Řezání mechanicky odolnějších ocelí, včetně nerezové, chromové, wolframové a jiných náročných materiálů při nižší rychlosti.



Délka 1140 mm (kabelová verze & M18 FUEL™)

Tloušťka materiálu (mm)	Rozteč zubů (mm)	Počet zubů / inch	Množství v balíku	Objednací množství	Obj.č.	EAN kód
≥ 8	2.5	10	3	1	48390501	045242132096
5 - 8	1.8	14	3	1	48390511	045242132164
4 - 5	1.4	18	3	1	48390521	045242132263
≤ 4	1.0	25	3	1	48390531	045242132362

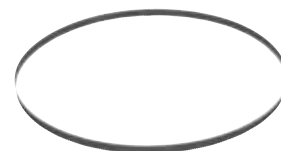

Délka 898.52 mm (M18)

Tloušťka materiálu (mm)	Rozteč zubů (mm)	Počet zubů / inch	Množství v balíku	Objednací množství	Obj.č.	EAN kód
5 - 8	1.8	14	3	1	48390519	045242201594
4 - 5	1.4	18	3	1	48390529	045242201747
≤ 4	1.0	25	3	1	48390539	045242201815



Délka 687,57 mm

Tloušťka materiálu (mm)	Rozteč zubů (mm)	Počet zubů / inch	Množství v balíku	Objednací množství	Obj.č.	EAN kód
2.5 - 8	1.4	18	3	1	48390572	045242272341



Bimetal pásy s nestejnými zuby.

Jsou navrženy s různými úhly a hloubkou zářezů mezi zuby, pro snížení vibrací a hluku během řezání, lepší kvalitu řezu a delší životnost pásu.

Určené pro přerušované řezání (trubek, profilů, atp.)







Také pro hromadné řezání pevných těles různých rozměrů a tvarů.

Délka pilových pásů 1139.83 mm







Tloušťka materiálu (mm)	Rozteč zubů (mm)	Počet zubů / inch	Množství v balíku	Objednací množství	Obj.č.	EAN kód
5 - 13	2.5 / 1.8	10 / 14	3	1	48390551	045242132461
4 - 8	1.8 / 1.4	14 / 18	3	1	48390561	045242132560



Čelisti pro hydraulický lis

Profil čelisti	Vhodný k	Nominální velikost	Vhodný k	Popis	Obj. číslo 4932	EAN kód 4002395	
M	Geberit: Mapress VSH: X-Press Eurotubi Raccorderie Metallique Rubinetteria Bresciane Sanha: Niroosan Pegler Yorkshire	M12	M12	J12-M12	430243	379040	 Čelist prof. M  Kulatá čelist prof. M
		M12	M18	J18-M12	430244	379057	
		M15	M12	J12-M15	430245	379064	
		M15	M18	J18-M15	430246	379071	
		M18	M12	J12-M18	430247	379088	
		M18	M18	J18-M18	430248	379095	
		M22	M12	J12-M22	430249	379101	
		M22	M18	J18-M22	430250	379118	
		M28	M12	J12-M28	430251	379125	
		M28	M18	J18-M28	430252	379132	
		M35	M12	J12-M35	430253	379149	
		M35	M18	J18-M35	430254	379156	
		M42	M18	RJ18-M42 (užijte prosíme čelist s adapterem RJA-1)	430255	379163	
		M54	M18	RJ18-M54 (užijte prosíme čelist s adapterem RJA-1)	430256	379170	
V	Viega Comap IBP Sanha: Niroosan	V12	M12	J12-V12	430260	379217	 Čelist prof. V  Kulatá čelist prof. V
		V12	M18	J18-V12	430261	379224	
		V15	M12	J12-V15	430262	379231	
		V15	M18	J18-V15	430263	379248	
		V18	M12	J12-V18	430264	379255	
		V18	M18	J18-V18	430265	379262	
		V22	M12	J12-V22	430266	379279	
		V22	M18	J18-V22	430267	379286	
		V28	M12	J12-V28	430268	379293	
		V28	M18	J18-V28	430269	379309	
		V35	M12	J12-V35	430270	379316	
		V35	M18	J18-V35	430271	379323	
		V42	M18	RJ18-V42 (užijte prosíme čelist s adapterem RJA-1)	430272	379330	
		V54	M18	RJ18-V54 (užijte prosíme čelist s adapterem RJA-1)	430273	379347	
TH	ALB Comap Fränkische Henco IPA Sanha Tiemme	TH14	M12	J12-TH14	430274	379354	 Čelist prof. TH  Kulatá čelist prof. TH
		TH14	M18	J18-TH14	430275	379361	
		TH16	M12	J12-TH16	430276	379378	
		TH16	M18	J18-TH16	430277	379385	
		TH18	M12	J12-TH18	430278	379392	
		TH18	M18	J18-TH18	430279	379408	
		TH20	M12	J12-TH20	430280	379415	
		TH20	M18	J18-TH20	430281	379422	
		TH25	M12	J12-TH25	430282	379439	
		TH25	M18	J18-TH25	430355	380169	
		TH26	M12	J12-TH26	430283	379446	
		TH26	M18	J18-TH26	430284	379453	
		TH32	M12	J12-TH32	430285	379460	
		TH32	M18	J18-TH32	430286	379477	
		TH40	M12	J12-TH40	430287	379484	
		TH40	M18	RJ18-TH40 (užijte prosíme čelist s adapterem RJA-1)	430288	379491	
		TH50	M18	RJ18-TH50 (užijte prosíme čelist s adapterem RJA-1)	430289	379507	
TH63	M18	RJ18-TH63 (užijte prosíme čelist s adapterem RJA-1)	430290	379514			

Čelisti pro hydraulický lis

Profil čelisti	Vhodný k	Nominální velikost	Vhodný k	Popis	Obj. číslo 4932	EAN kód 4002395		
U	ALB Uponor: Unipipe, Airpipe Kann: Kann-therm Wavin: Press-Systeme Fränkische: Alpex F50 Profi DW Verbundrohr: Multitubo IBP: >B< Flex KE Kelit: Kelit Kelox Jupiter: Heizsystem	U14	M12	J12-U14	430291	379521	  Čelist prof. U  Kulatá čelist prof. U	
		U14	M18	J18-U14	430292	379538		
		U16	M12	J12-U16	430293	379545		
		U16	M18	J18-U16	430294	379552		
		U18	M12	J12-U18	430295	379569		
		U18	M18	J18-U18	430296	379576		
		U20	M12	J12-U20	430297	379583		
		U20	M18	J18-U20	430298	379590		
		U25	M12	J12-U25	430299	379606		
		U25	M18	J18-U25	430300	379613		
		U32	M12	J12-U32	430301	379620		
		U32	M18	J18-U32	430302	379637		
		U40	M12	J12-U40	430303	379644		
		U40	M18	RJ18-U40 (užijte prosíme čelist s adapterem RJA-1)	430304	379651		
U50	M18	RJ18-U50 (užijte prosíme čelist s adapterem RJA-1)	430305	379668				
U63	M18	RJ18-U63 (užijte prosíme čelist s adapterem RJA-1)	430306	379675				
ACz	ACOME MT	Acz12	M12	J12-ACz 12	459388	4058546010492		
		Acz16	M12	J12-ACz 16	459389	4058546010508		
		Acz20	M12	J12-ACz 20	459390	4058546010515		
		Acz25	M12	J12-ACz 25	459391	4058546010522		
G	Geberit: Mepla & Mepla Therm	G16	M12		464217	4058546221621		
		G20	M12		464218	4058546221638		
		G26	M12		464219	4058546221645		
		G32	M12		464220	4058546221652		
		G40	M12		464221	4058546221669		
① Adapter pro kulaté čelistě				RJA-1	430307	379682	 ① Adapter pro kulaté čelistě	

Krimpovací čelisti

Typ	Tvar	Velikost kabelového oka (mm ²)	Vtištěná značka	Charakteristika produktu	Množství v balíku	Objednávací množství	Obj.č.	EAN kód
① NF C 20-130 pro kompresní měděný kabel	Hex	16	16	NF22 Cu 16	1	1	4932451733	4002395276837
		25	25	NF22 Cu 25	1	1	4932451734	4002395276844
		35	35	NF22 Cu 35	1	1	4932451735	4002395276851
		50	50	NF22 Cu 50	1	1	4932451736	4002395276868
		70	70	NF22 Cu 70	1	1	4932451737	4002395276875
		95	95	NF22 Cu 95	1	1	4932451738	4002395276882
		120	120	NF22 Cu 120	1	1	4932451739	4002395276899
		150	150	NF22 Cu 150	1	1	4932451740	4002395277506
		185	185	NF22 Cu 185	1	1	4932451741	4002395277513
		240	240	NF22 Cu 240	1	1	4932451742	4002395277520
② DIN 46235 pro kompresní měděné kabely a spojky (DIN 46267)	Hex	16	8	DIN22 Cu 16	1	1	4932451744	4002395277551
		25	10	DIN22 Cu 25	1	1	4932451745	4002395277568
		35	12	DIN22 Cu 35	1	1	4932451746	4002395277575
		50	14	DIN22 Cu 50	1	1	4932451747	4002395277582
		70	16	DIN22 Cu 70	1	1	4932451748	4002395277599
		95	18	DIN22 Cu 95	1	1	4932451749	4002395278206
		120	20	DIN22 Cu 120	1	1	4932451750	4002395278213
		150	22	DIN22 Cu 150	1	1	4932451751	4002395278220
		185	25	DIN22 Cu 185	1	1	4932451752	4002395278237
		240	28	DIN22 Cu 240	1	1	4932451753	4002395278244
③ Trubkové kabely a konektory.	Hex	16	16	R22 Cu 16	1	1	4932451755	4002395278268
		25	25	R22 Cu 25	1	1	4932451756	4002395278275
		35	35	R22 Cu 35	1	1	4932451757	4002395278282
		50	50	R22 Cu 50	1	1	4932451758	4002395278299
		70	70	R22 Cu 70	1	1	4932451759	4002395278909
		95	95	R22 Cu 95	1	1	4932451760	4002395278916
		120	120	R22 Cu 120	1	1	4932451761	4002395278923
		150	150	R22 Cu 150	1	1	4932451762	4002395278930
		185	185	R22 Cu 185	1	1	4932451763	4002395278947
		240	240	R22 Cu 240	1	1	4932451764	4002395278954
④ Terminály z nepálené mědi (DIN 46234, DIN 46230, DIN 46341)	Půlkulatá odrážka	16	16	Q22 CU 16	1	1	4932451766	4002395278978
		25	25	Q22 CU 25	1	1	4932451767	4002395278985
		35	35	Q22 CU 35	1	1	4932451768	4002395278992
		50	50	Q22 CU 50	1	1	4932451769	4002395279609
		70	70	Q22 CU 70	1	1	4932451770	4002395279616
⑤ DIN Hliník pro kompresní kabely a konektory (DIN 46329, 46267 Part 1 and 2, DIN EN 50182)	Hex	16/25	12	DIN22 AL 16/25	1	1	4932451771	4002395279623
		35	14	DIN22 AL 35	1	1	4932451772	4002395279630
		50	16	DIN22 AL 50	1	1	4932451773	4002395279647
		70	18	DIN22 AL 70	1	1	4932451774	4002395279654
		95/120	22	DIN22 AL 95/120	1	1	4932451775	4002395279661
⑥ Předem zaokrouhlené hliníkové a měděné vodiče trojúhelníkového tvaru.	Round	150	25	DIN22 AL 150	1	1	4932451776	4002395279678
		185	28	DIN22 AL 185	1	1	4932451777	4002395279685
		240	32	DIN22 AL 240	1	1	4932451778	4002395279692
		300	34	DIN22 AL 300	1	1	4932451779	4002395279699
		16	-	RU22 Cu/Al 16	1	1	4932451780	4002395276912
		35/25	-	RU22 Cu35/AL25	1	1	4932451781	4002395276929
		50/35	-	RU22 Cu50/AL35	1	1	4932451782	4002395276936
		70/50	-	RU22 Cu70/AL50	1	1	4932451783	4002395276943
		95/70	-	RU22 Cu95/AL70	1	1	4932451784	4002395276950
		120/95	-	RU22 Cu120/AL95	1	1	4932451785	4002395276967
⑦ Box na krimpovací čelisti	Round	150/120	-	RU22 Cu150/AL120	1	1	4932451786	4002395276974
		185/150	-	RU22 Cu185/AL150	1	1	4932451787	4002395276981
		240/185	-	RU22 Cu240/AL185	1	1	4932451788	4002395276998
		300/240	-	RU22 Cu300/AL240	1	1	4932451789	4002395277605

①



②



③



④



⑤



⑥



⑦



Krimповací čelisti pro M18 HCCT 109/42

NOVÉ

Typ	Tvar	Velikost kabelového oka (mm ²)	Vtíštěná značka	Charakteristika produktu	Množství v balíku	Objednávací množství	Obj.č.	EAN kód
① NF C 20-130 pro měděná kabelová oka	Hex	16	16	NF13 Cu 16	1	1	4932459453	4058546011147
		25	25	NF13 Cu 25	1	1	4932459454	4058546011154
		35	35	NF13 Cu 25	1	1	4932459455	4058546011161
		50	50	NF13 Cu 50	1	1	4932459456	4058546011178
		70	70	NF13 Cu 70	1	1	4932459457	4058546011185
		95	95	NF13 Cu 95	1	1	4932459458	4058546011192
		120	120	NF13 Cu 120	1	1	4932459459	4058546011208
		150	150	NF13 Cu 150	1	1	4932459460	4058546011215
		185	185	NF13 Cu 185	1	1	4932459461	4058546011222
		240	240	NF13 Cu 240	1	1	4932459462	4058546011239
		300	300	NF13 Cu 300	1	1	4932459463	4058546011246
② DIN 46235 pro měděná oka a spojky (DIN 46267)	Hex	16	8	DIN13 Cu 16	1	1	4932459465	4058546011260
		25	10	DIN13 Cu 25	1	1	4932459466	4058546011277
		35	12	DIN13 Cu 35	1	1	4932459467	4058546011284
		50	14	DIN13 Cu 50	1	1	4932459468	4058546011291
		70	16	DIN13 Cu 70	1	1	4932459469	4058546011307
		95	18	DIN13 Cu 95	1	1	4932459470	4058546011314
		120	20	DIN13 Cu 120	1	1	4932459471	4058546011321
		150	22	DIN13 Cu 150	1	1	4932459472	4058546011338
		185	25	DIN13 Cu 185	1	1	4932459473	4058546011345
		240	28	DIN13 Cu 240	1	1	4932459474	4058546011352
		300	32	DIN13 Cu 300	1	1	4932459475	4058546011369
③ Trubková kabelová oka a spojky	Hex	16	16	R13 Cu 16	1	1	4932459494	4058546011550
		25	25	R13 Cu 25	1	1	4932459495	4058546011567
		35	35	R13 Cu 35	1	1	4932459496	4058546011574
		50	50	R13 Cu 50	1	1	4932459497	4058546011581
		70	70	R13 Cu 70	1	1	4932459498	4058546011598
		95	95	R13 Cu 95	1	1	4932459499	4058546011604
		120	120	R13 Cu 120	1	1	4932459500	4058546011611
		150	150	R13 Cu 150	1	1	4932459501	4058546011628
		185	185	R13 Cu 185	1	1	4932459502	4058546011635
		240	240	R13 Cu 240	1	1	4932459503	4058546011642
		300	300	R13 Cu 300	1	1	4932459504	4058546026769
④ Měděné kabely s nepájeným koncem (DIN 46234, DIN 46230, DIN 46341)	Půlkulatá odrážka	16	16	Q13 CU 16	1	1	4932459477	4058546011383
		25	25	Q13 CU 25	1	1	4932459478	4058546011390
		35	35	Q13 CU 35	1	1	4932459479	4058546011406
		50	50	Q13 CU 50	1	1	4932459480	4058546011413
		70	70	Q13 CU 70	1	1	4932459481	4058546011420
		95	95	Q13 CU 95	1	1	4932459482	4058546011437
⑤ DIN Aluminium - pro hliníkové kompresní kabelové očka a konektory (DIN 46329, 46267, část 1 a 2, DIN EN 50182)	Hex	16/25	12	DIN13 AL 16/25	1	1	4932459506	4058546026783
		35	14	DIN13 AL 35	1	1	4932459507	4058546026790
		50	16	DIN13 AL 50	1	1	4932459508	4058546026806
		70	18	DIN13 AL 70	1	1	4932459509	4058546026813
		95/120	22	DIN13 AL 95/120	1	1	4932459510	4058546026820
		150	25	DIN13 AL 150	1	1	4932459511	4058546026837
		185	28	DIN13 AL 185	1	1	4932459512	4058546026844
⑥ Předzaoblené z trojúhelníkového tvaru hliníkových a měděných kabelů	Zakulacené	240	32	DIN13 AL 240	1	1	4932459513	4058546026851
		300	34	DIN13 AL 300	1	1	4932459514	4058546026868
		16	-	RU13 Cu/Al16	1	1	4932459483	4058546011444
		35/25	-	RU13 Cu35/AL25	1	1	4932459484	4058546011451
		50/35	-	RU13 Cu50/AL35	1	1	4932459485	4058546011468
		70/50	-	RU13 Cu70/AL50	1	1	4932459486	4058546011475
		95/70	-	RU13 Cu95/AL70	1	1	4932459487	4058546011482
		120/95	-	RU13 Cu120/AL95	1	1	4932459488	4058546011499
		150/120	-	RU13 Cu150/AL120	1	1	4932459489	4058546011505
		185/150	-	RU13 Cu185/AL150	1	1	4932459490	4058546011512
		240/185	-	RU13 Cu240/AL185	1	1	4932459491	4058546011529
300/240	-	RU13 Cu300/AL240	1	1	4932459492	4058546011536		
400/300	-	RU13 Cu400/AL300	1	1	4932459493	4058546011543		

①



②



③



④



⑤



⑥



Krimpovací čelisti pro M18 HCCT 109/42

NOVÉ

Typ	Tvar	Velikost kabelového oka (mm ²)	Vtištěná značka	Charakteristika produktu	Množství v balíku	Objednací množství	Obj.č.	EAN kód
① Příruby	Lichoběžník	16	-	AEH13 Cu 16	1	1	4932459515	4058546026875
		25	-	AEH13 Cu 25	1	1	4932459516	4058546026882
		35	-	AEH13 Cu 35	1	1	4932459517	4058546026899
		50	-	AEH13 Cu 50	1	1	4932459518	4058546026905
		70	-	AEH13 Cu 70	1	1	4932459519	4058546026912
		95	-	AEH13 Cu 95	1	1	4932459520	4058546026929
		120	-	AEH13 Cu 120	1	1	4932459521	4058546026936
		150	-	AEH13 Cu 150	1	1	4932459522	4058546026943
		185	-	AEH13 Cu 185	1	1	4932459523	4058546026950
		240	-	AEH13 Cu 240	1	1	4932459524	4058546026967
② C uzávěr	Ovál	16	-	C13 Cu 16	1	1	4932459525	4058546026974
		25	-	C13 Cu 25	1	1	4932459526	4058546026981
		35	-	C13 Cu 35	1	1	4932459527	4058546026998
		50	-	C13 Cu 50	1	1	4932459528	4058546027001
		70	-	C13 Cu 70	1	1	4932459529	4058546027018
		10	-	C13 Cu 10	1	1	4932459530	4058546027025
		10-35	-	C13 Cu 10-35	1	1	4932459531	4058546027032
		25-50	-	C13 Cu 25-50	1	1	4932459532	4058546027049
③ H svorky	Ovál	35-70	-	C13 Cu 35-70	1	1	4932459533	4058546027056
		70	-	HAH13 Cu 70	1	1	4932459534	4058546027063
④ Dvojitě lisované kabelové patky	Ovál	95	-	HAH13 Cu 95	1	1	4932459535	4058546027070
		120	-	HAH13 Cu 120	1	1	4932459536	4058546027087
		2x50	-	DP13 Cu 2x50	1	1	4932459537	4058546027094
⑤		2x70	-	DP13 Cu 2x70	1	1	4932459538	4058546027100
		2x95	-	DP13 Cu 2x95	1	1	4932459539	4058546027117
⑤				Box pro krimpovací čelisti pro krimpovač M18 HCCT109/42 (čelisti nejsou součástí dodávky)	1	1	4932464211	4058546221560

①



②

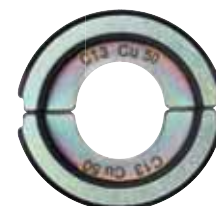

③



④



⑤



Systemové příslušenství - děrovačka a raznice

- Vhodné pro středně silnou ocel a hliník o max. tloušťce 3 mm.
- Také vhodné pro nerezovou ocel o max. tloušťce 2.5 mm.



Ø (mm)	Standardní velikost pancéřové drážky	Standardní ISO metrická velikost	Množství v balíku	Objednací množství	Děrovačka		Raznice	
					Obj.č.	EAN kód	Obj.č.	EAN kód
16.2		M 16	1	1	4932430841	4002395385034	4932430913	4002395385751
20.4	PG 13.5	M 20	1	1	4932430842	4002395385041	4932430914	4002395385768
22.5	PG 16 1/2"		1	1	4932430843	4002395385058	4932430915	4002395385775
25.4		M 25	1	1	4932430844	4002395385065	4932430916	4002395385782
28.3	PG 21 3/4"		1	1	4932430845	4002395385072	4932430917	4002395385799
32.5		M 32	1	1	4932430846	4002395385089	4932430918	4002395385805
40.5		M 40	1	1	4932430847	4002395385096	4932430919	4002395385812
50.5		M 50	1	1	4932430848	4002395385102	4932430920	4002395385829
63.5		M 63	1	1	4932430849	4002395385119	4932430921	4002395385836

Tažný šroub 49162680 Ø 11,1 mm: vyžaduje před vrtání pomocí Ø 11.3 - 11.5 mm nástavce / vrtačka.

Tažný šroub 49162681 Ø 19 mm: vyžaduje předvrtání pomocí Ø 19.5 - 20 mm nástavce / vrtačka.

Charakteristika produktu	Množství v balíku	Obj.č.	EAN kód
--------------------------	-------------------	--------	---------

Adaptér umožňuje tento Milwaukee® nástroj používat s konkurenčními děrovačkami a raznicemi IE. Klauke®, Greenlee® a Alfa®.

1 49162685 045242337965

Systemové příslušenství - Nože pro řezání kabelů vhodné pro M18 HCCAC / M18 HCCS

Charakteristika produktu	Množství v balíku	Objednací množství	Obj.č.	EAN kód
Nože pro řezání oceli. ACSS-hliníkový drát s vodivou ocelí a ACSR-hliníkový zpevněný drát s vodivou ocelí, tedy 94-AL1 / 15 ST1A (EN 50182). Nevhodné pro obrněné dráty nebo ocelové tyče.	1	1	49162773	045242350070
Náhradní nůžky pro ocel a kabely pro ACSR čelisti. Není vhodné pro pancéřované kabely.	1	1	48440412	045242355235
Nože pro řezání mědi / hliníku. Měděné / hliníkové běžné dráty do velikosti 4 x 50 mm ² , 1 x 500 mm ² v hliníku a 1 x 400mm ² v mědi. Nevhodné pro jemné drátky / vysoce flexibilní kabely.	1	1	4932430839	4002395385010
Náhradní nůžky na kabely s použitím na měď a hliník.	1	1	4932430840	4002395385027

①



②



Systemové příslušenství - nože pro řezání kabelů vhodné pro M18 HCC75

NOVÉ

Charakteristika produktu	Množství v balíku	Objednací množství	Obj.č.	EAN kód
Břity pro řezač zemních kabelů M18 HCC75.	1	1	49162774	045242486663



Systemové příslušenství - nože pro řezání kabelů vhodné pro M18 HCC45

NOVÉ

Charakteristika produktu	Množství v balíku	Objednací množství	Obj.č.	EAN kód
Břity pro M18 HCC45	1	1	49162775	045242486632



Rozpěrné hlavy

Charakteristika produktu	Průměr trubky (mm)	Tloušťka trubky (mm)	Tlak v potrubí (bar)	Vhodný	Množství v balíku	Objednací množství	Obj.č.	EAN kód
PXPH9-144/8	9.9	1.1	4/8	M12, M18	1	1	4932430102	4002395377633
PXPH12-14	12	1.7/ 1.8/ 2	6-10	M12, M18	1	1	4932352716	4002395373741
PXPH15N-14	14 / 15	2.5	6-10	M12, M18	1	1	4932352727	4002395373857
PXPH16I-1406	16	1.5/ 1.8	6	M12, M18	1	1	4932430103	4002395377640
PXPH16I-1410	16	1.8/ 2.0/ 2.2	10	M12, M18	1	1	4932352717	4002395373758
PXPH18N-14	17 / 18	2.5	6-10	M12, M18	1	1	4932352728	4002395373864
PXPH20I-1406	20	1.9/ 2.0/ 2.3	6, (8 bar - Ø 2.3 mm)	M12, M18	1	1	4932352718	4002395373765
PXPH20I-1410	20	2.8	10	M12, M18	1	1	4932352719	4002395373772
PXPH20I-2506	20	1.9/ 2.0/ 2.3	6, (8 bar - Ø 2.3 mm)	M18	1	1	4932352733	4002395373918
PXPH20I-2510	20	2.8	10	M18	1	1	4932352748	4002395374069
PXPH22N-14	22	3	6-10	M12, M18	1	1	4932352729	4002395373871
PXPH25I-1406	25	2.3	6	M12, M18	1	1	4932352720	4002395373789
PXPH25I-1410	25	3.5	10	M12, M18	1	1	4932352721	4002395373796
PXPH25I-2506	25	2.3	6	M18	1	1	4932352722	4002395373802
PXPH25I-2510	25	3.5	10	M18	1	1	4932352749	4002395374076
PXPH28N-14	28	4	6-10	M12, M18	1	1	4932352730	4002395373888
PXPH32I-1406	32	2.9	6	M12, M18	1	1	4932352723	4002395373819
PXPH32I-25	32	2.9/ 4.4	6-10	M18	1	1	4932352724	4002395373826
PXPH40I-2506	40	3.7	6	M18	1	1	4932352725	4002395373833
PXPH 40I - 5606	40	3.7	6-10	M18 BLPXPL	1	1	4932451396	4002395160884
PXPH 50I - 5606	50	4.6	6-10	M18 BLPXPL	1	1	4932451397	4002395160891
PXPH 63I - 5606	63	5.8	6-10	M18 BLPXPL	1	1	4932451398	4002395158102
PXPH 75I - 5606	75	6.8	6-10	M18 BLPXPL	1	1	4932451399	4002395158119
Mazací tuk					1	1	4932352726	4002395373840

Obsah tuby: 50 g. Pro mazání kužele a rozpěrné hlavy.



Systemové příslušenství - frézky

Charakteristika produktu	Vhodný k frézám	Množství v balíku	Objednací množství	Obj.č.	EAN kód	
Přesná objímka uchycení pro frézu.						
Vysoká přesnost otáček.						
objímka uchycení Ø 3 mm.	OFE 710, OFE 630	OFS 450	1	1	4932308974	4002395309092
objímka uchycení Ø 6.35 mm (1/4").	OFE 710, OFE 630	OFS 450	1	1	4932313194	4002395302857
objímka uchycení Ø 6 mm.	OFE 710, OFE 630	OFS 450	1	1	4932313192	4002395302833
objímka uchycení Ø 8 mm.	OFE 710, OFE 630	OFS 450	1	1	4932313190	4002395302840

①



Syst. příslušenství - lamelovací frézky

Charakteristika produktu	Vhodný k Lamelovací frézám	Množství v balíku	Objednáací množství	Obj.č.	EAN kód
Šestizubá fréza 100 x 22,2 mm.	LF 650 PJ 710	1	1	4932361072	4002395326679
Držák rámu pro pytlík na prach 4931443873	LF 650 PJ 710	1	1	4931442872	4002395247899
Náhradní papírové sáčky pro 4932345544.	LF 650 PJ 710	5	1	4931442873	4002395247882
Dvouděrový klíč.	LF 650 PJ 710	1	1	4932345712	4002395305551



Systémové příslušenství - Přímé brusky na zápustky

Charakteristika produktu	Vhodný k přímým bruskám	Množství v balíku	Objednáací množství	Obj.č.	EAN kód
objímka uchycení Ø 3 mm.	DGL 34,DGL 30 E,DG 30 E, PSG 12,PSG 14.4 PP,HD18 SG	1	1	4932308974	4002395309092
objímka uchycení Ø 6 mm.	PSG 14.4 PP,HD18 SG, PSG 12,DG 30 E, DGL 30 E,DGL 34	1	1	4932313192	4002395302833
objímka uchycení Ø 6 mm.	DG 7 E	1	1	4931391453	4002395734818
objímka uchycení Ø 8 mm.	DGL 34,DGL 30 E,DG 30 E, PSG 12,PSG 14.4 PP,HD18 SG,V 28 SG	1	1	4932313190	4002395302840
objímka uchycení Ø 8 mm.	DG 7 E	1	1	4931391452	4002395734801
objímka uchycení Ø 6.35 mm (1/4).	DGL 34,DGL 30 E,DG 30 E, PSG 12,PSG 14.4 PP,HD18 SG	1	1	4932313194	4002395302857



Systém příslušenství - nůžky na plech

Charakteristika produktu	Vhodný k nůžky na plech	Množství v balíku	Objednáací množství	Obj.č.	EAN kód
Pístový čtyřstranný nůž.	PPS 12	1	1	4932308837	4002395311583
Stolní řezná čepel, čtyřstranný nůž.	KS 2.5,S 2.5	1	1	4932430171	4002395378326
	PPS 12	1	1	4932308838	4002395309085
Středový segment.	SMC 1.2 Q	1	1	48440150	045242140701
Levý segment.	SMC 1.2 Q	1	1	48440160	045242140756
Pravý segment.	SMC 1.2 Q	1	1	48440170	045242140800
Nástrčný klíč 5/32".	SMC 1.2 Q	1	1	49960070	045242221554



Systemové příslušenství - Prostřihovače na plech

Charakteristika produktu	Vhodný k prostřihovač	Množství v balíku	Objednací množství	Obj.č.	EAN kód
Razník	KN 2	PN 14.4, PN 12,N 2	1	1	4932430172 4002395378333
Matrice	KN 2	PN 14.4, PN 12,N 2	1	1	4932279565 4002395308521
Speciální píst. Vyvinutý speciálně pro řezání vroubkované oceli. Maximální tloušťka řezu 1,5 mm.	KN 2	PN 14.4, PN 12,N 2	1	1	4932279498 4002395308514



Systemové příslušenství - Trubkořez / kleště na kabely

Charakteristika produktu	Množství v balíku	Objednací množství	Obj.č.	EAN kód
① Řezací kolečka na trubky. Vhodné pro měděné trubky. Nehodí se na trubky z plastu a nerezové oceli.	2	1	48380010	045242159710
② Čelisti kleští na kabely	1	1	4932430070	4002395377312

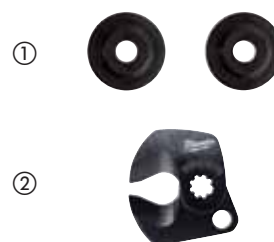

Systemové příslušenství - T&M přístroje

Charakteristika produktu	Množství v balíku	Objednací množství	Obj.č.	EAN kód
① Elektrické zkušební sondy (1000 Voltů / 10 Ampérů) hlavice dlouhé 125 mm.	1	1	49771004	045242238965
② Elektrické krokové svorky (max. 1000 Voltů / 10 Ampérů)	1	1	49771005	045242238972



Hřebíky a sponky

Typ	Drátoměr	Rozměry (mm)	Celková délka (mm)	Úhlová hřebíkovačka	Materiál	Množství v balíku	Objednací množství	Obj.č.	EAN kód
① Spirálové hřebíky	18	1,0 x 1,25	16	0°	Potažené pryskyřicí. Galvanizované	10,000	1	4932459124	4002395287796
	18	1,0 x 1,25	19	0°	Potažené pryskyřicí. Galvanizované	10,000	1	4932459125	4002395288403
	18	1,0 x 1,25	25	0°	Potažené pryskyřicí. Galvanizované	5,000	1	4932459126	4002395288410
	18	1,0 x 1,25	30	0°	Potažené pryskyřicí. Galvanizované	5,000	1	4932459127	4002395288427
	18	1,0 x 1,25	32	0°	Potažené pryskyřicí. Galvanizované	5,000	1	4932459128	4002395288434
	18	1,0 x 1,25	40	0°	Potažené pryskyřicí. Galvanizované	5,000	1	4932459129	4002395288441
	18	1,0 x 1,25	45	0°	Potažené pryskyřicí. Galvanizované	4,000	1	4932459130	4002395288458
	18	1,0 x 1,25	50	0°	Potažené pryskyřicí. Galvanizované	4,000	1	4932459131	4002395288465
	18	1,0 x 1,25	16	0°	Nerezové / odolné vůči rzi	10,000	1	4932459132	4002395288472
	18	1,0 x 1,25	19	0°	Nerezové / odolné vůči rzi	10,000	1	4932459133	4002395288489
	18	1,0 x 1,25	25	0°	Nerezové / odolné vůči rzi	5,000	1	4932459134	4002395288496
	18	1,0 x 1,25	30	0°	Nerezové / odolné vůči rzi	5,000	1	4932459135	4002395289103
	18	1,0 x 1,25	32	0°	Nerezové / odolné vůči rzi	5,000	1	4932459136	4002395289110
	18	1,0 x 1,25	40	0°	Nerezové / odolné vůči rzi	5,000	1	4932459137	4002395289127
	18	1,0 x 1,25	45	0°	Nerezové / odolné vůči rzi	4,000	1	4932459138	4002395289134
	18	1,0 x 1,25	50	0°	Nerezové / odolné vůči rzi	4,000	1	4932459139	4002395289141
② Spirálové hřebíky	16	1.36 x 1.65	32	20°	Galvanizované	2,000	1	4932459140	4002395289158
	16	1.36 x 1.65	38	20°	Galvanizované	2,000	1	4932459141	4002395289165
	16	1.36 x 1.65	45	20°	Galvanizované	2,000	1	4932459142	4002395289172
	16	1.36 x 1.65	50	20°	Galvanizované	2,000	1	4932459143	4002395289189
	16	1.36 x 1.65	64	20°	Galvanizované	2,000	1	4932459144	4002395289196
③ Sponky	Type 50	0,5 x 1,27	6		Galvanizované	1,200	1	4932459145	4002395289806
	Type 50	0,5 x 1,27	8		Galvanizované	1,200	1	4932459146	4002395289813
	Type 50	0,5 x 1,27	14		Galvanizované	600	1	4932459147	4002395289820



Systemové příslušenství - inspekční kamery

Všechny prodlužovací kabely jsou vodotěsné a prachotěsné. Prodloužení se připevňují mezi hlavní kameru a standardně dodávaný kabel.

Charakteristika produktu	Délka kabelu (m)	Průměr kabelu (mm)	Vhodný k inspekčním kamerám	Množství v balíku	Objednávací množství	Obj.č.	EAN kód
Prodlužovací kabel. Lze spojit maximálně 3 prodlužovací kabely.	0.9	17	C12 IC	1	1	48530110	045242157747
Prodlužovací kabel. Lze spojit maximálně 5 prodlužovacích kabelů.	0.9	17	C12 AVD, C12 AVA	1	1	48530141	045242216529
Prodlužovací kabel. Lze spojit maximálně 2 prodlužovací kabely.	2.4	17	C12 IC, C12 AVD, C12 AVA	1	1	48530140*	045242195787
Výměnný kabel ke kameře digitální.	0.9	17	C12 IC	1	1	4931411079	4002395907007
Výměnný kabel ke kameře digitální.	0.9	17	C12 AVD, C12 AVA	1	1	4931419516	4002395828227
Výměnný kabel ke kameře analogový.	0.9	9.5	C12 AVD, C12 AVA	1	1	4931419517	4002395828234
1m náhradní kabelová kamera pro M-spector kameru	1	12	M12 IC AV3	1	1	48530150	045242344208
3m náhradní kabelová kamera pro M-spector kameru	3	12	M12 IC AV3	1	1	48530151	045242344222
1 m Spojovací kabel.	1	12	M12 IC AV3	1	1	48530155	045242344215

①



②



Systemové příslušenství - M12™ vyhřívané bundy

- M18™ USB napájecí port (M18™ USB PS HJ). Napájení bundy pomocí baterií M18™ USB napájecí port pro MP3 přehrávač, mobilní telefon, digitální aparát, GPS.
- Zásuvka v autě - 12 V CP HJ. Napájení bundy prostřednictvím zásuvky zapalovače 12 V.

Charakteristika produktu	Množství v balíku	Objednávací množství	Obj.č.	EAN kód
① M18™ kontrolér USB (M18™ USB PS HJ).	1	1	4932430084	4002395377459
② Zásuvka v autě M12™ (12 V CP HJ).	1	1	4932430085	4002395377466

①



②



* do vyprodání zásob

Boční rukojeti

Charakteristika produktu	Množství v balíku	Objednávací množství	Obj.č.	EAN kód
① Boční držák s hloubkovým dorazem pro všechny vrtačky a příklepové vrtačky s průměrem upínacího krku 43 mm.	1	1	4932373725	4002395352647
② Boční držák s hloubkovým dorazem pro všechny vrtačky a příklepové vrtačky s krátkým krkem (13 mm) průměrem krku 43 mm.	1	1	4932364149	4002395342198



Kabely QUIK-LOK

Délka kabelu (m)	Stát specifická verze	Množství v balíku	Objednávací množství	Obj.č.	EAN kód
4	EU	1	1	4932373502	4002395351725
10	EU	1	1	4932373503	4002395351732
4	CH	1	1	4932373504	4002395351749
4	GB	1	1	4932373508	4002395351787
4	GB	1	1	4932373510	4002395351800
6	EU	1	1	4932364483 ¹	4002395337620
Opravná sada QUIK-LOK kabelu.		1	1	4931380758	4002395714551



¹Práce v těžkých podmínkách a odolnost proti kyselinám, opravy nejsou možné

Univerzální pravoúhlý vrtací nástavec

- Změní obyčejnou vrtačku Milwaukee® HDE 13 RQD na úhlovou vrtačku.
- Pro širokou škálu aplikací vrtání mezi polštáři podlahy a ve stíněných rozích.
- Spojení otáčivé o 360° pro hlavu i sklíčidlo.
- Funguje ve dvou rychlostech: 1. Nízká: rychlost se sníží o 30%, kroutivý moment se zvýší o 50%
2. Vysoká: rychlost se zvýší o 50%

Charakteristika produktu	Množství v balíku	Objednávací množství	Obj.č.	EAN kód
Pravoúhlý vrtací nástavec.	1	1	48062871	045242088812

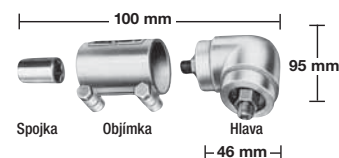

Hlavu lze pootáčet plynule dokola o 360° a lze ji aretovat v libovolné pozici.

Systemové příslušenství - strunový vyžinač

NOVÉ

Charakteristika produktu	Množství v balíku	Objednávací množství	Obj.č.	EAN kód
① Kompletní výměnná hlava (včetně cívk a struny 49162712)	1	6	49162710*	045242493937
② Náhradní cívka (včetně struny 49162712)	1	6	49162711*	045242493920
③ Žací struna 2 mm x 45m	1	12	49162712	045242493906
③ Žací struna 2.4mm x 76m	1	10	49162713	045242493913
Náhradní cívka s automatickým podáváním (obsahuje strunu 49162712)	1	1	49162714	045242006458

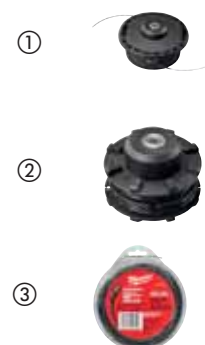

* do vyprodání zásob

Náhradní díly k čističi potrubí M12™

NOVÉ

Charakteristika produktu	Množství v balíku	Objednávací množství	Obj.č.	EAN kód
① Spirála Ø 8 mm x 7,6 m	1	1	48532571	045242364213
② Spirála Ø 8 mm x 7,6 m - otočná	1	1	48532572	045242364206
① Spirála Ø 6 mm x 7,6 m	1	1	48532573	045242471270
② Spirála Ø 6 mm x 7,6 m otočná	1	1	48532574	045242471287
③ Spirála Ø 8 mm x 7,6 m - otočná, s bubnem	1	1	48532581	045242480586
④ Spirála Ø 8 mm x 7,6 m - otočná, s bubnem	1	1	48532582	045242480593
③ Spirála Ø 6 mm x 7,6 m - otočná, s bubnem	1	1	48532583	045242480609
④ Spirála Ø 6 mm x 7,6 m - otočná, s bubnem	1	1	48532584	045242480616



M18 FS příslušenství pro čistič odtokového potrubí

NOVÉ

Charakteristika produktu	Množství v balíku	Objednávací množství	Obj.č.	EAN kód
① Čistič odpadů - pouze buben	1	1	4932464277	4058546222222
② Spirála 8 mm x 23 m pro M18™	1	1	48532772	045242513079
② Spirála 10 mm x 15 m pro M18™	1	1	48532773	045242513086
② Spirála 13 mm x 15 m pro M18™	1	1	48532774	045242513093
② Spirála 16 mm x 15 m pro M18™	1	1	48532775	045242513109
③ Čistící spirála pro M18™	1	1	48532786	045242006106
④ Kloubová spirála pro M18™	1	1	48532787	045242006113
⑤ Rýčový nástavec 38mm pro M18FS	1	1	48532788	045242006120
⑥ Řezačka tuku 38 mm pro M18FS	1	1	48532789	045242006137
⑦ Set na čištění odpadů - 5ks pro M18FS	5	1	48532790	045242006144

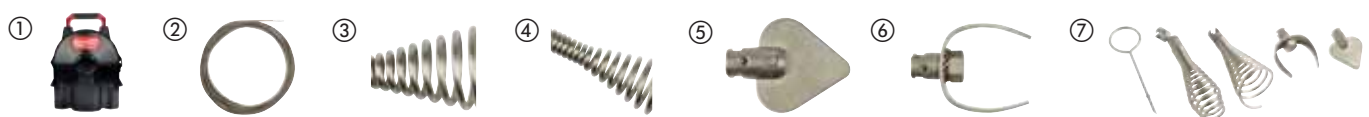

M18™ vysokorychlostní příslušenství k čističi odtokového potrubí

NOVÉ

Charakteristika produktu	Množství v balíku	Objednávací množství	Obj.č.	EAN kód
① Spirála 6 mm x 10,5 m pro M18PF	1	1	48532671	045242482740
① 6 mm x 15 m spirála pro buben M18PF	1	1	48532672	045242482757
① Spirála 8 mm x 10,5 m pro M18PF.	1	1	48532673	045242482764
① 8 mm x 15 m spirála pro buben M18PF	1	1	48532674	045242482771
① Spirála 10 mm x 10,5 m pro M18PF.	1	1	48532675	045242482788
② Čistící spirála pro M18PF	1	1	48532681	045242503803
③ Kloubová spirála M18PF	1	1	48532682	045242503810
④ Rýčový nástavec 25mm pro M18PF	1	1	48532683	045242503827
⑤ Čistič potrubí 25mm - řezačka tuku pro M18PF	1	1	48532684	045242503834
⑥ Set příslušenství pro M18PF	5	1	48532685	045242503841



Systemové příslušenství - pistole na těsnicí materiál a lepidlo

Charakteristika produktu	Vhodný k drážkovací pistoli	Množství v balíku	Objednávací množství	Obj.č.	EAN kód
Standardní tuba 310 ml. Lze použít všechny standardní měkké tuby/ kartridže 250 ml a 310 ml. Požadovaná podávací tyč 49520600.	PCG 14 / 300, PCG 14 / 600	1	1	48081075	045242087938
Standardní tuba 310 ml. Lze použít všechny standardní měkké tuby/ kartridže 250 ml a 310 ml. Součástí je podávací tyč (4932352937) a píst pro přepravní sestavy a šnekový podavač (44700330).	C18 PCG	1	1	48081076	045242263127
Standardní tuba 310 ml. Lze použít všechny standardní měkké tuby/ kartridže 250 ml a 310 ml. Součástí je podávací tyč (4932430099) a píst pro přepravní sestavy a šnekový podavač (44700330).	C12 PCG	1	1	48080900	045242286355
Alu válec 310 ml na měkké tuby. Lze použít na měkké tuby 310 ml a kartridže 380 ml. Požadovaná podávací tyč 49520660.	PCG 14 / 300, PCG 14 / 600	1	1	48081085	045242089246
Alu válec 400 ml na měkké tuby. Umožňuje použití standardních balení materiálů 400 ml v měkkých tubách (obsahuje 2 koncovky tuby). Vyžaduje podávací tyč (48091090) a píst (44700375).	C18 PCG,C12 PCG	1	1	4932352844	4002395375028
Alu válec 600 ml na měkké tuby. Umožňuje použití standardních balení materiálů 600 ml v měkkých tubách. Požadovaná podávací tyč 49520660.	PCG 14 / 600, PCG 14 / 300	1	1	48081090	045242087952
Alu válec 600 ml na měkké tuby. Umožňuje použití standardních balení materiálů 600 ml v měkkých tubách (obsahuje 2 koncovky tuby). Vyžaduje podávací tyč (48091091) a píst (44700375).	C18 PCG,C12 PCG	1	1	4932352845	4002395375035
Průhledný Alu válec 400 ml na měkké tuby. Umožňuje použití standardních balení materiálů 400 ml v měkkých tubách (obsahuje 2 koncovky tuby). Vyžaduje podávací tyč (48091090) a píst (44700375).	C18 PCG,C12 PCG	1	1	4932352842	4002395375004
Průhledný Alu válec 600 ml na měkké tuby. Umožňuje použití standardních balení materiálů 600 ml v měkkých tubách (obsahuje 2 koncovky tuby). Vyžaduje podávací tyč (48091091) a píst (44700375).	C18 PCG,C12 PCG	1	1	4932352843	4002395375011
Podávací tyč na kartridže 310 ml. K použití s vybavením: Standardní tuba 310 ml 48081076.	C18 PCG	1	1	4932352937	4002395375950
Podávací tyč tuby 310 ml. K použití s vybavením: Standardní tuba 310 ml 48080900.	C12 PCG	1	1	4932430099	4002395377602
Krátká podávací tyč (délka 340 mm). K použití s vybavením: kartridže 48081075 a válec na měkké tuby 48081085.	PCG 14 / 300, PCG 14 / 600	1	1	49520600	045242190201
Kompletní podávací tyč pro válec 400 ml na měkké tuby. K použití s vybavením: Alu válec 400 ml na měkké tuby 4932352844. Průhledný Alu válec 400 ml na měkké tuby 4932352842.	C18 PCG	1	1	48091090	045242263158
Kompletní podávací tyč pro válec 400 ml na měkké tuby. K použití s vybavením: Alu válec 400 ml na měkké tuby 4932352844. Průhledný Alu válec 400 ml na měkké tuby 4932352842.	C12 PCG	1	1	4932430100	4002395377619
Kompletní dlouhá podávací tyč (délka 480 mm). K použití s 48081090.	PCG 14 / 300, PCG 14 / 600	1	1	49520660	045242190164
Kompletní podávací tyč pro válec 600 ml na měkké tuby. K použití s vybavením: Alu válec 600 ml na měkké tuby 4932352845. Průhledný Alu válec 600 ml na měkké tuby 4932352843.	C18 PCG	1	1	48091091	045242263165
Kompletní podávací tyč pro válec 600 ml na měkké tuby. K použití s vybavením: Alu válec 600 ml na měkké tuby 4932352845. Průhledný Alu válec 600 ml na měkké tuby 4932352843.	C12 PCG	1	1	4932430101	4002395377626
Píst pro přepravní sestavy.	C18 PCG,C12 PCG	1	1	44700330	045242260928
Píst pro válec na měkké tuby.	C18 PCG,C12 PCG	1	1	44700375	045242277438
Náhradní tryska.	PCG 14 / 300, PCG 14 / 600, C18 PCG,C12 PCG	1	1	45760525	4002395775323

Systemové příslušenství - odsávání prachu

Charakteristika produktu	Vhodný Milwaukee vysavačem	Množství v balíku	Objednáací množství	Obj.č.	EAN kód
Hadice k odsávání prachu - antistatická, délka 4 m, průměr 36 mm, s adaptérem pro nástroje.	AS 300 ELCP, AS 500 ELCP, AS 300 EMAC	1	1	4932352311	4002395369706
Hadice k odsávání prachu, délka 3,5 m, průměr 32 mm, s adaptérem pro nástroje.	AS 250 ECP	1	1	4932352312	4002395369713
Adaptér pro přímé připojení odsávací hadice 330552.	AS 1, AS 2 C	1	1	4932326528	4002395310937
Univerzální adaptér Ø 35 / 33 / 27 mm.	WDC 1400 A, AS 1, AS 2 C, AS 3 W, ASE 1400, ASM 1400	1	1	4932369282	4002395338412
System Ø 35 mm Sací trubka Ø 35 mm, 50 cm, z plastu.	ASE 1400, AS 1, AS 2 C, ASM 1400	1	1	4932346620	4002395319503
Štěrbínová hubice Ø 35 mm.	WDC 1400 A, ASE 1400, AS 1, AS 2 C, AS 3 W, ASM 1400	1	1	4932276048	4002395303250
Prodlužovací hadice Ø 35 mm / délka 4 m. Vyžaduje adaptér (362778).	WDC 1400 A, ASE 1400, AS 1, AS 2 C, AS 3 W, ASM 1400	1	1	4932330552*	4002395312719
Hadice odsávání prachu Ø 35 mm / 5 m.	ASE 1400, ASM 1400	1	1	4932373626	4002395351534
System Ø 50 mm Odsávací hadice Ø 50 mm / 3 m.	NT 1200, NT 1500 A, NT 900	1	1	4932300171	4002395308576
Sací trubka Ø 35 mm, 50 cm, z plastu.	ASE 1400, AS 1, AS 2 C, ASM 1400	1	1	4932316070	4002395310449
Sací trubka Ø 50 mm.	ASE 1400, AS 1, AS 2 C, ASM 1400	1	1	4932316069	4002395310432
Redukční objímka Ø 50 mm na Ø 35 mm.	ASE 1400, AS 1, AS 2 C, ASM 1400	1	1	4932316074	4002395310456
4 vlněné filtrační sáčky, 1 vlněný mokry filtr s gumou.	AS 250 ECP	5	1	4932352306	4002395369652
5 x vlněné filtrační sáčky 30 l.	AS 300 ELCP, AS 300 EMAC, AS 300 ELAC	5	1	4932352307	4002395369669
5 x vlněné filtrační sáčky 50 l.	AS 500 ELCP	5	1	4932352308	4002395369676
Filtrační sáčky: 5 plastových sáčků 30 l.	AS 250 ECP, AS 300 ELCP, AS 300 EMAC	5	1	4932352309	4002395369683
Filtrační sáčky: 5 plastových sáčků 50 l.	AS 500 ELCP	5	1	4932352310	4002395369690
Filtrační pytlík pro RSE + AS2C, pro lehkou zátěž	AS 1, AS 2 C, AS 3 W	1	1	4932346812	4002395319534
Filtrační sáčky. Velmi odolné. 3 papírové sáčky 18 l.	NT 1500 A	1	1	4932373669	4002395351824
Filtrační sáčky. Velmi odolné. 5 papírových sáčků 25 l.	AS 2 C, AS 3 W	5	1	4932346585	4002395319442
Filtrační sáčky. Velmi odolné. 5 papírových sáčků 25 l.	RSE 1400	5	1	4932373852	4002395352821
Filtrační sáčky. Velmi odolné. 5 papírových sáčků 50 l.	ASE 1400, ASM 1400	5	1	4932373621	4002395351503
Filtrační sáčky: textil.	NT 900	1	1	4932276019	4002395303267
Filtrační sáčky. Na jemný betonový prach. Odpovídá klasifikaci prachu M & H EN 60335-2-69. Vhodný pouze k ASM1400. 3 plastové sáčky 25 l.	ASE 1400, ASM 1400	3	1	4932399502	4002395361595
Netkané sáčky pro AS 30/42 5ks.	AS 30 LAC, AS 30 MAC, AS 42 MAC	5	1	4932459689	4058546028619
Plastové sáčky 30l pro AS 30/42 .	AS 42 MAC, AS 30 MAC, AS 30 LAC	5	1	4932459690	4058546028626
Filtr	AS 250 ECP, AP 250 ECP	1	1	4932352303	4002395369621
Filtr	AS 300 ELCP, AS 500 ELCP, AS 2-250 ELCP	1	1	4932352304	4002395369638
Filtr.	AS 300 EMAC, AS 300 ELAC	1	1	4932352305	4002395369645
Filtr 3600 cm ² , BIA kategorie C.	AS 1	1	1	4932346587	4002395319466
Filtr 7000 cm ² , BIA kategorie C.	AS 3 W	1	1	4932346588	4002395319473
Filtr, 7200 cm ² .	RSE	1	1	4932327205	4002395303885
Filtr.	NT 1200, NT 1500 A	1	1	4932340124	4002395305452
Skládaný polyesterový filtr, 2 ks.	ASE 1400, ASM 1400	1	1	4932373623	4002395351510
PTFE plochý filtr	AS 30 LAC, AS 42 MAC, AS 30 MAC	1	1	4932459687	4058546028596
Filtr chlazení motoru	AS 42 MAC, AS 30 MAC, AS 30 LAC	1	1	4932459688	4058546028602
Přídavná rukojeť AS 30	AS 42 MAC, AS 30 MAC, AS 30 LAC	1	1	4932459691	4058546028633

¹V kombinaci s adaptérem sáčku 4932346812 a s filtrační vložkou 4932346587.

* do vyprodání zásob

M12 / M18 odsávání prachu - systémové příslušenství

Charakteristika produktu	Vhodný Milwaukee vysavačem	Množství v balíku	Objednací množství	Obj.č.	EAN kód
① Vrtací tryska.	M18 CDEX / M18/28 CPDEX, M12 DE	2	1	49902301	045242337279
② Filtr.	M18 CDEX / M18/28 CPDEX, M12 DE	3	1	49902306	045242299454
③ Štěrbinová hubice.	M12 DE	1	1	49902325*	045242297603
④ sada 3 ks. Filtrační box, filtr, viko.	M12 DE	3	1	49902340	045242299461
⑤ M18 & M28 filtrační box	M18 CDEX / M18/28 CPDEX	4	1	49902342	045242341948
⑥ adaptér pro odsávání umožňuje připojení M12DE k nezávislému odtahu prachu/vysavači		1	1	4932430479	4002395381401



Odsávání prachu

Charakteristika produktu	Množství v balíku	Objednací množství	Obj.č.	EAN kód
① Sběrač prachu - kroužek pro zachycení prachu při vrtání nad hlavou. Vhodný k Ø 5 – 8 mm.	1	1	4932430912	4002395385744
Sáček na prach, hadřík. Pro použití se systémem čisté linie Clean Line 345547.	1	1	4932346182	4002395313273
② Odsávací systém pro zachycení prachu na stěně nebo při vrtání nad hlavou. Vrtací bit s průměrem max. Ø 28 mm. Vhodný ke všem průmyslovým odsávacím zařízením (univerzální držák Ø 26 – 41 mm).	1	1	4932430446	4002395381074
③ Kryt na vrtání a jádrové vrtání - PHDE72. Pro vrtání od Ø 6 - 72 mm. Kartáčová vložka pro lepší sání a extrakci. Kartáče, které se dají vyndat při vrtání. Výstupní hubice: Ø 37 mm vnější / Ø 32 mm vnitřní. Náhradní těsnící manžety (2 ks): 4931448564. Náhradní kartáč: 4931448565	1	1	4932430480	4002395381418



DE16 - Univerzální odsavač

④ DE16 jednotka, 1 x postranní rukojeť a 3 x krční límce - umožňující připevnění na šroubováky s převodovým krkem od Ø 43 - 59 mm. 2 x vrtací trysky (49902301).	1	1	4932430835	4002395384976
--	---	---	------------	---------------

Nabíječky



Charakteristika produktu	Systém	Rozsah nabíjení	Nabíjecí doba	Pro NiCd aku	Pro NiMH aku	Pro Li-Ión aku	Obj.č.	EAN kód
① M4 C	M4	4 V	30 min	-	-	Ano	4932352958	4002395376162
② L4 C	REDLITHIUM™ USB	4 V	120 min.	Ne	Ne	Ano	4932459446	4058546011079
③ C12 C	M12	12 V	40/80 min	-	-	Ano	4932352000	4002395366606
④ M12 TC	M12	12 V	2.5/4/5/8 hod.	Ne	Ne	Ano	4932459450	4058546011116
⑤ M12 C4	M12	12 V	40 min - 2,0 Ah, 80 min - 4,0 Ah	-	-	Ano	4932430554	4002395382156
⑥ M12-18C	M12,M14,M18	12 - 18 V	40/80/100 min	-	-	Ano	4932352959	4002395376179
⑦ M12-18 AC	M12,M14,M18	12 - 18 V	40/80/100/124/180 min	-	-	Ano	4932459205	4002395287208
⑧ M12-18 FC	M12,M14,M18	12 - 18 V	26/47/59 min	-	-	Ano	4932451079	4002395810581
⑨ M1418 C6	M14,M18	14.4 V - 18 V	40/80/100 min	-	-	Ano	4932430086	4002395377473
⑩ M28 C	M28	28 V	60/90 min	-	-	Ano	4932352524	4002395371822

M12™ Lampy

M12™ Lampy



Charakteristika produktu	Napětí (V)	Typ aku	Systém	Aku kompatibilita	Typ žárovky	Obj.č.	EAN kód
① M12 TLED-0	12	Li-ion	M12	Všechny Milwaukee® M12™ aku	LED	4932430360	4002395380213
② M12 SL-0	12	Li-ion	M12	Všechny Milwaukee® M12™ aku	LED	4932430178	4002395378395
③ M12 LL-0	12	Li-ion	M12	Všechny Milwaukee® M12™ aku	LED	4932430562	4002395382231
④ M12 SLED-0	12	Li-ion	M12	Všechny Milwaukee® M12™ aku	LED	4933451261	4002395170159
⑤ M12 UHL-0	12	Li-ion	M12	Pro všechny Milwaukee® M12™ akumulátory	LED	4933459432	4058546010935
⑥ M12 MLED-0	12	Li-ion	M12	Všechny Milwaukee® M12™ aku	LED	4933451899	4002395281480
⑦ M12 AL-0	12	Li-ion	M12	Všechny Milwaukee® M12™ aku	LED	4933451394	4002395158621

M18™ Lampy



Charakteristika produktu	Napětí (AC) (V)	Napětí (DC) (V)	Typ aku	Systém	Aku kompatibilita	Typ žárovky	Obj.č.	EAN kód
① M18 TLED-0	–	18	Li-ion	M18	Všechny Milwaukee® M18™ aku	LED	4932430361	4002395380220
② M18 IL-0	–	18	Li-ion	M18	Všechny Milwaukee® M18™ aku	LED	4932430564	4002395382255
③ M18 LL-0	–	18	Li-ion	M18	Všechny Milwaukee® M18™ aku	LED	4932430563	4002395382248
④ M18 SLED-0	–	18	Li-ion	M18	Všechny Milwaukee® M18™ aku	LED	4933459159	4002395287147
⑤ M18 AL-0	–	18	Li-ion	M18	Všechny Milwaukee® M18™ aku	LED	4932430392	4002395380534
⑥ M18 HAL-0	220 - 240	18	Li-ion	M18	Všechny Milwaukee® M18™ aku	LED	4933451262	4002395170166
⑦ M18 PAL-0	–	18	Li-ion	M18	Pro všechny Milwaukee® M18™ akumulátory	LED	4933464105	4058546220501
⑧ M18 SAL-0 M18 SAL-502B	–	18	Li-ion	M18	Všechny Milwaukee® M18™ aku	LED	4933451246 4933451896	4002395167708 4002395281459
⑨ M18 HSAL-0 M18 HSAL-502B	220 - 240	18	Li-ion	M18	Všechny Milwaukee® M18™ aku	LED	4933451392 4933451898	4002395158607 4002395281473
⑩ M18 ONERSAL-0	–	18	Li-ion	M18	Pro všechny Milwaukee® M18™ akumulátory	LED	4933459431	4058546010928
⑪ M18 SLSP-0	220 - 240	18	Li-ion	M18	Pro všechny Milwaukee® M18™ akumulátory	LED	4933451514	4002395162222
⑫ M18 ONESLSP-0	220 - 240	18	Li-ion	M18	Pro všechny Milwaukee® M18™ akumulátory	LED	4933459155	4002395287109
⑬ M18 ONESLDP-0	100 - 240	18	Li-ion	M18	Pro všechny Milwaukee® M18™ akumulátory	LED	4933459160	4002395287154

M28™ Lampy



Charakteristika produktu	Napětí (AC) (V)	Napětí (DC) (V)	Typ aku	Systém	Aku kompatibilita	Typ žárovky	Obj.č.	EAN kód
① M28 WL LED-0	–	28	Li-ion	M28	Všechny Milwaukee® M28™ aku	LED	4932352527	4002395371853
② L4 FL-201	–	4	Li-ion	REDLITHIUM™ USB	REDLITHIUM™ USB baterie	LED	4933459442	4058546011031
③ L4 HL-201	–	4	Li-ion	REDLITHIUM™ USB	REDLITHIUM™ USB baterie	LED	4933459443	4058546011048
④ L4 MLED-201	–	4	Li-ion	REDLITHIUM™ USB	REDLITHIUM™ USB baterie	LED	4933459444	4058546011055
⑤ IPL-LED	–	3.0	#No value#	#No value#	AAA	LED	4933459440	4058546011017
⑥ HL-LED	–	4.5	#No value#	#No value#	AAA	LED	4933459441	4058546011024
⑦ HOBL 7000	90 - 277	–	–	#No value#	–	LED	4933464126	4058546220716

Akumulátory

Charakteristika produktu	Systém	Typ aku	Napětí (V)	Kapacita aku (Ah)	Obj.č.	EAN kód
① M4 B2	M4	Li-ion	4	2.0	4932430098	4002395377596
② L4 B2	REDLITHIUM™ USB	Li-ion	4	2.5	4932459445	4058546011062
③ M12 B2	M12	Li-ion	12	2.0	4932430064	4002395377251
④ M12 B3	M12	Li-ion	12	3.0	4932451388	4002395157969
⑤ M12 B4	M12	Li-ion	12	4.0	4932430065	4002395377268
⑥ M12 B6	M12	Li-ion	12	6.0	4932451395	4002395158638
⑦ M14 B	M14	Li-ion	14.4	1.5	4932352665	4002395373239
⑧ M14 B4	M14	Li-ion	14.4	4.0	4932430323	4002395379842
⑨ M18 B2	M18	Li-ion	18	2.0	4932430062	4002395377237
⑩ M18 B4	M18	Li-ion	18	4.0	4932430063	4002395377244
⑪ M18 B5	M18	Li-ion	18	5.0	4932430483	4002395381449
⑫ M18 B6	M18	Li-ion	18	6.0	4932451244	4002395167661
⑬ M18 B9	M18	Li-ion	18	9.0	4932451245	4002395167678
⑭ M28 BX	M28	Li-ion	28	3.0	4932352732	4002395373901
⑮ M28 B5	M28	Li-ion	28	5.0	4932430484	4002395381456



Milwaukee

Nothing but **HEAVY DUTY.**



Ruční nářadí

PREMIUM MAGNETICKÉ PÁSMA



- Zdokonalená prstová zarážka, stabilnější provedení.
- Kompaktnější ergonomická konstrukce.
- Kompaktnější háček pro lepší viditelnost postranního měřítka.
- Poddajnější spona na opasek lépe přizpůsobená k připnutí na kapsu.
- Ochrana pásma neblýskavým nylonovým potahem, až 10krát odolnější vůči poškození na staveništi.
- 27mm pásmo oboustranně potištěné pro snazší čitelnost při měření.
- Silný dvojitý magnet na začátku pásma umožňuje snadné uchycení na plochých površích a kruhových trubkách.
- Architektonická stupnice pro snadný výpočet výkresů.
- 5-bodový zpevněný rám.
- Třída přesnosti II.

Charakteristika produktu	Délka (m)	Množství v balíku	Objednací množství	Obj.č.	EAN kód
5 m metrické	5	1	6	48227305	045242486953
8 m metrické	8	1	6	48227308	045242486960
10 m metrické	10	1	6	48227310	045242486977
5 m / 16 ft metrické & palcové	5 / 16'	1	6	48227216	045242486939
8 m / 26 ft metrické & palcové	8 / 26'	1	6	48227225	045242486946
10 m / 33 ft - metrické a palce	10 / 33'	1	6	48227233	045242521944

PREMIUM MAGNETICKÁ PÁSMA - hromadné balení

Charakteristika produktu	Délka (m)	Množství v balíku	Objednací množství	Obj.č.	EAN kód
5m metrický - hromadné balení	5	1	12	4932459373	4058546010348
5m/16ft - metrický a palce - hromadné balení	5 / 16'	1	12	4932459374	4058546010355
8m metrický - hromadné balení	8	1	12	4932464177	4058546221225
8m/26ft - metrický a palce - hromadné balení	8 / 26'	1	12	4932464178	4058546221232



Prstová zarážka



5ti bodový zesílený rám



Magnet



Oboustranný tisk stupnice

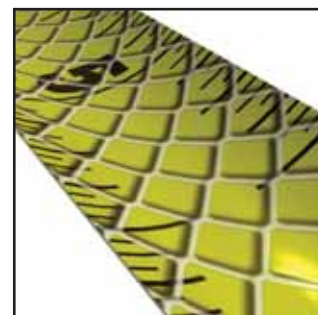

Opatřeno neodrazným nátěrem

Profesionální měřicí pásma

NOVÉ

- Zlepšená ergonomie a pohodlná velikost.
- Trvanlivost pracovních vlastností.
- 5-bodový zpevněný rám.
- Ostří chráněno pokrytím 2G nylonem.
- Zlepšená flexibilita a odtrhávání pásma.
- Vyhovuje testu poklesu o 3 m.
- Nemagnetické.
- Výraznější font písma měřicí stupnice pro lepší čitelnost.
- Menší kompaktní tvar háčkového závěsu.
- Opěrka pro snadné vertikální měření.
- Více přizpůsobená kapsa, zlepšená spona na opasek.



Charakteristika produktu	Délka (m)	Šířka plátka (mm)	Množství v balíku	Objednací množství	Obj.č.	EAN kód
Pro kompaktní svinovací metr C3/16	3	16	1	12	4932459591	4058546027636
Pro kompaktní svinovací metr C5/19	5	19	1	12	4932459592	4058546027643
Pro kompaktní svinovací metr C5/25	5	25	1	6	4932459593	4058546027650
Pro kompaktní svinovací metr C8/25	8	25	1	6	4932459594	4058546027667
Pro kompaktní svinovací metr C5-16/25	5 / 16"	25	1	24	4932459595	4058546027674
Pro kompaktní svinovací metr C8-26/25	8 / 26"	25	1	12	4932459596	4058546027681

Měřicí pásma Slimline

NOVÉ

- Velmi kompaktní a ergonomicky vylepšený design.
- Ostří chráněné nylonovým povlakem -proti smítkům, nečistotám a vodě.
- Pouzdro ABS s měkkou pryžovou plochou pro uchopení, větší pohodlí a trvanlivost pracovních vlastností.
- 4-bodový zpevněný rám.
- Základna plochá pro vodorovnou stabilitu a opěradlo pro snadné vertikální měření.
- Spona na popruhu.
- Třída přesnosti II.
- Objednávky je možné podávat na kartony s 24, 12 nebo 6 pásmy, v závislosti na SKU (Stock Keeping Unit- prodejní jednotce na skladu).



Charakteristika produktu	Délka (m)	Šířka plátka (mm)	Množství v balíku	Objednací množství	Obj.č.	EAN kód
S3 / 16	3	16	1	12	48227703	045242512898
S5 / 19	5	19	1	12	48227705	045242512904
S5 / 25	5	25	1	6	48227706	045242512911
S8 / 25	8	25	1	6	48227708	045242512928
S5-16 / 25	5/16'	25	1	24	48227717	045242512935
C8-26 / 25	8/26'	25	1	24	48227726	045242512942

Měřicí pásmo - 2 m / 6'

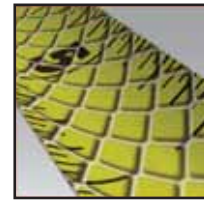

Opatřeno neodrazným nátěrem

- 5ti bodový zesílený rám - odolný pro práci na staveništích.
- Heavy Duty kvalita: 13 mm šířka.
- Opatřeno neodrazným nátěrem. Pásmo se neblýská a snáze se na jasném slunci čte.
- Ergonomický & pohodlný: pohodlná konstrukce pro snadné měření.
- Balené spolu, objednávejte v násobcích 12 ks.

Charakteristika produktu	Délka (m)	Množství v balíku	Objednáací množství	Obj.č.	EAN kód
Metrický & nemetrický	2	1	12	48225502	045242468034

Kompozitní skládací metr

- Zámky při 90°/180°.
- Referenční úhel, nerezaví.
- Voděodolný.
- Značení odolné proti opotřebení.

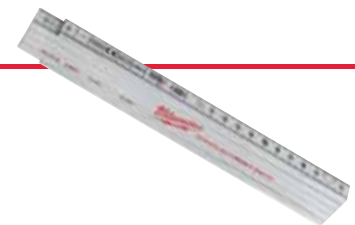

Charakteristika produktu	Délka (m)	Šířka plátku (mm)	Přesnost	Počet členů	Připojení	Množství v balíku	Objednáací množství	Obj.č.	EAN kód
Kompozitní skládací metr	2	15 x 3.20	Třída 2	10	Plast a nerezová ocel	1	10	4932459301	4058546002671

Dřevěný skládací metr

- Zámky při 90°/180°.
- Referenční úhel.



Charakteristika produktu	Délka (m)	Šířka plátku (mm)	Přesnost	Počet členů	Připojení	Množství v balíku	Objednáací množství	Obj.č.	EAN kód
Dřevěný skládací metr	2	16 x 3.20	3 Třída	10	Mosaz	1	12	4932459302	4058546002688

Tenký dřevěný skládací metr

- Zámky na 180°.
- Flexibilní tenký design.



Charakteristika produktu	Délka (m)	Šířka plátku (mm)	Přesnost	Počet členů	Připojení	Množství v balíku	Objednací množství	Obj.č.	EAN kód
Tenký dřevěný skládací metr	2	16 x 2.70	3 Třída	10	Mosaz	1	10	4932459303	4058546002695

Dlouhá otevřená pásma

- Ocelová konstrukce s nylonovým povlakem (extra silný nylonový povlak) pro zvýšení životnosti.
- Nejlepší výkon ve své třídě: o 50% méně zasekávání.
- Ultra odolná konstrukce: vyztužená kovová rukojeť s odolností vůči pádům.
- 3: 1 svírání převodovkou pro 10x delší životnost převodovky a hladké přetáčení.
- KRYT PROTI ŠPÍNE: Štěrač nečistoty udržuje ostří čisté od brusného materiálu.
- Třída 2.
- 2 oboustranný potisk stupnice. Metrické měření zobrazené na horní straně a britská stupnice (palce a stopy) na spodní straně.

Charakteristika produktu	Délka (m)	Šířka plátku (mm)	Množství v balíku	Objednací množství	Obj.č.	EAN kód
① Dlouhé otevřené pásmo kombi 30m/100ft	30	13	1	1	48225203	045242486069
② Dlouhé otevřené pásmo kombi 100m/330ft	100	9.5	1	1	48225211	045242486076



Dlouhá uzavřená pásma

- Jednostranný 30 m metrický popis o šířce čepele 9,5 mm.
- KRYT PROTI ŠPÍNE: Štěrač nečistoty udržuje ostří čisté od brusného materiálu.
- Ultra odolná konstrukce: vyztužená kovová rukojeť s odolností vůči pádům.
- 3: 1 svírání převodovkou pro 10x delší životnost převodovky a hladké přetáčení.
- Třída 2.



Charakteristika produktu	Délka (m)	Šířka plátku (mm)	Množství v balíku	Objednací množství	Obj.č.	EAN kód
Dlouhé uzavřené pásmo 30m	30	9.5	1	1	48225103	045242486106

REDSTICK™ Backbone vodováhy



- Celokovové BACKBONE™. Nejsilnější, nejdolnější rám. Zesílená retenční trubice.
- SHARPSITE™ technologie libel. Nejlepší čitelnost a nárazuvzdornost.
- Široké, odolné rukojeti pro pohodlí a přenosnost.
- Přesná frézovaná měřicí plocha zajišťuje přesnost ve všech pracovních polohách..
- Trubicový systém s vysokým kontrastem optimalizuje viditelnost a snadno se čistí.
- Vysoká pevnost, Snímatelné kryty na koncovkách, ochranné rámy které umožňují přístup i ve stísněných prostorech.
- Formované, protiskuzové rukojeti se zachytí na stěně a zabrání klouzání a jsou použitelné i s koncovkami nebo i bez nich.
- Odolný, celokovový otvor na zavěšení ke skladování.
- Přesnost měření na 0,029° (0,5 mm/m) v normální a reverzní poloze.
- Zesílené magnety ze vzácných prvků pro maximální držení na materiálu (pouze magnetické vodováhy).



Nejsilnější, nejdolnější rám, celokovové vyztužení Backbone™



SHARPSITE™ technologie libely, nejlepší čitelnost



Zesílené magnety ze vzácných zemin pro maximální sílu (pouze magnetické vodováhy)



30 YEARS ACCURACY GUARANTEE
JAHRE GENAUIGKEITSGARANTIE
ANS DE PRECISION GARANTIE
www.milwaukeetool.eu

Charakteristika produktu	Délka (cm)	Rukojeti	Množství v balíku	Objednáací množství	Obj.č.	EAN kód
40 cm magnetické	40	0	1	1	4932459061	4002395280322
60 cm magnetické	60	0	1	1	4932459063	4002395280346
80 cm magnetické	80	1	1	1	4932459065	4002395280360
100 cm magnetické	100	0	1	1	4932459067	4002395280384
120 cm magnetické	120	2	1	1	4932459069	4002395281008
180 cm magnetické	180	2	1	1	4932459071	4002395281046
200 cm magnetické	200	2	1	1	4932459073	4002395281060
240 cm magnetické	240	2	1	1	4932459075	4002395281084
40 cm nemagnetické	40	0	1	1	4932459060	4002395280315
60 cm nemagnetické	60	0	1	1	4932459062	4002395280339
80 cm nemagnetické	80	1	1	1	4932459064	4002395280353
100 cm nemagnetické	100	0	1	1	4932459066	4002395280377
120 cm nemagnetické	120	2	1	1	4932459068	4002395280391
180 cm nemagnetické	180	2	1	1	4932459070	4002395281015
200 cm nemagnetické	200	2	1	1	4932459072	4002395281053
240 cm nemagnetické	240	2	1	1	4932459074	4002395281077
Koncovka pro REDSTICK™ Backbone vodováhy			2	1	4932459680	4058546028527

REDSTICK[™] kompaktní vodováhy

NOVÉ



- SHARPSITE[™] technologie libel. Nejlepší čitelnost a nárazuvzdornost.
- Kompaktní a odolný rám.
- Dolní frézovaná měřicí plocha zaručuje přesné měření.
- Libela s vysokým kontrastem optimalizuje viditelnost a snadno se čistí.
- Zesílené magnety ze vzácných prvků pro maximální držení na materiálu (pouze magnetické vodováhy).
- Přesnost měření 0,029°, (0,5 mm/m) v normální i obrácené poloze.
- Snímatelné gumové kryty na koncovkách absorbují nárazy.



Charakteristika produktu	Délka (cm)	Rukojeti	Množství v balíku	Objednávací množství	Obj.č.	EAN kód
40 cm magnetické	40	0	1	1	4932459079	4002395281725
60 cm magnetické	60	0	1	1	4932459081	4002395281749
80 cm magnetické	80	0	1	1	4932459083	4002395281763
100 cm magnetické	100	0	1	1	4932459085	4002395281787
120 cm magnetické	120	0	1	1	4932459087	4002395282401
180 cm magnetické	180	0	1	1	4932459089	4002395282425
40 cm nemagnetické	40	0	1	1	4932459078	4002395281718
60 cm nemagnetické	60	0	1	1	4932459080	4002395281732
80 cm nemagnetické	80	0	1	1	4932459082	4002395281756
100 cm nemagnetické	100	0	1	1	4932459084	4002395281770
120 cm nemagnetické	120	0	1	1	4932459086	4002395281794
180 cm nemagnetické	180	0	1	1	4932459088	4002395282418
Koncovka pro REDSTICK [™] Compact vodováhy			2	1	4932459681	4058546028534

Tenké vodováhy



- 2 pevné akrylové trubice. Nárazuvzdorné a odolné proti UV záření.
- Přesné milimetrové měření až do 120 cm zaručuje maximální přesnost.
- Koncovky tlumí nárazy.
- Protiskluzové uchycení přilne ke stěně a brání klouzání.
- Odolný otvor na zavěšení ke skladování.
- VPA certifikát pro přesnost.
- Zaručená životnost. S přesností na 0,029° (0,0005" / v, 0,5 mm / m).



Charakteristika produktu	Délka (cm)	Množství v balíku	Objednávací množství	Obj.č.	EAN kód
Tenké vodováhy 40 cm	40	1	1	4932459090	4002395282432
Tenké vodováhy 60 cm	60	1	1	4932459091	4002395282449
Tenké vodováhy 80 cm	80	1	1	4932459092	4002395282456
Tenké vodováhy 100 cm	100	1	1	4932459093	4002395282463
Tenké vodováhy 120 cm	120	1	1	4932459094	4002395282470
Tenké vodováhy 180 cm	180	1	1	4932459095	4002395282487
Tenké vodováhy 200 cm	200	1	1	4932459590	4058546027629

REDSTICK™ vodováhy na beton

NOVÉ



- SHARPSITE™ (ostré místo) tato technologie/konstrukce stahovací latě s vodováhou, zlepšuje její čitelnost.
- Ergonomický profil zajišťuje maximální životnost a souvislé uchopení po celé délce.
- Široká hořčíková základna pro zlepšení funkčnosti stahovací latě a pro lepší čištění.
- Speciální pracovní hrany mají zaoblený a čtvercový spodní okraj pro řezání a dokončování betonu.
- Vysoce kontrastní systém vodováhy je lehce čitelný a optimalizuje viditelnost.
- Okolí vodováhy je optimalizováno na stahovací operace a snadnost čištění.
- Sklon vodováhy je 1/8" & 1/4" (1 % & 2 %).



Charakteristika produktu	Délka (cm)	Rukojeti	Množství v balíku	Objednací množství	Obj.č.	EAN kód
60 cm nemagnetické	60	0	1	1	4932459893	4058546030650
120 cm nemagnetické	120	0	1	1	4932459894	4058546030667
180 cm nemagnetické	180	0	1	1	4932459895	4058546030674

REDCAST lité vodováhy



- 2 pevné akrylové trubice. Nárazuvzdorné a odolné proti UV záření.
- 2 Heavy Duty „kovadlina“ podložky z hliníkové slitiny pro zpracování úderů během obkladačských prací.
- Na profilu vodováhy otvor na vrták v průměru od 5 do 12 mm.
- Přesné milimetrové měření povrchu zaručuje přesnost ve všech pracovních pozicích.
- Odolný otvor na zavěšení ke skladování.
- VPA certifikát pro přesnost.
- Zaručená životnost. S přesností na 0,029° (0,0005" / v, 0,5 mm / m).



Charakteristika produktu	Délka (cm)	Množství v balíku	Objednací množství	Obj.č.	EAN kód
REDCAST™ lité vodováhy 60 cm	60	1	1	4932459098	4002395283118
REDCAST™ lité vodováhy 80 cm	80	1	1	4932459099	4002395283125

Stupňové vodováhy



- SHARPSITE[™] technologie trubičky. Nejlepší čitelnost a nárazuvzdornost.
- Uzamčení 360°, nastavitelná trubice. Identifikuje a opakujte nastavení jakéhokoliv úhlu potřebného na pracovišti. Uzamkne trubici na místě, aby zajistila přesnost uvnitř i venku z kapsy.
- Zesílené magnety ze vzácných prvků. Zesílená konstrukce magnetického obvodu přeměruje pole dodávající 2X sílu držení.
- Zesílené olověné trubky. Pevné akrylové blokové trubice poskytují odolnost a maximální čitelnost.
- Tělo z hliníkové slitiny odolává těžkým podmínkám na pracovišti.
- Přesné milimetrové měření povrchu zaručuje přesnost ve všech pracovních pozicích.
- Otvor na šňůrku pro použití s většinou programů prevence.
- S přesností na 0,029° (0,0005" / v, 0,5 mm / m).



Charakteristika produktu	Délka (cm)	Množství v balíku	Objednací množství	Obj.č.	EAN kód
Stupňové vodováhy	25	1	1	4932459096	4002395282494

Torpédové vodováhy



- Zesílené magnety ze vzácných prvků. Zesílený konstrukce magnetického obvodu přeměruje pole dodávající 2X více síly držení.
- Maximálně zobrazovací plocha. Lehká čitelnost v 1/8 nebo 1/4 naklonění v obou směrech.
- Zesílené akrylové trubice poskytují odolnost a maximální čitelnost.
- Čisté připojení. Lehká vodováha na svařené materiály, potrubí a jiné.
- Optimalizovaná V-drážka pro stabilitu na neželezném potrubí.
- Pálený okraj se stupnicí pro rychlé měření na materiálu.
- Štíhlý, zúžený design pro snadné vytahování a vkládání do kapsy.



Charakteristika produktu	Délka (cm)	Množství v balíku	Objednací množství	Obj.č.	EAN kód
Torpédové vodováhy	17	1	1	4932459097	4002395283101

Kapesní úhlová vodováha

NOVÉ

- 360° nastavitelná vodováha pro odečítání úhlů.
- Zamykatelný mechanismus pro opakovatelné použití.
- Zesílené magnety z vzácných zemin pro maximum přídržné síly.
- V drážka pro měření na trubkách.
- Vyfrézovaná hrana zajišťuje přesnost.
- Kompaktní velikost pro všechna pracoviště.



Charakteristika produktu	Délka (cm)	Množství v balíku	Objednací množství	Obj.č.	EAN kód
Pocket Level - drobné nástroje	7.8	1	1	4932459597	4058546027698

Mini vodováhy

- Lehká hliníková konstrukce se snadno vejde za opasek na nářadí nebo do kapsy.
- Tuhé akrylové trubice. Nárazuvzdorné a odolné vůči UV záření.
- Nárazuvzdorné koncové kryty.
- Přesnost měření 0,029° (0,5 mm/m) ve standardní poloze.
- VPA certifikát pro přesnost.



Charakteristika produktu	Délka (cm)	Množství v balíku	Objednací množství	Obj.č.	EAN kód
Mni vodováha 10 cm	10	1	10	4932459100	4002395283446

INKZALL[™] značkovače

- Zachovává si ostrost, nehoubovatí ani neustupuje pod tlakem.
- Špička odolná proti opotřebení - akrylový hrot ideální pro drsné povrchy, například OSB a beton.
- Značkovač píše i po 72+ hodinách od sejmutí krytky.
- Pro použití na betonu, dřevě, kovu, překližce, OSB, plastech.
- Lze používat na vlhkém, mastném, zaprášeném, rezavém povrchu nebo povrchu znečištěném suti.
- Rychlá doba schnutí - snížená možnost rozmazání na povrchu z PVC nebo kovu.
- Kompaktní design.
- Tvrdá sponka na krytce - lze přichytit na stavební přílbu, kalhoty, montérky.
- Snadno otevíratelná krytka pro obsluhu jednou rukou.
- Otvor pro připevnění šňůrky.
- Design zabraňující kutálení pro lepší stabilitu na hladkých površích.

Charakteristika produktu	Barva	Špička	Množství v balíku	Objednací množství	Obj.č.	EAN kód
① Značkovač s jemným hrotem*	Černý	1 mm	1	36	48223100	045242319473
② Značkovač s jemným hrotem*	Červený	1 mm	1	36	48223170	045242355259
③ Jemný značkovač se stylusem	Černý	1 mm	1	1	48223101	045242297436
④ Značkovač s plochým hrotem	Černý	1- 4.8 mm	1	1	48223103	045242333608
⑤ Barevný značkovač s jemným hrotem Modrý, červený, zelený a černý		1 mm	4	1	48223106	045242333585

Stylus* - Objednávky jsou dodávány v kartonu = 36 x 48223100. Minimální množství na objednávku je jeden karton = 36 ks. Pokud je objednané množství vyšší než 36 ks je nutno objednat násobky 36 ks (tj. 72, 108, 144, 180, ...).



INKZALL[™] barevné značkovače

NOVÉ

- Značkovač s klapkou.
- Odolný akrylový hrot pro nejnáročnější podmínky prostředí: zvládá i povrchovou teplotu od -10° až + 145°C.
- Značkovače na tmavé plochy, kde by tradiční značkovače nebyly snadno viditelné.
- Můžou být použity na drsné, špinavé a mastné povrchy.
- Pro použití na betonu, černé trubky, hliník, PVC, oceli a nerezové oceli, pryže a pneumatiku.
- Doba schnutí 10 sekund.
- Značení odolné vůči vodě a UV.
- Permanentní značkovače. Označení vytrvá až 6 měsíců.
- Kovová hlaveň pro trvanlivost na staveništi.
- Barva bez xylenu.
- Důležité : Zatřepejte značkovačem spolu s uzávěrem. Odstraňte uzávěr a opatrně pumpujte nahoru a dolů, dokud inkoust proudí do hrotu.



Charakteristika produktu	Množství v balíku	Objednací množství	Obj.č.	EAN kód
① INKZALL [™] L bílý značkovač	1	12	48223711	045242363360
② INKZALL [™] L žlutý značkovač	1	12	48223721	045242363377
③ INKZALL [™] L černý značkovač	1	12	48223731	045242363384



INKZALL™ zvýrazňovače

- Odolný hrot zůstane ostrý delší dobu.
- Nerozmazávají a neroztékají se.
- Netoxický inkoust, ASTM D 4236 certifikát.
- Ideální pro architektonické nákresy, štítky, kancelářský papír.
- Profil těla není kulatý, nekutálí se po hladkém povrchu.
- Konstrukce se sponou na přílbu: INKZALL™ zvýrazňovače je možné připnout k helmě, kalhotám, kombinéze, atd.
- Díra na šňůrku na připnutí INKZALL™ zvýrazňovače k opasku.

Charakteristika produktu	Množství v balíku	Objednací množství	Obj.č.	EAN kód
① INKZALL™ zvýrazňovače - žluté	5	1	48223201	045242482573
② INKZALL™ zvýrazňovače - barevné	5	1	48223206	045242482580



INKZALL™ popisovače s tenkým hrotem

NOVÉ

- Hrot cca 0,6 mm.
- Odolný vůči zanášení.
- Hlavní aplikace: označování štítků pro elektrické kabely, přidávání komentářů k plánům architektů.

Charakteristika produktu	Barva	Množství v balíku	Objednací množství	Obj.č.	EAN kód
① INKZALL™ popisovač s tenkým hrotem	Černé	4	1	48223154	045242479764
② INKZALL™ pero s tenkým černým hrotem	Černé	4	1	48223164	045242479818
③ INKZALL™ pero s barevným tenkým hrotem	Černé, červené a modré	4	1	48223165	045242479825



Zavírací nůž FASTBACK[™]

- Otevření jednou rukou: uživatel může otevřít nůž jednou rukou, snadná aktivace
- Integrovaný hák: umožňuje udělat řez bez otevření nože
- Výměnný plátek: výměna je velmi rychlá
- Odizoluje vodič, není třeba další nástroj
- Tenký design: nástroj se pohodlně vejde do kapsy
- Klip na opasek: snadné uložení nože



Charakteristika produktu	Množství v balíku	Objednací množství	Obj.č.	EAN kód
① Zavírací nůž FASTBACK [™]	1	6	48229901	045242367047
② FASTBACK [™] zvirací nůž se zásobní na čepele	1	1	48221903	045242292547
③ Fastback [™] kompaktní otáčecí nůž	1	1	48221906	045242359196

Fastback zavírací nůž

- Stisknete a převratíte operaci, což umožňuje jednoruční otevírání.
- Čepel z nerezové oceli kterou lze znovu naostřit
- Hrot umožňuje řízené propíchnutí a plynulé řezání.
- Vložka zámku zajišťuje čepel v otevřené poloze.
- Díra na šňůrku
- Drátěná spona na opasek pro rychlý přístup bez roztřepení kapsy.
- Kompaktní velikost pro nošení v kapse.



Charakteristika produktu	Množství v balíku	Objednací množství	Obj.č.	EAN kód
Fastback zavírací nůž	1	1	48221990	045242296842

Nekompromisní skládací nože

- Premium D2 čepel z oceli zajišťuje lepší odolnost proti korozi. Vysoká pevnost a odolnost proti opotřebení, zůstane ostrý delší dobu
- Hladký / zoubkované ostří 75 mm a zapichovací hrot. Ideální pro trhání průhledného materiálu a špičkou umožňuje řízené propíchnutí.
- Obrátěný otvor s ložiskem: lze otevřít pouze s 2 rukami.
- Otevření ocelový rám zámku zajišťuje čepel v otevřené poloze.
- Sklená nylonová rukojeť s nerezovou ocelí.
- Vložka zámku zajišťuje čepel v otevřené poloze.
- Díra na šňůrku
- Oboustranná spona na opasek umožňuje použití pravou nebo levou rukou



Charakteristika produktu	Typ nože	Množství v balíku	Objednací množství	Obj.č.	EAN kód
① Nekompromisní zavírací nůž hladký	Hladký	1	1	48221994	045242477043
② Nekompromisní zavírací nůž zoubkovaný	Zoubkovaný	1	1	48221998	045242359165

Nůž s výsuvným ostřím

- Nůž se aktivuje vysunutím ostří - snižuje riziko náhodného poranění
- Odizoluje vodič, není třeba další nástroj
- Výměnný plátek - výměna je velmi rychlá
- Uložení plátků - magnetický držák na 5 ks plátků
- Heavy Duty: celokovové tělo s gumovým potahem, vyšší komfort, ruka neklouže



①



6 ks karton

Charakteristika produktu	Množství v balíku	Objednací množství	Obj.č.	EAN kód
① Nůž s výsuvným ostřím	1	6	48229910	045242367054

Samozatahovací bezpečnostní nůž

- Samozatahovací mechanismus: zatáhne ostří po uvolnění tlačítka
- Dvě polohy ostří umožňují kontrolovat hloubku řezu
- Zásobník ostří uvnitř rukojeti může obsahovat až 5 ostří
- Výměna ostří bez nástrojů: šetří čas při výměně nástrojů. Mechanismus odšroubovatelný palcem umožňuje výměnu ostří rychle a bez jakýchkoli nástrojů
- Heavy Duty: trvanlivé celokovové tělo
- Loupač drátů: Odstraňuje nutnost hledat v tašce další nástroj. Seřízne drát do Ø 5 mm²



Charakteristika produktu	Množství v balíku	Objednací množství	Obj.č.	EAN kód
Samozatahovací bezpečnostní nůž	1	1	48221915	045242296873

Užitkové nože pro všeobecné účely

- Mikrokarbidový kov pro delší životnost
- Optimalizovaná geometrie řezného úhlu pro větší ostrost
- Extra vybroušená řezná hrana pro čistší řezy
- Nože jsou chráněné a snadno přístupné z úložného boxu

Charakteristika produktu	Celková délka (mm)	Výška (mm)	Množství v balíku	Objednací množství	Obj.č.	EAN kód
① Užitkové nože pro všeobecné účely	62	19	50	1	48221950	045242344444
			5	1	48221905	045242268061
② Ostří – hákový nůž	62	19	50	1	48221952	045242286980
③ Ostří – nůž na karton zaokrouhlený	62	19	5	1	48221934	045242286942



Odlamovací nože

- Kovový zámek* pro maximální trvanlivost a delší životnost
- Zámek s rychlozávitkem*, který umožní rychlejší seřízení ostří
- Automatický kluzný zámek** pro rychlejší seřízení ostří
- Odlamovací přihrádková objímka** odlamuje segmenty ostří
- Tvarovaná rukojeť zajišťuje neklouzávý úchop a je odolná proti acetonu
- Mikrokarbidové ostří pro delší životnost, zvýšenou ostrost a čistý řez
- * 18 mm/25 mm odlamovací nože
- **9 mm odlamovací nože



Charakteristika produktu	Šířka plátku (mm)	Počet bodů ostří	Množství v balíku	Objednací množství	Obj.č.	EAN kód
① Odlamovací nože 9 mm	9	13	1	1	48221960	045242296811
② Odlamovací nože 18 mm	18	8	1	1	48221961	045242296798
③ Odlamovací nože 25 mm	25	7	1	1	48221962	045242296828

Odlamovací ostří

- Robustní opakovaně použitelný zásobník se snadným přístupem k ostří
- Optimalizovaná geometrie řezného úhlu pro ostrost a přesnost řezu
- Mikrokarbidový disperzní kov pro delší životnost
- Přesně nabroušené řezné hrany pro čistší řezy

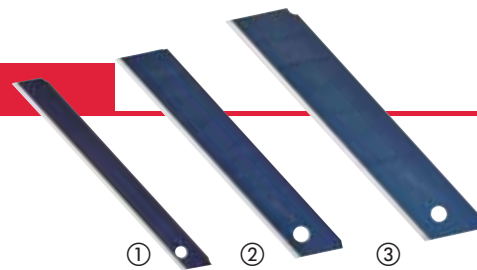

Charakteristika produktu	Šířka plátku (mm)	Počet bodů ostří	Množství v balíku	Objednací množství	Obj.č.	EAN kód
① Odlamovací ostří 9 mm	9	13	10	1	48229109	045242288649
② Odlamovací ostří 18 mm	18	8	10	1	48229118	045242288656
③ Odlamovací ostří 25 mm	25	7	10	1	48229125	045242288663

Bezpečnostní řezačka

- Snižuje možnost zranění díky zapuštěnému ostří a tím zabraňuje kontaktu s prsty.
- Snižuje možnost poškození zboží v krabicích nebo v balíku.
- Konstrukce s duálním hákem vydrží dvakrát tak dlouho, jak jednotlivé řezačky.



Charakteristika produktu	Množství v balíku	Objednací množství	Obj.č.	EAN kód
Bezpečnostní řezačka	1	1	48221916	045242495337

Strouhací špičatá pila

- 150 mm plátek na suché zdivo. Extra pevný plátek, mech. odolnost větší než pila elektrická.
- Vrstva pro ochranu proti korozi.
- Gumový potah, zvyšuje komfort, ruka neklouže.
- Vyříznutý otvor, zvětší již vyříznutý otvor.



6 ks karton

Charakteristika produktu	Množství v balíku	Objednací množství	Obj.č.	EAN kód
Strouhací špičatá pila	1	6	48229304	045242480555

Technické nůžky

- Střížná hrana z karbidu železa pro maximální odolnost a trvanlivost. Delší životnost ve srovnání s nerezovou ocelí.
- Pochromované čepele pro maximální ochranu proti rezavění.
- Celokovové jádro: konstrukce rukojetí z kovu na ochranu při pádech a proti zlomení rukojetí silou.
- Technologie pojistných šroubů chrání čepele před uvolněním k zajištění přesného stříhání.
- Velká oka rukojetí pro použití v rukavicích.
- Žlábek pro ukazovák pro větší pohodlí.
- Laserové nabroušení a značky pravítka na čepeli umožní najednou měřit a stříhat.
- Technické ofsetové nůžky s mikrozoubkovanými čepeli pro maximální trvanlivost a lepší adhezi.
- Technické ofsetové nůžky s vyhnutím o úhel 60° umožňují mít ruce nad stříhaným materiálem.



Charakteristika produktu	Celková délka (mm)	Délka pilového plátku (mm)	Hmotnost (g)	Množství v balíku	Objednací množství	Obj.č.	EAN kód
① Rovné nůžky	230	95	180	1	1	48224044	045242347483
② Vyhnuté nůžky	240	115	230	1	1	48224043	045242347476

Nůžky na plech

NOVÉ

- Sloty pro palec a ukazováček pro zvýšené pohodlí a méně únavy. Uživatel může vytvářet otvory do plechu s lehkostí a menším rizikem zranění.
- Vroubkované břity zabraňují sklouznutí při řezání.
- Méně ruční námahy při řezání silnějších materiálů. Provedení se složeným pákovým efektem.
- Torzní pružina otevírá při řezání čelisti automaticky, což umožňuje rychlejší řezání a méně únavy.
- Chromované nože s ochranou proti korozi – zvýšená životnost. Extra odolné – 65 HRC.
- Vyrobeno z kované legované oceli – nejlepší trvanlivost – Cr M Steel.
- Mechanismus pro uzamykání jednou rukou.
- Štíhlý design – eliminace případů zaseknutí v materiálu.
- Trojnásobná identifikace směru řezání – na hlavě, rukojeti a pomocí barevně odlišené rukojeti.
- Ergonomické a trvanlivé rukojeti umožňují pohodlí a vydrží déle.
- Nůžky na plech aviation: pro krátké rovné a obloukové řezy. Ideální pro řezy úzkým průměrem a pro zářezy.
- Offsetové nůžky: pro nepřetržitě rovné nebo zakřivené řezy. Posun drážky: 45 ° - drží ruku použitavě daleko od obrobku.
- Extra dlouhé nůžky na plech aviation: pro delší a rovnější stříhy na jeden záběr.

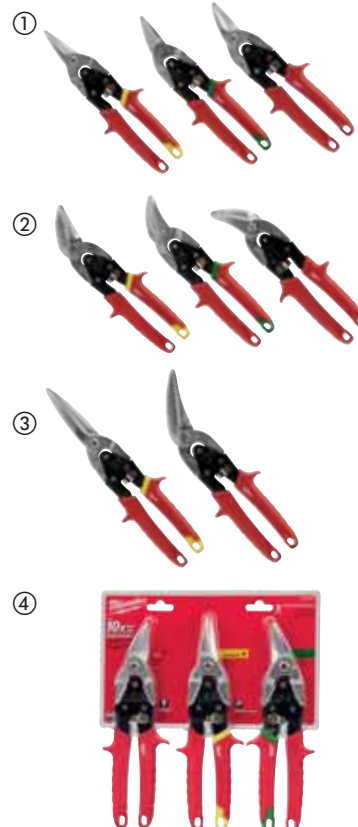

Směr stříhání	Celková délka (mm)	Délka hrany (mm)	Max. kapacita řezání - hliník (mm)	Max. kapacita řezání - nerezová ocel (mm)	Hmotnost (g)	Množství v balíku	Objednávací množství	Obj.č.	EAN kód
① Nůžky na plech aviation: pro krátké rovné a obloukové řezy. Ideální pro řezy úzkým průměrem a pro zářezy.									
Přímé (žluté)	260	31	1.0	0.6	430	1	1	48224530	045242503643
Pravé (zelené)	260	31	1.0	0.6	430	1	1	48224520	045242503636
Levé (červené)	260	31	1.0	0.6	430	1	1	48224510	045242503629
② Offsetové nůžky: pro nepřetržitě rovné nebo zakřivené řezy. Posun drážky: 45 ° - drží ruku použitavě daleko od obrobku.									
Přímé (žluté)	260	37	1.0	0.6	430	1	1	48224532	045242503674
Pravé (zelené)	260	30	1.0	0.6	430	1	1	48224522	045242503667
Levé (červené)	260	30	1.0	0.6	430	1	1	48224512	045242503650
③ Extra dlouhé nůžky na plech aviation: pro delší a rovnější stříhy na jeden záběr.									
Přímé (žluté)	310	76	1.0	0.6	450	1	1	48224537	045242503681
Levé (offsetové)	290	63	1.0	0.6	450	1	1	48224538	045242503698
④ Sada nůžek na plech									
48224510, 48224530 and 48224520.						3	1	48224533	045242503735

Řezák na plasty

- Řezy PEX, PB, MDP, PE, plastové elektrické trubky, pneumatické potrubí, plastové přepadové trubky, gumové hadice, silikonové hadice až do Ø 25 mm.
- Čelisti tvaru -V pro rychlé a rovné řezy, zabraňuje drcení materiálu.
- Vyměnitelné ostří poskytuje delší životnost.
- Robustní konstrukce – celokovová hlava a rukojeť pro maximální životnost.
- Drážky na hlavě umožňují odizolování spojů.
- Hlava s ochranou proti rezivění.
- Zafixování jednou rukou pro snadné použití / rychlé otevření a uzavření.
- Ergonomická rukojeť pro maximální komfort a vynikající výkon.



Charakteristika produktu	Max. kapacita řezání - průměr trubky (mm)	Množství v balíku	Objednací množství	Obj.č.	EAN kód
Řezák na plasty	25	1	1	48224202	045242343133
Vyměnitelný nůž		1	1	48224201*	045242268085
				48224203	045242343140

Ráčnové nůžky na plast

NOVÉ

- Odolná nerezová ocel nože pro více řezů.
- Komfortní rukojeť umožňuje pracovní komfort.
- Rychlé uvolnění nože zvyšuje pracovní rychlost.
- Kovový zámek ovládaný jednou rukou.
- Otvor pro připevňovací šňůru zvyšuje bezpečnost.
- Nože jsou vyměnitelné.
- Použitelné pro: pvc, cpvc, pex, pp, pb, pvdf, pe.



Charakteristika produktu	Max. kapacita řezání - průměr trubky (mm)	Množství v balíku	Objednací množství	Obj.č.	EAN kód
① Ráčnové nůžky na plast - 42mm	42	1	1	4932464172	4058546221171
① Ráčnové nůžky na plast 63mm	63	1	1	4932464173	4058546221188
② Nože k ráčnovým nůžkám na plast 42mm		1	1	48224211	045242477012
② Nože k ráčnovým nůžkám na plast 63 mm		1	1	48224216	045242477036



Nůžky na kabely

- Nejlepší ve své třídě ve kvalitě řezu: zkosené čelisti hlavy. Přesné pro stříhání hladkých kabelů.
- Komfortní rukojeť: pohodlnější než rukojeť plastu. Nebude se odloupávat.
- Kovaný design: dobrá trvanlivost i v nepříznivých podmínkách.
- Ochrana proti korozi: povrchová úprava chrání před korozí.



Charakteristika produktu	Množství v balíku	Objednací množství	Obj.č.	EAN kód
Nůžky na kabely	1	1	48226104	045242356140

Kleště na štípaní

- Karbidová železná hrana: delší životnost ostří.
- Komfortní rukojet: pohodlnější než plastová. Nebude se odlupovat.
- Hladká hlava. Neoznačá povrchu během vytahování / páčivých aplikací.
- Kovaný design: větší trvanlivost i v nepříznivých podmínkách.
- Ochrana proti korozi: povrchová úprava chrání před rží.



Charakteristika produktu	Délka (mm)	Množství v balíku	Objednací množství	Obj.č.	EAN kód
Kleště na štípaní	180	1	1	48226407	045242356096

Elektrikářské kleště - 5 v 1

NOVÉ

- Kleště pro odizolování vodičů – velikosti vodičů 0.75 mm², 1.0 mm², 1.5 mm², 2.5 mm², 4.0 mm².
- Štípačky – laserem tvrzené odolné zaoblené hrany.
- Kombinačky – jsou vhodné pro uchopení a ohýbání kabelů.
- Odstraňovač ostřin – odhroťovací žebra na hlavě pro trubky o průměru 12 – 25 mm.
- Tvorba oček – zabudovaná funkce pro tvorbu oček na drátech.
- Uzamykací mechanismus ovládaný jednou rukou.



Celková délka (mm)	Kapacita odizolování (mm ²)	Kapacita řezání - středně tvrdý drát (mm)	Kapacita řezání - tvrdý drát (mm)	Max. kapacita řezání - kabel, drát (mm)	Tloušťka čelistí (mm)	Max. průměr - odhroťovací hlava (mm)	Množství v balíku	Objednací množství	Obj.č.	EAN kód
190	0.75, 1.0, 1.5, 2.5, 4.0	2.5	2.5	6.0	4	25	1	1	48229079	045242521272

Heavy duty kombinované kleště

- Pro univerzální aplikace štípání a řezání.
- Design pro široké spektrum využití – dlouhé rukojeti s maximálním řezným výkonem a využitím.
- Odhrotovací žebra na hlavě - trubka o průměru až do 25 mm, není nutné další nářadí. Není třeba dalších nástrojů.
- Vytahovač hřebíků – silný úchop a vysoký pákový efekt.
- Laserem tvrzené odolné hrany. Řezání drátů, šroubů a hřebíků. Velmi tvrdé hrany až do 64 HRC.
- Zoubkované břity čelisti pro štípání a vytahování.
- Vyrobeno z chrom vanadiové oceli pro trvanlivost s ochranou proti rezivění.
- Ergonomická rukojeť pro maximální komfort a vynikající výkon.
- S lisovacím zařízením.



Kapacita řezání - tvrdý drát (mm)	Kapacita řezání - měkký drát (mm)	Celková délka (mm)	Hmotnost (g)	Max. průměr - odhrotovací hlava (mm)	Množství v balíku	Objednací množství	Obj.č.	EAN kód
3.0	4.6	250	480	25	1	1	48226100	045242342228

Dlouhé kleště

- Dlouhé kleště: zvláště vhodná pro uchopení, ohýbání a nastavování v omezených oblastech.
- Drátová rezačka: řeže dráty do 2,5 mm.
- Odhrotování: odhrotovací žebra na hlavě vhodné na potrubí až do 20 mm. Není potřeba pro dalších nástrojů.
- Vytahovač hřebíků.
- Ozubené čelisti pro lepší uchopení a vynikající kontrolu.
- Laserem tvrzené odolné břity. Extra zakalené na 64 HRC.
- Chromvanadiové pro maximální odolnost vůči opotřebení a dobrou ochranu proti korozi.
- Ergonomická a odolná a pogumená rukojeť pro komfort a delší vydrž.



Celková délka (mm)	Kapacita řezání - tvrdý drát (mm)	Průměr kabelu (mm)	Délka čelisti (mm)	Hmotnost (g)	Max. průměr - odhrotovací hlava (mm)	Množství v balíku	Objednací množství	Obj.č.	EAN kód
210	2.5	6.0	51	255	18	1	1	48226101	045242342211

Boční štípací kleště

- Pro všestranné použití při štípání.
- Ochrana špičky – špičky jsou nastaveny do prostoru mimo zem, aby byly chráněny břity proti poškození při pádu.
- Design pro široké spektrum využití – dlouhé rukojeti s maximálním řezným výkonem a využitím.
- Odhrotovací žebra na hlavě - trubka o průměru až do 25 mm, není nutné další nářadí.
- 15° ofsetová hlavice umožňuje řezání v jené rovině, může být použita pro vytahování hřebíků – snadnější a rychlejší páčení a tah.
- Laserem kalené odolné břity. Extra odolné – 64 HRC - řezání drátů, šroubů, vrutů a hřebíků.
- Vyrobeno z kované legované oceli (chrom-vanadium) – nejlepší trvanlivost a výborná ochrana proti korozi.
- Ergonomické a trvanlivé rukojeti umožňují pohodlí a vydrží déle.



Celková délka (mm)	Kapacita řezání - tvrdý drát (mm)	Kapacita řezání - měkký drát (mm)	Délka čelisti (mm)	Hmotnost (g)	Množství v balíku	Objednací množství	Obj.č.	EAN kód
160	2.5	4.0	22	195	1	1	48226106	045242342181
180	3.0	4.0	26	246	1	1	48226107	045242342198

Kleště na vodní čerpadla

- Pro držení, uvolnění a držení obrobku.
- Nastavení jednou rukou pro rychlé a silné uchopení.
- Jemné polohy stupnice pro přesné nastavení uchopení. Méně prostojů a vyšší efektivita.
- Tlačítko aretace pro rychlé nastavení.
- Čelisti s V-drážkou s profilem pro pevnější uchopení, přesnější nasazení snížení rizika uklouznutí. Speciální kalení zubů 60 HRC.
- Vyrobeno z chrom-niklové oceli pro trvanlivost a pro ochranu proti rezivění.
- Ergonomická rukojeť pro maximální komfort a vynikající výkon.
- Odhrotovací žebra na hlavě, není nutné další nářadí.
- K dispozici ve 3 délkách pro optimální využití.
- Ergonomický úzký design pro přístup do zúžených prostorů.

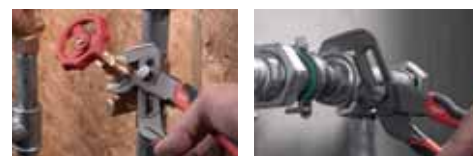

Celková délka (mm)	Celková délka (inch)	Max. kapacita řezání - rozměr matice/klíče (mm)	Max. kapacita řezání - průměr trubky (mm)	Hmotnost (g)	Max. průměr - odhrotovací hlava (mm)	Max. průměr - odhrotovací rukojeť (mm)	Množství v balíku	Objednací množství	Obj.č.	EAN kód
200	8	30	32	250	38	25	1	1	48226208	045242342235
250	10	36	42	425	51	25	1	1	48226210	045242342242
300	12	50	60	660	70	25	1	1	48226212	045242342259

Samosvorné kleště TORQUE LOCK™

- TORQUE LOCK™: Rychlejší nastavení a snadné uvolnění při sevření plochých i okrouhlých materiálů při svařování. Na šroub TORQUE LOCK™ je možné působit dodatečnou silou pro lepší a pevnější uchopení. Lze také použít pro účely zavěšení / ukládání.
- Tvrzené čelisti: větší síla stisku materiálu.
- Ochrana proti korozi: pochromování nástroje prodlužuje jeho životnost omezením rezavění.
- Design kontrolovaného uvolnění: rychlé a snadné uvolnění jednou rukou.

	Celková délka (mm)	Celková délka (inch)	Typ čelisti	Rozevření plochých čelisti (mm)	Otevírací kapacita čelisti pro trubky (mm)	Množství v balíku	Objednací množství	Obj.č.	EAN kód
①	170	7	Maxbite™	–	38	1	1	48223607	045242358328
②	250	10	Maxbite™	–	50	1	1	48223610	045242358311
③	127	5	zakřivené	–	26	1	1	48223422	045242358250
④	170	7	zakřivené	–	38	1	1	48223421	045242358243
⑤	250	10	zakřivené	–	51	1	1	48223420	045242325276
⑥	250	10	ploché	30	–	1	1	48223510	045242324996
⑦	100	4	ploché dlouhé	42	–	1	1	48223504	045242358281
⑧	150	6	ploché dlouhé	52	–	1	1	48223506	045242358274
⑨	230	9	ploché dlouhé	76	–	1	1	48223509	045242358267



Kleště upínací TORQUE LOCK[™], C-profil

- TORQUE LOCK[™]: Rychlejší nastavení a snadné uvolnění při sevření plochých i okrouhlých materiálů. Na šroub TORQUE LOCK[™] je možné působit dodatečnou silou pro lepší a pevnější uchopení. Lze také použít pro účely zavěšení / ukládání.
- Tvrzené čelisti: větší síla stisku materiálu.
- Ochrana proti korozi: pochromování nástroje prodlužuje jeho životnost omezením rezavění.
- Design kontrolovaného uvolnění: rychlé a snadné uvolnění jednou rukou.



	Celková délka (mm)	Celková délka (inch)	Typ čelisti	Množství v balíku	Objednací množství	Obj.č.	EAN kód
①	230	9	Hlubokové pravidelné špičaté podložky	1	1	48223533	045242472680
②	480	18	Hlubokové, špicaté podložka	1	1	48223529	045242472697
③	280	11	Zahrocené	1	1	48223531	045242325115
④	480	18	Pravidelné špičaté podložky	1	1	48223530	045242472673
⑤	230	9	Hlubokové a otočné podložky	1	1	48223523	045242358304
⑥	280	11	Pohyblivé destičky	1	1	48223521	045242325054
⑦	480	18	Otočné podložky	1	1	48223520	045242358298

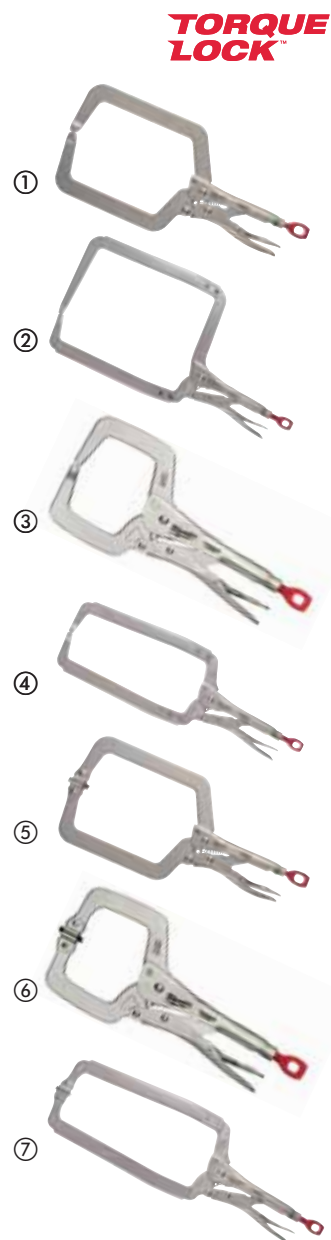

TORQUE LOCK[™] svorka

- TORQUE LOCK[™] : Rychlejší nastavení a snadné uvolnění při upínání plochého materiálu. Extra síla může být aplikována na šroubu TORQUE LOCK[™] pro lepší a bezpečnější uchopení. Může být také použita pro účely zavěšení / skladování.
- Tvrzené čelisti: lepší přilnavost a síla na staveništi.
- Ochrana proti korozi: pochromování nástroje zvyšuje životnost snížením koroze.
- Páková konstrukce: tradiční uvolňovací páka pro pohodlí na staveništi.
- Svorka dělá všechny druhy ohybů, tváření, lisování úkoly s lehkostí.
- Je ideální pro pořádání plechových dílů.



Charakteristika produktu	Celková délka (mm)	Celková délka (inch)	Rozevření plochých čelistí (mm)	Množství v balíku	Objednací množství	Obj.č.	EAN kód
TORQUE LOCK [™] svorka	200	8	42	1	1	48223540	045242358335

TORQUE LOCK™ řetězový klíč

- TORQUE LOCK™: Rychlejší nastavení a snadné uvolnění při upínání kolem materiálu. Extra síla může být aplikována na šroubu TORQUE LOCK™ pro lepší a bezpečnější uchopení. Může být také použity pro účely zavěšení / skladování.
- Páková konstrukce: tradiční uvolňovací páka pro pohodlí na staveništi.
- Ochrana proti korozi: pochromování nástroje zvyšuje životnost snížením koroze.
- Zamykání řetěze klíče se drží a zamkne kolem jakéhokoli objektu.
- Nastavuje se rychle pro ráčnové akce v obou směrech.



Charakteristika produktu	Celková délka (mm)	Celková délka (inch)	Otevírací kapacita čelisti pro trubky (mm)	Množství v balíku	Objednací množství	Obj.č.	EAN kód
TORQUE LOCK™ řetězový klíč	270	9	79	1	1	48223542	045242472727

Sady kombinovaných klíčů

NOVÉ

- MaxBite snižuje možnost poškození šroubu
- Zaoblená rukojeť umožňuje pohodlné ovládání.
- Optimalizované úložišťe: 7 ks set s rukojetí pro snadné nošení a 15 ks v zásobníku pro snadné skladování v pracovních zásuvkách.
- Štítky pro lepší viditelnost rozměrů klíčů.
- O 15° zkosený box pro lepší přístupnost k nářadí.
- Chromová ocel.

Charakteristika produktu	Množství v balíku	Objednací množství	Obj.č.	EAN kód
Sada stranových klíčů 7ks				
① 10, 11, 12, 13, 14, 15, 17 mm.	7	1	4932464257	4058546222024
Sada stranových klíčů 15ks				
② 8, 9, 10, 11, 12, 13, 14, 15, 17, 18, 19, 20, 21, 22 mm.	15	1	4932464258	4058546222031
Set stranových klíčů 7kusů INCH				
③ 3/4", 7/16", 1/2", 9/16", 5/8", 11/16", 3/4"	7	1	48229407	045242499038
Sada stranových klíčů 15 ks INCH				
④ 1/4", 9/32", 5/18", 11/32", 3/8", 7/16", 1/2", 9/16", 5/8", 11/16", 3/4", 13/16", 7/8", 15/16", 1"	15	1	48229415	045242499021



Nastavitelný hasák

- Světová novinka, troj-délkový design - 10" / 250 mm pro stísněné prostory, 18" / 450 mm režim pro všeobecné použití, 24" / 600 mm režim pro maximální pákový efekt a dosah.
- Otevřený skus čelistí pro bezpečné uchopení potrubí a trubek.
- Dvojitá pružina pro maximální odolnost a životnost náradí.
- Ergonomicky tvarovaná rukojeť pro maximální pohodlí, nebude kopat do dlaně.
- Ergonomická onstrukce horní čelisti pro snadné sejmутí z obrobku.
- Tvrzené čelisti pro větší odolnost a lepší přilnavost.
- Otvor pro zavěšení.



Charakteristika produktu	Celková délka (mm)	Celková délka (inch)	Otevírací kapacita čelisti pro trubky (mm)	Otevírací kapacita čelisti pro trubky (inch)	Hmotnost (g)	Množství v balíku	Objednací množství	Obj.č.	EAN kód
--------------------------	--------------------	----------------------	--	--	--------------	-------------------	--------------------	--------	---------

Nastavitelný hasák	250/450/600	10/18/24	63	2.5	3243	1	1	48227314	045242342402
--------------------	-------------	----------	----	-----	------	---	---	----------	--------------



Ocelové a hliníkové klíče na potrubí

- Overbite čelisti pro bezpečné uchopení potrubí nebo trubek.
- Dvojitá pružina pro maximální odolnost a životnost náradí.
- Ergonomicky tvarovaná rukojeť pro maximální pohodlí, nebude kopat do dlaně.
- Tvrzené čelisti pro větší odolnost a lepší přilnavost.
- Otvor pro zavěšení.

Charakteristika produktu	Celková délka (mm)	Celková délka (inch)	Otevírací kapacita čelisti pro trubky (mm)	Otevírací kapacita čelisti pro trubky (inch)	Hmotnost (g)	Množství v balíku	Objednací množství	Obj.č.	EAN kód
--------------------------	--------------------	----------------------	--	--	--------------	-------------------	--------------------	--------	---------

Hliníkový klíč na potrubí 250 mm	250	10	38	1.5	907	1	1	48227210	045242342372
Hliníkový klíč na potrubí 300 mm	300	12	51	2	1293	1	1	48227212	045242342389
① Hliníkový klíč na potrubí 350 mm	350	14	51	2	1724	1	1	48227214	045242342396
Hliníkový klíč na potrubí 450 mm	450	18	63	2.5	2699	1	1	48227218	045242342419
Hliníkový klíč na potrubí 600 mm	600	24	76	3	680	1	1	48227224	045242342426
Ocelový klíč na potrubí 250 mm	250	10	38	1.5	794	1	1	48227110	045242342334
Ocelový klíč na potrubí 300 mm	300	12	51	2	1066	1	1	48227112	045242342341
② Ocelový klíč na potrubí 350 mm	350	14	51	2	1633	1	1	48227114	045242342358
Ocelový klíč na potrubí 450 mm	450	18	63	2.5	2676	1	1	48227118	045242342365



Nastavitelné klíče

- Přesné nastavení rozevření stavěcím šroubem. Čelisti drží polohu.
- Chromování pro nejlepší ochranu proti rezivění ve své třídě a zvýšenou odolností.
- Ergonomický zaoblený design rukojeti pro pohodlné nošení v ruce i méně tlakových bodů na dlani.
- Tenký design hlavy pro dosažení stísněných prostor.
- Paralelní čelisti nekloužou a nezpůsobují poškození povrchu.
- Permanentní laserové palcové a mm označení pro přesné nastavení.
- 8" nastavitelný klíč (48227508) má navíc i širokou čelist 38 mm pro zvýšení kapacity čelisti ve stísněných podmínkách.
- Otvor pro zavěšení.



	Celková délka (mm)	Celková délka (inch)	Otevírací kapacita čelisti pro trubky (mm)	Tloušťka čelisti (mm)	Tloušťka hrotu (mm)	Hmotnost (g)	Množství v balíku	Objednací množství	Obj.č.	EAN kód	
	150	6	24.5	11.5	7.7	186	1	1	48227406	045242356225	
	200	8	30	14	8.7	353	1	1	48227408	045242356218	
	200	8	40	14	8.1	385	1	1	48227508	045242356232	
①	250	10	36.5	16	9.9	535	1	1	48227410	045242356201	
	300	12	42.5	17	10.8	748	1	1	48227412	045242356195	
	380	15	46	22	13.5	1,470	1	1	48227415	045242356188	
②	150 mm (48227406) a 250 mm (48227410)							2	1	48227400	045242358823



Instalační klíč

- Ráčnový -kompatibilní design: vhodný pro 3/8" ráčny.
- Speciální design: napomáhá uvolnění zaseknutých prvků.
- Rukojeť ve tvaru kliky: pohodlnější než čtvercový tvar.
- Snadné nastavení rukojeti: nejlépe nastavitelný ve své třídě.



Charakteristika produktu	Rozměr čelisti (mm)	Množství v balíku	Objednací množství	Obj.č.	EAN kód
Kompaktní instalační klíč	10 - 32	1	1	48227001	045242366170
Instalační klíč	32 - 65	1	1	48227002	045242366187

Pilka na PVC

- Kovový design rukojeti pro nejlepší trvanlivost ve své třídě .
- Výměna listu bez nářadí: až 10x rychlejší výměna listů.
- Rukojeť s krytem pro větší pohodlí.
- Kompaktní design.



Charakteristika produktu	Množství v balíku	Objednací množství	Obj.č.	EAN kód
Pilka na PVC	1	1	48220212	045242467518
Náhradní pil. list pro PVC pilky	1	1	48220222	045242467532

Kompaktní pila

- Výměna listů bez nástroje pro 10x rychlejší změnu pilových listů.
- Kompaktní design, ideální pro všestranné řezání v úzkých prostorech.
- Nastavitelná délka listů pro snadnější řezání.
- Gumový kryt na rukojeť pro větší pohodlí.
- Přijíme 12" pilové listy.



Charakteristika produktu	Množství v balíku	Objednací množství	Obj.č.	EAN kód
Kompaktní pilka na kov	1	1	48220012	045242204571

Skládací pilka

- Výměna pilových listů bez nářadí - až 10x rychlejší výměna listů.
- Skládací pilka - snazší a bezpečnější skladování.
- Gumová rukojeť - zvýšený komfort.
- Přijímá všechny Sawzall® pilové listy - Zvýšená všestrannost.
- Dodává se s 18 TPI, 150 mm pilovým listem.



Charakteristika produktu	Délka pilového plátku (mm)	Množství v balíku	Objednací množství	Obj.č.	EAN kód
Skládací pilka	150	1	1	48220305	045242204618

Pilka na kov

- Tvrdý kovový rám, podporuje vyšší napětí (25.000 psi / 250 liber).
- Rukojeť zajišťuje bezpečné uchopení a pohodlí pro uživatele.
- Interní úložisko listů pro další pilové listy.
- Dodává se s 10" / 24 Tpi pilovým listem.



Charakteristika produktu	Množství v balíku	Objednací množství	Obj.č.	EAN kód
Pilka na kov	1	1	48220050	045242362226

Mini řezák na měděné trubky

NOVÉ

- Navržen s maximálním přizpůsobením řezacího mechanismu.
- Chromované válečky zajišťují stálost a ochranu před rží, což prodlužuje životnost.
- Pohodlný držák umožňuje rychlejší regulaci a snadnější používání.
- Kompaktní velikost pro řezání trubek na těsných místech.



Charakteristika produktu	Max. řezná kapacita v měděném potrubí (mm)	Množství v balíku	Objednací množství	Obj.č.	EAN kód
Řezák na měděné trubky MINI 15 mm	3 - 15	1	1	48229250	045242521210
Řezák na měděné trubky MINI 22 mm	3 - 22	1	1	48229258	045242521258
Řezák na měděné trubky MINI 28 mm	3 - 28	1	1	48229251	045242521227



Řezák na měděné trubky

NOVÉ

- Vytvořený pro rovné, čisté řezy.
- Čtyři válečky zajišťují přesné řezání a zabraňují klouzání na materiálu.
- Chromované válečky zajišťují stálost a ochranu před rží, což prodlužuje životnost.
- Plynulá regulace.
- Zabudovaný odhrotovač.
- Náhradní ostří ve víčku.



Charakteristika produktu	Max. řezná kapacita v měděném potrubí (mm)	Množství v balíku	Objednací množství	Obj.č.	EAN kód
Řezák na měděné trubky 28 mm	3 - 28	1	1	48229259	045242521265
Řezák na měděné trubky 42 mm	3 - 42	1	1	48229252	045242521234
Řezák na měděné trubky 67 mm	16 - 67	1	1	48229253	045242521241



Nože pro řezáky měděných trubek

NOVÉ

- Náhradní nože pro řezáky měděných trubek.



Charakteristika produktu	Množství v balíku	Objednávací množství	Obj.č.	EAN kód
Řezací nože na měď	2	1	48224256	045242356256

VYSTRUŽOVACÍ PERO

NOVÉ

- Umožňuje snadné odstraňování hrotů z měděných trubek a PVC.
- Celokovový design pro náročné použití na staveništi.
- Tepelně ošetřená čepel s černou oxidovou vrstvou pro prodloužení životnosti.
- Klip odolný proti skluzu umožňuje snadné uložení do kapsy nebo tašky na nástroje.



Charakteristika produktu	Množství v balíku	Objednávací množství	Obj.č.	EAN kód
① VYSTRUŽOVACÍ PERO	1	1	48224255	045242356249
② Vyměnitelné ostří	3	1	48224257	045242356263

SADA ŠROUBOVÁKŮ 10 V 1

- Ergonomický 152 mm dlouhý šroubovák se 1/4" šesti maticovým pohonem, a vestavěným odizolovačem drátů a tvořítkem smyček.
- Odolná celková ráčna s velkým utahovacím momentem pro 2x vyšší rychlost utahování a kontrolu.
- 88 mm dlouhé bity s upevňovací drážkou, které jsou kompatibilní s elektrickým nářadím.
- Přesné tvrzené hroty bitů pro bezpečné nasazení a dlouhou životnost.
- Revolverové ukládání a výběr bitů.
- Chromované bity pro maximální odolnost.



Charakteristika produktu	Množství v balíku	Objednávací množství	Obj.č.	EAN kód
SADA ŠROUBOVÁKŮ 10 V 1				
PH1 / PH2 / PZ1 / PZ2 / TX15 / TX20 / štěrbiná 0.8 x 5.5 mm.	1	12	48222311	045242352135
SADA ŠROUBOVÁKŮ 10 V 1				
Hex 1.5 mm / Hex 2 mm / Hex 2.5 mm / Hex 3 mm / Hex 4 mm / Hex 5 mm / Hex 6 mm	1	12	48229306	045242467310



Šroubováky VDE

NOVÉ

- VDE testováno do 10 000V a garantováno do 1000V
- Prémiová kvalita oceli s příměsí molybdenu a vanadu pro pružnost a životnost
- Frézované hroty na CNC strojích s vysokou přesností pro nejlepší držení v materiálu.
- Černě fosfátované špičky bitů pro odolnost vůči korozi.
- Dvoukomponentní rukojeť se soft gripem pro komfortní držení.
- 3 stranný design proti proklouznutí a pro maximální přenos síly.
- Tenký design vpředu pro jemné elektrické práce.
- Laserem vypálené označení bitu na horní straně rukojeti pro snadnou identifikaci.
- 3 stranný hřidel v rukojeti proti protočení.



Charakteristika produktu	Množství v balíku	Objednávací množství	Obj.č.	EAN kód
SL 0.4 x 2.5 x 75	1	1	4932464034	4058546219796
SL 0.5 x 3 x 100	1	1	4932464035	4058546219802
SL 0.6 x 3.5 x 100	1	1	4932464036	4058546219819
SL 0.8 x 4 x 100	1	1	4932464037	4058546219826
SL 1.0 x 5.5 x 125	1	1	4932464038	4058546219833
SL 1.2 x 6.5 x 150	1	1	4932464039	4058546219840
SL 1.2 x 8 x 175	1	1	4932464040	4058546219857
SL 0.5 x 3 x 65	1	1	4932464041	4058546219864
PH0 x 60	1	1	4932464042	4058546219871
PH1 x 80	1	1	4932464043	4058546219888
PH2 x 100	1	1	4932464044	4058546219895
PH3 x 150	1	1	4932464045	4058546219901
PZ0 x 60	1	1	4932464046	4058546219918
PZ1 x 80	1	1	4932464047	4058546219925
PZ2 x 100	1	1	4932464048	4058546219932
PZ3 x 150	1	1	4932464049	4058546219949
T10 x 60	1	1	4932464050	4058546219956
T15 x 75	1	1	4932464051	4058546219963
T20 x 100	1	1	4932464052	4058546219970
T25 x 100	1	1	4932464053	4058546219987
T30 x 100	1	1	4932464054	4058546219994
PH/SL1 x 80	1	1	4932464055	4058546220006
PH/SL2 x 100	1	1	4932464056	4058546220013
PZ/SL1 x 80	1	1	4932464057	4058546220020
PZ2/SL2 x 100	1	1	4932464058	4058546220037
SW6 x 125	1	1	4932464059	4058546220044
SW7 x 125	1	1	4932464060	4058546220051
SW8 x 125	1	1	4932464061	4058546220068
SW9 x 125	1	1	4932464062	4058546220075
SW10 x 125	1	1	4932464063	4058546220082
SW11 x 125	1	1	4932464064	4058546220099
SW13 x 125	1	1	4932464065	4058546220105
Sada šroubováků VDE - 5 ks	5	1	4932464066	4058546220112
SL3 / SL4, PZ1 / PZ2 a zkoušečka				
Sada šroubováků VDE č.1- 7 ks	7	1	4932464067	4058546220129
SL2.5 / SL3 / SL4, PH2, PZ1 / PZ2 a zkoušečka				
Sada šroubováků VDE č.2- 7 ks	7	1	4932464068	4058546220136
SL2.5 / SL3 / SL4 / SL5.5, PH1 / PH2 a zkoušečka				



HOLLOWCORE[™] magnetické trubkové šroubováky

- HOLLOWCORE[™] pro použití na neomezeně dlouhých šroubech a závitových tyčích (patent v řízení).
- Magnetická přídržná hlava šroubováku pro bezpečné umístění při upevnění
- ZCELA NOVÁ univerzální hlava šroubováku vhodná pro 4x více upevňovacích prvků - 4hranné, 12hranné, 8hranné, 6hranné
- Odstraňuje zrezivělé a poškrábané šrouby.
- Barevné kódové ID značení umožňuje rychlou identifikaci nářadí na pracovišti.
- Šestihranný dřík umožňuje použití dalšího klíče pro zvětšení páky
- Chromovaná vrstva pro maximální odolnost
- Kované dřívky zajišťují delší životnost a vyšší odolnost



Rozměr (mm)	Kód barvy	Závit	Množství v balíku	Objednací množství	Obj.č.	EAN kód
① 5	Černá		1	1	48222531	045242294428
② 5.5	Hnědá	M3	1	1	48222532	045242294435
③ 6	Červená	M3.5	1	1	48222533	045242294442
④ 7	Oranžová	M4	1	1	48222534	045242294459
⑤ 8	Žlutá	M5	1	1	48222535	045242294466
⑥ 10	Modrá	M6	1	1	48222536	045242294473
⑦ 13	Oranžová	M8	1	1	48222537	045242294480



Sada háků a vytahováků

NOVÉ

- Celokovové jádro, až o 50 % trvanlivější. Chromování - ochrana proti korozi.
- Pochromované násady snižují korozi a poskytují vynikající ochranu proti ní.
- Dokonalá rukojeť a precizní vroubkování zvyšuje schopnost ovládat nástroj a komfort uživatele.
- Dodáváno ve snadno přístupném balení pro dlouhodobé ukládání nástrojů.



Charakteristika produktu	Množství v balíku	Objednací množství	Obj.č.	EAN kód
Sada háků a vytahováků	4	1	48229215	045242508105



Sponkovací pistole

- Přepínač režimu pohonu: – Vysoká hnací síla zaráží sponky do roviny s povrchem zpracovávaného materiálu – Nízká hnací síla pro regulaci zaražení
- 30° sklon zarážecí hrany pro snadné a úplné zaražení do roviny s povrchem materiálu, i když je sponkovačka držena v uhlu
- Integrovaný vytahovač sponek odstraňuje sponky vyčnívající z povrchu materiálu
- Přímý úder na povrch: - Umožňuje uživatelům bezpečně aplikovat sponky se zadní částí nářadí.
- Spona na opasek: snadno se zahákne na kapsu, opasek, tašku či žebřík.
- Sponky 6 / 8 / 10 / 12 / 14 mm (10.6 mm široké)
- Typ 50 / Rapid č. 140 - Arrow T50 - Novus Typ 11 G - Tacwise Typ 140 - Stanley Typ G
- Hřebíky 12 / 16 mm (18 délka / 1.02 mm tloušťka)
- ŠÍPKA BN 1810 - Novus Typ J E - Stanley



Charakteristika produktu	Množství v balíku	Objednací množství	Obj.č.	EAN kód
Sponkovací pistole	1	1	48221010	045242323807

Sponkovací kladivo

- Až 3 x delší životnost oproti hlavnímu konkurentovi.
- Zesílený rám, odolná konstrukce obstojí v pádové zkoušce ze 3 m
- Chráněný zásobník sponek chrání zásobník před poškozením, umožňuje snadný přístup pro plnění a zajišťuje rychlé doplňování a snadné uvolnění po zaseknutí
- Integrovaný vytahovač sponek odstraňuje sponky vyčnívající z povrchu materiálu
- Přímý úder na povrch: - Umožňuje uživatelům bezpečně aplikovat sponky se zadní částí nářadí
- Sponky 8 / 10 / 12 mm (10.6 mm široké)
- Typ 50 / Rapid č. 53 - Arrow T50 - Novus Typ 11 G - Tacwise Typ 140 - Stanley Typ G



Charakteristika produktu	Množství v balíku	Objednací množství	Obj.č.	EAN kód
Sponkovací kladivo	1	1	48221020	045242323814

Ráčnový set 3/8"

NOVÉ

- Otočná hlava ráčny.
- Tenký profil pro lepší ovladatelnost.
- Přenosný organizér.



Charakteristika produktu	Množství v balíku	Objednací množství	Obj.č.	EAN kód
Sada s otočnou hlavici 3/8". 3/8" ráčna, 10, 12, 13, 14, 15, 17, 18 a 19 mm - 3/8" nástavce.	12	1	48229001	045242495078

Pracovní rukavice

- Armortex® vyztužené dlaně a konečky prstů. Zvýšená odolnost a ochrana rukou.
- Smartswipe™ kolínko. Kapacitní kolínko umožňuje použít zařízení s dotykovým displejem bez odstranění rukavic nebo pomocí špinavých prstů.
- Dlaň z umělé kůže, zvyšuje prodyšnost, životnost a odolnost vůči vodě
- Ochrana kolínka. TPR poskytuje ochranu kolínka.
- Vyztužené prstové přepážky. Integrované stěrače potu / čela.
- Uzavření za suchý zip pro bezpečné uchycení.
- Splňují požadavky CE kategorie 2, EN 420 a EN 388 - 2221.
- Lze je prát v pračce
- Antivibrační - pomáhají chránit proti vibracím



Charakteristika produktu	Množství v balíku	Objednací množství	Obj.č.	EAN kód
Velikost 8 / M	1	1	48229731	045242479436
Velikost 9 / L	1	1	48229732	045242479443
Velikost 10 / XL	1	1	48229733	045242479450
Velikost 11 / XXL	1	1	48229734	045242479467



Rukavice bez prstů

- Navrženy pro obratnost při manipulaci s malými předměty.
- Zesílená dlaň a švy u palců.
- Lehký, prodyšný podklad.
- Odvod vlhkosti obložení poskytuje pohodlí po celý den.
- Vestavěné odváděče potu
- Uzavření na suchý zip pro bezpečnost
- Splňují požadavky CE kategorie 2, EN 420 a EN 388



Charakteristika produktu	Množství v balíku	Objednací množství	Obj.č.	EAN kód
Velikost 8 / M	1	1	48229741	045242508730
Velikost 9/L	1	1	48229742	045242508747
Velikost 10 / XL	1	1	48229743	045242508754
Velikost 11 / XXL	1	1	48229744	045242508761

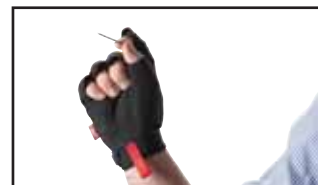

FREE-FLEX pracovní rukavice

- SMARTSWIPE™ kolínko, dlaň a konečky prstů.
- Flexibilní a pružné rukavice.
- Lehký, prodyšný podklad.
- Vyztužené švy u palců
- Vysoká obratnost konečků prstů.
- Vestavěné odváděče potu
- Splňují požadavky CE kategorie 2, EN 420 a EN 388



Charakteristika produktu	Množství v balíku	Objednací množství	Obj.č.	EAN kód
Velikost 8/M	1	1	48229711	045242508693
Velikost 9/L	1	1	48229712	045242508709
Velikost 10/XL	1	1	48229713	045242508716
Velikost 11/XXL	1	1	48229714	045242508723



Pracovní batoh

- Trvanlivost: vyrobeno z balistického nylonu 1680D
- Tuhý a silný materiál. Tvrdá lisovaná základna umožňuje batoh postavit a dokonale chrání jeho obsah před vlivy počasí
- Vypolštářované, prodyšné popruhy: dokonalé pohodlí a využití na staveništi
- Sklopná přední kapsa: velké úložné místo – celkem 35 kapes
- Sklopná přední kapsa pro snadný přístup a uložení větších předmětů. Postranní kapsa na láhev
- Vertikální stěna na nářadí: maximalizuje úložný prostor a současně nechává místo na objemné věci
- Kapsa na notebook: umožňuje chráněné uložení notebooku/tabletu a osobních věcí
- Vnější pásy s očky: umožňují ukládání předmětů zavěšením na klipy



Charakteristika produktu	Množství v balíku	Objednací množství	Obj.č.	EAN kód
Pracovní batoh	1	1	48228200	045242333943



Řemeslnický batoh

NOVÉ

- Odolná konstrukce, vyrobeno z balistického nylonu.
- Polstrované popruhy pro větší komfort a bezpečnost na pracovišti.
- Kapsa na notebook umožňuje chráněné uložení pro notebooky / tablety a osobní věci.
- 18 kapes batohu umožňuje široké možnosti skladování nářadí a nástrojů.

Charakteristika produktu	Množství v balíku	Objednací množství	Obj.č.	EAN kód
Řemeslnický batoh	1	1	4932464252	4058546221973



Elektrikářská brašna

- Robustní konstrukce: vyrobená z balistického nylonu 1680D
- Dvojitě prošití, až 4x pevnější nýťované švy.
- Integrované držadlo: umožňuje snadné přenášení. Poskytuje snadnou možnost připevnění na běžných materiálech stavenišť.
- Pevná základna: umožňuje, aby brašna stála i při plném naložení.
- Integrované pásky: umožňují nosit brašnu na pásku na nářadí.
- Středově umístěná kovová poutka: umožňují brašnu rovnoměrně zavěsit na ramenní popruh.
- Kovový klip na měřicí pásmo: bezpečné uložení metru pro snadný přístup.



Charakteristika produktu	Množství v balíku	Objednací množství	Obj.č.	EAN kód
Elektrikářská brašna	1	1	48228112	045242509157

Komplet na nářadí

- Robustní konstrukce: vyrobeno z balistického nylonu 1680D
- Dvojitě prošití, až 4x pevnější nýťované švy.
- Vypolštářované čtyřbodové šle: rozdělí hmotnost pro pohodlí celodenního nošení
- Vypolštářovaný, prodyšný pás: dokonalé pohodlí a využití na staveništi
- Integrovaná držadla: umožňují snadné přenášení pouzdra. Poskytují snadnou možnost připevnění na běžných materiálech stavenišť
- Kovové klipy na šle: umožňují připevnit šle.



Charakteristika produktu	Množství v balíku	Objednací množství	Obj.č.	EAN kód
Ramenní opasek s nářadím	1	1	48228120	045242333974

Polstrované popruhy

- Nastavitelné popruhy navržené tak, aby seděly všem uživatelům.
- Velmi odolné, vyrobeno z balistického materiálu.



Charakteristika produktu	Množství v balíku	Objednací množství	Obj.č.	EAN kód
Polstrovaný popruh	1	1	48228145	045242358212

Pracovní pásek

NOVÉ

- Kovové díly a balistický nylon zaručují dlouhou životnost.
- Výška polstrování až 152 mm a délka opasku až 1350mm vyhoví širokému okruhu uživatelů.



Charakteristika produktu	Množství v balíku	Objednací množství	Obj.č.	EAN kód
Pracovní opasek	1	1	48228140	045242358168

Kbelíkový organizér

NOVÉ

- Kbelík lze objednat pod číslem 4931453956.



Charakteristika produktu	Množství v balíku	Objednací množství	Obj.č.	EAN kód
Kbelíkový organizér	5	1	4932459430*	4058546010911

PACKOUT[™]

MODULAR STORAGE SYSTEM



System PACKOUT[™] - pojízdné boxy

NOVÉ

- Součást modulárního skladovacího systému PACKOUT[™].
- Konstruováno z nárazuvzdorného polymeru pro dlouhou trvanlivost pracovních vlastností.
- Kapacita 113 kg.
- Prodlužovací rukojeť průmyslové třídy.
- 9" kola do každého terénu.
- Třída ochrany IP65 - těsnění proti povětrnostním vlivům, dešti a pracovním nečistotám.
- Kovem zesílené rohy.
- Kovem zesílené uzavírání.
- Vnitřní organizér s boxy.
- Montážní místo pro jednotku ONE-KEY[™] TICK[™].



Charakteristika produktu	Rozměry (mm)	Množství v balíku	Objednací množství	Obj.č.	EAN kód
PACKOUT [™] pojízdný box	560 x 410 x 480	1	1	4932464078	4058546220235

System PACKOUT™ - pojízdné boxy

NOVÉ

- Součást modulárního skladovacího systému PACKOUT™.
- Konstruováno z nárazuvzdorného polymeru pro dlouhou trvanlivost pracovních vlastností.
- Třída ochrany IP65 - těsnění proti povětrnostním vlivům, dešti a pracovním nečistotám.
- Kovem zesílené rohy.
- Kovem zesílené uzavírání.
- Vnitřní organizér s boxy.
- Montážní místo pro jednotku ONE-KEY™ TICK™.

Charakteristika produktu	Rozměry (mm)	Množství v balíku	Objednací množství	Obj.č.	EAN kód
① PACKOUT™ - velký box	560 x 410 x 290	1	1	4932464079	4058546220242
② PACKOUT™ - box	560 x 410 x 170	1	1	4932464080	4058546220259



System PACKOUT™ - organizéry

NOVÉ

- Součást modulárního skladovacího systému PACKOUT™.
- Konstruováno z nárazuvzdorného polymeru pro dlouhou trvanlivost pracovních vlastností.
- Vnitřek je tvořen 10 vyjímatelnými koši, které lze pro snadný přístup namontovat do běžných pracovních materiálů.
- Třída ochrany IP65 - těsnění proti povětrnostním vlivům, dešti a pracovním nečistotám.
- Nepohyblivé koše jsou utěsněny, aby zabránily posunu mezi koši při transportu.

Charakteristika produktu	Rozměry (mm)	Množství v balíku	Objednací množství	Obj.č.	EAN kód
PACKOUT™ - organizér	500 x 380 x 120	1	1	4932464082	4058546220273



System PACKOUT™ - pojízdné organizéry

NOVÉ

- Součást modulárního skladovacího systému PACKOUT™.
- Konstruováno z nárazuvzdorného polymeru pro dlouhou trvanlivost pracovních vlastností.
- Vnitřek je tvořen 5 vyjímatelnými koši, které lze pro snadný přístup namontovat do běžných pracovních materiálů.
- Třída ochrany IP65 - těsnění proti povětrnostním vlivům, dešti a pracovním nečistotám.
- Nepohyblivé koše jsou utěsněny, aby zabránily posunu mezi koši při transportu.

Charakteristika produktu	Rozměry (mm)	Množství v balíku	Objednací množství	Obj.č.	EAN kód
PACKOUT™ - kompaktní organizér	250 x 380 x 120	1	1	4932464083	4058546220280



PACKOUT™ - brašna na nářadí

NOVÉ

- Součást modulárního skladovacího systému PACKOUT™.
- Konstrukce z balistického materiálu 1680.
- Nárazuvzdorná základna se zastříkovaním.
- Celokovové hardware.
- Trvanlivá zastříkovaná rukojeť.

Charakteristika produktu	Rozměry (mm)	No. of pockets	Množství v balíku	Objednací množství	Obj.č.	EAN kód
Brašna 25cm	250 x 280 x 320	28	1	1	4932464084	4058546220297
Brašna 40cm	250 x 400 x 320	31	1	1	4932464085	4058546220303
Brašna 50cm	250 x 500 x 320	32	1	1	4932464086	4058546220310



Heavy Duty sada příslušenství

NOVÉ

- Kompatibilní s HD tool boxy
- Set vrtných a šroubovacích doplňků v nejlepší provedení Milwaukee®.
- Shockwave bity pro náročné aplikace.
- Thunderweb vrtáky HSS-G DIN 338 pro vrtání ve velmi tvrdých materiálech. Úhel břitů 135 ° pro přesné navrtání.
- Válcové vrtáky do zdiva, cihel a porobetonu.
- Vrtáky do dřeva pro vrtání do tvrdých desek, překližky, dřevotřískových desek a veškerého přírodního tvrdého i měkkého dřeva.
- Ploché vrtáky (k dispozici pouze v sadě 10 ks 4932464146) pro rychlé vrtání velkých průměrů do dřeva

Charakteristika produktu	Množství v balíku	Objednací množství	Obj.č.	EAN kód
Heavy Duty sada příslušenství 50ks				
<p>Shockwave Impact Duty[™] šroubovací bity 34 x 25 mm : 1 x PH1 / 1 x PH2 / 1 x PH3, 1 x PZ1 / 6 x PZ2 / 1 x PZ3, 6 x TX10 / 6 x TX15 / 2 x TX20 / 2 x TX25 / 2 x TX30 / 1 x TX 40, 1 x Hex 3 mm / 1 x Hex 4 mm / 1 x Hex 5 mm / 1 x Hex 6 mm, 1 x magnetický držák bitů 60 mm. THUNDERWEB HSS-G vrtáky 7 ks: 2.0 mm / 2.5 mm / 3.0 mm / 3.5 mm / 4.0 mm / 5.0 mm / 6.0 mm. Vrtáky do zdiva 3 ks: Ø 5 mm / 6 mm / 8 mm. Vrtáky do dřeva 5ks : Ø 3 mm / 4 mm / 5 mm / 6 mm / 7 mm.</p>	50	6	4932464144	4058546220891
Heavy Duty sada příslušenství 100ks				
<p>Shockwave Impact Duty[™] šroubovací bity 77 x 25 mm: 4 x PH1 / 7 x PH2 / 3 x PH3, 4 x PZ1 / 8 x PZ2 / 4 x PZ3, 10 x TX10 / 10 x TX15 / 8 x TX20 / 6 x TX25 / 6 x TX30 / 3 x TX 40, 1 x Hex 3 mm / 1 x Hex 4 mm / 1 x Hex 5 mm / 1 x Hex 6 mm, 1 x magnetický držák bitů 60 mm . THUNDERWEB HSS-G vrtáky 13 ks: Ø 2.0 mm (2) / 2.5 mm (2) / 3.0 mm (2) / 3.5 mm (2) / 4.0 mm / 5.0 mm / 6.0 mm / 7.0 mm / 8.0mm. Vrtáky do zdiva 4 ks: Ø 5 mm / 6 mm (2) / 8 mm. Vrtáky do dřeva 5 ks: Ø 3 mm / 4 mm / 5 mm / 6 mm / 7 mm.</p>	100	6	4932464145	4058546220907
Heavy Duty box pro set příslušenství	1	1	4932464147	4058546220921



Přepavní kufry

Charakteristika produktu		Kovy/plasty	Množství v balíku	Objednáací množství	Obj.č.	EAN kód	
Přepavní kufr pro kladiva.	K 900,K 950	Plastový kufr	1	1	4931375502	4002395752881	
Přepavní kufr pro šavlové pily / SAWZALLS®.	SSE 1000 AVS,SSE 1000 SQ,SSE 1000 QX, SSPE 1000 QX,SSD 1100 X,SSPE 1300 QX, SSPE 1300 SQ,M18 FUEL™ SAWZALL, SSDE 1500 X,V18 SX,V28 SX	Plastový kufr	1	1	48556510	045242148424	
Přepavní kufr pro drážkovací frézy.	WCE 30,WCS 45, DME 30,DME 45	MFE 1500,MFE 1305, MF 1900	Kovová kazeta	1	1	4932383357	4002395357390

Heavy Duty boxy

■ Kufry dodávané se zámkem a pěnou.

Velikost HD Box-u	Rozměry (mm)	Množství v balíku	Objednáací množství	Obj.č.	EAN kód
1	475 x 358 x 132	1	1	4932453385	4002395146376
2	475 x 358 x 192	1	1	4932449767	4002395146383
3	475 x 358 x 230	1	1	4932453386	4002395143634
Skladovač na příslušenství HD Box		1	1	4932451545	4002395146581
Heavy duty box - univerzální. Dodáváno s pěnovou vložkou		1	1	4932459751	4058546029234
Heavy duty box s logem FUEL. Dodáváno s pěnovou vložkou.		1	1	4932459206	4002395287215
Náhradní sponky.		2	1	4932373252	4002395347247
PACKOUT™ - adaptér na HD boxy		1	1	4932464081	4058546220266



Vložky pro Heavy Duty Box

HD Box Vložky	Množství v balíku	Objednáací množství	Obj.č.	EAN kód
1	1	1	4932440936	4002395147588
3	1	1	4932453379	4002395148202
8	1	1	4932453508	4002395146390
9	1	1	4932453507	4002395143603
10	1	1	4932453509	4002395143610
11	1	1	4932453510	4002395143627
12	1	1	4932453859	4002395275649
13	1	1	4932453855	4002395275656
14	1	1	4932453856	4002395275663
15	1	1	4932453857	4002395275670
16	1	1	4932453858	4002395275687
17	1	1	4932453860	4002395275694
HD Box vložky na příslušenstvo	1	1	4932451546	4002395146598



HD Box Vložky	Velikost HD Box-u	Vhodná Milwaukee výbava	Obj.č.	EAN kód
1	1	M18 CDD-202X, M18 CPD-202X, M18 CDD-502X, M18 CPD-502X, M18 CIW12-502X, M18 CID-202X, M18 CID-502X	4932440936	4002395147588
3	1	M18 FDD-202X, M18 FDD-502X, M18 FPD-202X, M18 FPD-502X, M18 ONEPD-502X, M18 ONEDD-502X	4932453379	4002395148202
8	1	M18 CHIWF12-502X, M18 CHIWF34-502X, M18 CHIWP12-502X	4932453508	4002395146390
9	1	M18 CAG115X-502X, M18 CAG125X-502X, M18 CAG125XPD-502X	4932453507	4002395143603
10	1	M18 CRAD-502X	4932453509	4002395143610
11	1	M18 FIWF12-502X, M18 FID-502X, M18 ONEID-502X, M18 ONEIWP-502X, M18 ONEIWF-502X	4932453510	4002395143627
12	3	M18 CCS66-502X	4932453859	4002395275649
13	3	M18 CHX-502X	4932453855	4002395275656
14	3	M18 CHPX-502X	4932453856	4002395275663
15	3	M18 CSX-502X	4932453857	4002395275670
16	3	M18 CCS55-502X	4932453858	4002395275687
17	3	M18 CAG125XPDB-502X, M18 CAG115XPDB-502X	4932453860	4002395275694
HD Box vložky na příslušenstvo			4932451546	4002395146598



TITANOVÉ NÁŘADÍ

Stiletto nářadí® je proslulé po celém světě svou profesionální kvalitou již od roku 1849! Stiletto® jako první na světě zavedlo kladiva z titanu. Tato řada výrobků do dnes kombinuje tu nejmodernější technologii materiálů, design a vyvážení a dává profesionálům mimořádný výkon bez mimořádné námahy a vysokou produktivitu.

Životnost: Je pružnější a odolnější zlomení než ocel. Snáší větší rázy bez poškození. Jedno-kusová konstrukce - pevné spojení hlavy a madla, nejlepší stabilita.

Odolnost rzi: Kladiva jsou určena hlavně na práci venku. Titan je 100% odolný korozi.

Méně námahy: Hmotnost Titanu je o 45% nižší než oceli. Titan má nejlepší poměr mezi pevností a hmotností ze všech kovů. Nižší hmotnost umožňuje dodat vyšší rychlost hlavně kladiva při švihů a výsledkem je vyšší výkon. Titanová kladiva zatlučou o 30% více hřebíků při vyvinutí stejného úsilí. Lehčí kladivo se pohybuje rychleji, má lepší produktivitu.

Méně námahy a vibrací: Titan má 10x větší tlumící účinek na rázy a vibrace než ocel. Intenzivně práce s kladivem totiž může způsobit dlouhodobé problémy s rukou.

Vyšší produktivita: Zatluče o 30% více hřebíků při stejném úsilí.

100% Titanium TiBone™ kladiva

Odolné madlo: celotitanový jednodílný typ. O 200% silnější než dřevo.

Delší životnost: Vyměnné části namísto výměny celého kladiva.

Snazší vytažení hřebíku: Patentovaný 180° vytahovač hřebíků.

Magnet na přídržení: Pomáhá na počátku při zatluování v obtížných místech.

Charakteristika produktu	Hmotnost (g)	Vyměnitelná hlava	Typ tvaru	Délka (mm)	Množství v balíku	Objednací množství	Obj.č.	EAN kód
① TB 15 MC + TBM-SR.	425	Ano	Dodáváno s vroubkovanou a hladkou čelní částí	457	1	1	4932352578	4002395372362
② TBM 14 RMC + TBM-SR.	397	Ano	Dodáváno s vroubkovanou a hladkou čelní částí	388	1	1	4932352579	4002395372379



Titanové kladiva s dřevěným topůrkem.

Tradiční topůrko z ořechu = hikory: Pevná, zakřivená rukojeť pro pohodlnou manipulaci.

Magnet: Pomáhá zavést hřebíky na těžko přístupných místech.

Nízká hmotnost: Díky přírodnímu dřevu, je kladivo lehké, ale neuvěřitelně výkonné.

Charakteristika produktu	Hmotnost (g)	Typ tvaru	Délka (mm)	Množství v balíku	Objednací množství	Obj.č.	EAN kód
① Ti 14MC-H18	397	Vroubkovaná	457	1	1	4932352583	4002395372416
② Ti 14SC-H18	397	Hladká	457	1	1	4932352584	4002395372423
③ Ti 14MC-H16	397	Vroubkovaná	406	1	1	4932352585	4002395372430
④ Ti 14SC-H16	397	Hladká	406	1	1	4932352586	4002395372447

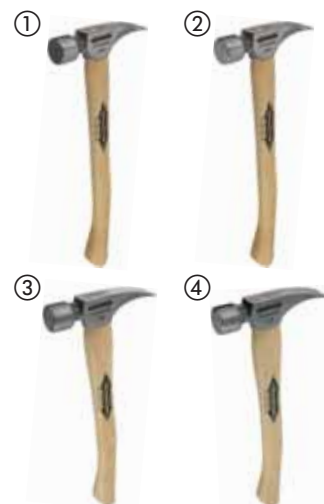

Náhradní díly

Charakteristika produktu	Množství v balíku	Objednací množství	Obj.č.	EAN kód
① TBM-MR 3 oz Ocelová zpracovaná náhradní přední strana pro TB15MC a TBM14RMC.	1	1	4931428165	4002395835003
② TBM-SR 3 oz Ocelová hladká náhradní přední strana pro TB15MC a TBM14RMC.	1	1	4931428166	4002395835010
TBR-B Sada náhradních šroubů pro TB15MC a TBM14RMC. 1 x šroub, 1 x podložka, 1 x allen klíč, 1 x trubka 1 x návod k použití.	5	1	4931428167	4002395835027
Rukojeť H18" 18" dřevěná výměnná zahnutá rukojeť na 14 oz hlavici.	1	1	4931428170	4002395835058
Rukojeť H16" 16" dřevěná výměnná zahnutá rukojeť na 14 oz hlavici.	1	1	4931428171	4002395835065



Kladivo

- Přesné vyvážení pro lepší manipulaci.
- Odolná konstrukce rukojeti.
- Konstrukce rukojeti odolná proti ohnutí.
- Zakřivení kladiva snižují poškození materiálu při tahání hřebíků.

Charakteristika produktu	Množství v balíku	Objednací množství	Obj.č.	EAN kód
Kladivo 355mm	1	1	4932464028	4058546219734

NOVÉ

Příslušenství Obchodní řešení



Libovolný prostor, my máme řešení...

Milwaukee® má komplexní nabídku propagačního systému, který zajistí optimální zviditelnění příslušenství v obchodech. 1 m rámy jsou vynikající řešení, snadná instalace po dodání a nový Red Rack system pomáhá efektivně propagovat příslušenství na prodejních regálech.



Široká paleta displejů to je flexibilní řešení a jeden z bodů řešení prodeje příslušenství. Displej lze umístit hned vedle pokladny či na prodejní regal.

SDS-Plus MX4
1 m rám

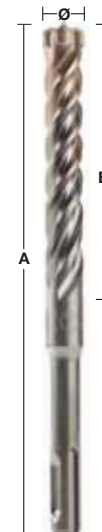

	Ø mm	A mm	B mm	Množství	Obj. číslo 4932	EAN Kód 4002395
1	5	115	50	5	352007	366644
2	6	115	50	5	352011	368921
3	6	165	100	5	352012	368938
4	6	215	150	5	352013	366705
5	6	265	200	5	352014	366712
6	8	115	50	5	352021	366781
7	8	165	100	5	352022	366798
8	8	215	150	5	352023	366804
9	8	265	200	5	352024	366811
10	10	110	50	5	352025	366828
11	10	160	100	5	352026	366835
12	10	210	150	5	352027	366842
13	10	260	200	5	352028	366859
14	12	160	100	5	352031	366880
15	12	210	150	5	352032	366897
16	12	260	200	5	352033	366903
17	14	160	100	5	352036	366934
18	14	210	150	5	352037	366941

		Množství	Obj. číslo 4939	EAN Kód 4002395
1	1 m smontovaný rám	1	434656	557967
2	Euro hák (krátký)	18	434650	557905
3	Milwaukee® záhlaví	1	510100	900596
4	Čárkový kód	1	565571	937516
5	Kartonová krabice	1	4931373861	734399

 4932 430493
 4002395 381548

SDS-Plus M2
1 m rám

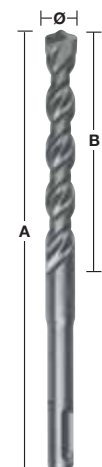
	Ø mm	A mm	B mm	Množství	Obj. číslo 4932	EAN Kód 4002395
1	4	110	50	5	339498	304561
2	5	110	50	5	307067	308835
3	6	110	50	5	307068	308842
4	6	160	100	5	307069	308859
5	6	260	200	5	353819	320127
6	8	110	50	5	307070	308866
7	8	160	100	5	307071	308873
8	8	210	150	5	307072	308880
9	8	260	200	5	353821	320141
10	10	110	50	5	340410	311934
11	10	160	100	5	307073	308897
12	10	210	150	5	307074	308903
13	10	260	200	5	344295	312252
14	12	160	100	5	307075	308910
15	12	210	150	5	307076	308927
16	14	160	100	5	307078	308941
17	16	210	150	5	307081	308972
18	18	210	150	3	344303	312177
19	20	210	150	3	344305	312153

		Množství	Obj. číslo 4939	EAN Kód 4002395
1	1 m smontovaný rám	1	434656	557967
2	Euro hák (krátký)	19	434650	557905
3	Milwaukee® záhlaví	1	510100	900596
4	Čárkový kód	1	530434	914135
5	Kartonová krabice	1	4931373861	734399

 4932 430494
 4002395 381555

SDS-Plus M2 1 m rám



	Ø mm	A mm	B mm	Množství	Obj. číslo 4932	EAN Kód 4002395
1	8	460	400	5	367013	336692
2	10	310	250	5	353824	320172
3	10	450	400	5	344296	312245
4	12	260	200	5	344297	312238
5	12	450	400	5	307077	308934
6	14	260	200	5	307079	308958
7	14	450	400	5	307088	309047
8	15	260	200	5	344300	312207
9	16	310	250	5	344301	312191
10	16	450	400	5	307082	308989
11	18	250	200	3	307083	308996
12	18	450	400	3	340411	311941
13	20	250	200	3	307084	309009
14	20	450	400	2	307085	309016
15	22	450	400	3	344307	312139
16	24	450	400	3	307087	309030

	Množství	Obj. číslo 4939	EAN Kód 4002395	
1	1 m smontovaný rám	1	434656	557967
2	Euro hák (krátký)	16	434650	557905
3	Milwaukee® záhlaví	1	510100	900596
4	Čárkový kód	1	530436	914135
5	Kartonová krabice	1	4931373861	734399

4932 430495
4002395 381562

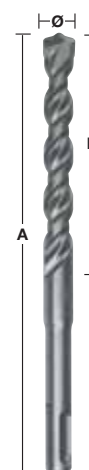
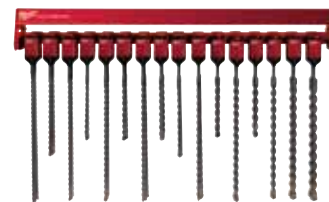

SDS-Plus M2 + sekáče 1 m rám



	Ø mm	A mm	B mm	Množství	Obj. číslo 4932	EAN Kód 4002395
①	1	5	110	5	307067	308835
2	6	110	50	5	307068	308842
3	6	160	100	5	307069	308859
4	8	110	50	5	307070	308866
5	8	160	100	5	307071	308873
6	8	210	150	5	307072	308880
7	10	160	100	5	307073	308897
8	10	210	150	5	307074	308903
9	12	160	100	5	307075	308910
10	14	160	100	5	307078	308941
11	16	210	150	5	307081	308972
12	18	210	150	3	344303	312177
13	20	210	150	3	344305	312153
②	Sada 7 vrtáků SDS-plus 2-břité s Ø 5/6/8x110 mm, Ø 6/8/10/12x160 mm			3	352339	369980
③	15	Špičatý sekáč	250	-	339625	304813
④	16	Široký sekáč	250	40	367146	334377
⑤	17	Plochý sekáč	250	20	339626	304820

	Množství	Obj. číslo 4939	EAN Kód 4002395	
1	1 m smontovaný rám	1	434656	557967
2	Euro hák (krátký)	17	434650	557905
3	Milwaukee® záhlaví	1	510100	900596
4	Čárkový kód	1	530442	914005
5	Kartonová krabice	1	4931373861	734399

4932 430496
4002395 381579

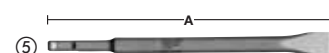
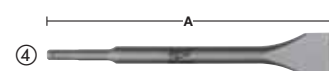
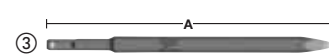
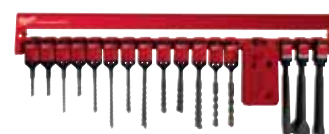

SDS-Max vrtáky a sekáče 1 m rám

	Ø mm	A mm	B mm	Množství	Obj. číslo 4932	EAN Kód 4002395	
①	1	16	340	200	3	352756	374144
	2	16	540	400	2	352757	374151
	3	18	540	400	3	352761	374199
	4	20	520	400	3	352765	374236
	5	22	520	400	3	352769	374274
	6	24	520	400	2	352773	374311
	7	25	520	400	2	352775	374335
	8	28	570	450	2	352779	374373
	9	30	570	450	2	352784	374427
	10	32	570	450	1	352786	374441
	11	35	570	450	2	352790	374489
②	12	Špičatý sekáč	280	–	3	343734	317509
	13	Špičatý sekáč	400	–	3	343735	317516
③	14	Plochý sekáč	280	25	3	343737	317530
	15	Plochý sekáč	400	25	3	343738	317547
④	16	Široký sekáč	400	50	3	343743	317592
	17	Široký sekáč	300	80	3	343744	317608

	Množství	Obj. číslo 4939	EAN Kód 4002395	
1	1 m smontovaný rám	1	434656	557967
2	Euro hák (krátký)	6	434650	557905
3	Hák (krátký)	11	434652	557929
4	Milwaukee® záhlaví	1	510100	900596
5	Čárkový kód	1	530294	914838
6	Kartonová krabice	1	4931373861	734399

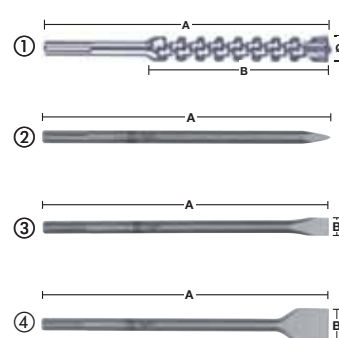
 4932 430497
4002395 381586

SDS-plus a SDS-Max sekáče 1 m rám

Typ	A mm	B mm	Množství	Obj. číslo 4932	EAN Kód 4002395		
SDS-plus							
①	1	Špičatý sekáč	250	–	5	339625	304813
②	2	Široký sekáč	250	40	5	367146	334377
③	3	Plochý sekáč	250	20	5	339626	304820
④	4	Dláto	250	25	3	339627	304837
⑤	5	Sekáče pro odstranění dlaždic	250	40	3	353424	320202
SDS-Max							
①	6	Špičatý sekáč	280	–	4	343734	317509
①	7	Špičatý sekáč	400	–	4	343735	317516
①	8	Špičatý sekáč	600	–	3	343736	317523
②	9	Plochý sekáč	280	25	5	343737	317530
③	10	Plochý sekáč	400	25	5	343738	317547
③	11	Plochý sekáč	600	25	3	343739	317554
②	12	Široký sekáč	400	50	4	343743	317592
②	13	Široký sekáč	300	80	4	343744	317608
②	14	Široký sekáč	300	115	3	343745	317615

	Množství	Obj. číslo 4939	EAN Kód 4002395	
1	1 m smontovaný rám	1	434656	557967
2	Euro hák (krátký)	14	434650	557905
3	Milwaukee® záhlaví	1	510100	900596
4	Čárkový kód	1	530297	914807
5	Kartonová krabice	1	4931373861	734399

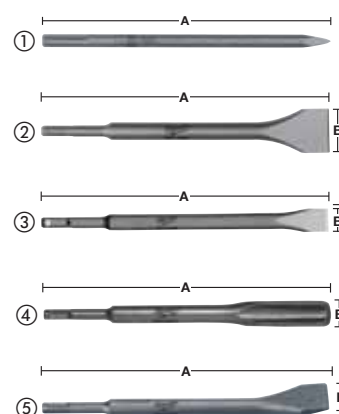
 4932 430498
4002395 381593

Vrtáky do betonu - s válcovou stopkou - DIN 8039 - 1 m rám

	Ø mm	A mm	B mm	Množství	Obj. číslo 4932	EAN Kód 4002395
① 1	4	85	50	5	363631	332014
2	5	85	50	5	363633	332038
3	5	150	90	5	363634	332045
4	6	100	60	5	363636	332069
5	6	150	90	5	363637	332076
6	8	120	80	5	363640	332106
7	8	200	150	5	363641	332113
8	9	120	80	5	363643	332137
9	10	120	80	5	363644	332144
10	10	200	150	5	363645	332151
11	12	150	85	5	363647	332175
12	12	200	150	5	363648	332182
13	14	150	90	5	363650	332205
② 14	Sada vrtáků do betonu (8 kusů) s Ø 3/4/5/6/7/8/9/10 mm			3	352334	369935

	Množství	Obj. číslo 4939	EAN Kód 4002395
1 1 m smontovaný rám	1	434656	557967
2 Euro hák (krátký)	14	434650	557905
3 Milwaukee® záhlaví	1	510100	900596
4 Čárkový kód	1	530391	914364
5 Kartonová krabice	1	4931373861	734399

4932 430499
4002395 381609

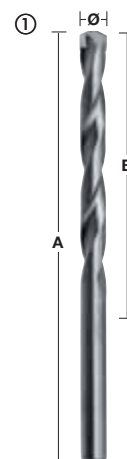

THUNDERWEB - kovové vrtáky HSS-G - DIN 338 - 1 m rám

	Ø mm	A mm	B mm	Množství	Obj. číslo 4932	EAN Kód 4002395
1	1,0	34	12	5	352345	370047
2	1,5	40	18	5	352346	370054
3	2,0	49	24	5	352347	370061
4	2,5	57	30	5	352348	370078
5	3,0	61	33	5	352349	370085
6	3,2	65	36	5	352350	370092
7	3,5	70	39	5	352351	370108
8	4,0	75	43	5	352352	370115
9	4,5	80	47	5	352354	370139
10	5,0	86	52	5	352356	370153
11	6,0	93	57	5	352358	370177
12	7,0	109	69	5	352361	370207
13	8,0	117	75	5	352363	370221
14	9,0	125	81	5	352365	370245
15	10,0	133	87	5	352367	370269
16	11,0	142	94	5	352369	370283
17	12,0	151	101	5	352371	370306
18	13,0	151	101	5	352373	370320

		Množství	Obj. číslo 4939	EAN Kód 4002395
1	1 m smontovaný rám	1	434656	557967
2	Euro hák (krátký)	18	434650	557905
3	Milwaukee® záhlaví	1	510100	900596
4	Čárkový kód	1	530356	914722
5	Kartonová krabice	1	4931373861	734399

4932 430500
4002395 381616

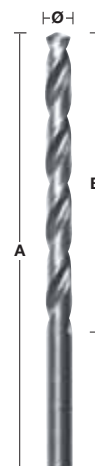

RED COBALT - HSS-G - DIN 338 Vrtáky do kovu - 1 m rám

	Ø mm	A mm	B mm	Množství	Obj. číslo 4932	EAN Kód 4002395
1	1,0	34	12	5	363248	333080
2	1,5	40	18	5	363249	333097
3	2,0	49	24	5	363250	333103
4	2,5	57	30	5	363251	333110
5	3,0	61	33	5	363253	333134
6	3,2	65	36	5	363254	333141
7	3,5	70	39	5	363256	333165
8	4,0	75	43	5	363258	333189
9	4,5	80	47	5	363262	333226
10	5,0	86	52	5	363264	333240
11	5,5	93	57	5	363267	333271
12	6,0	93	57	5	363268	333288
13	6,5	101	63	5	363269	333295
14	7,0	109	69	5	363271	333318
15	8,0	117	75	5	363274	333349
16	8,5	117	75	5	363276	333363
17	9,0	125	81	5	363277	333370
18	10,0	133	87	5	363279	333394
19	11,0	142	94	5	363282	333424
20	12,0	151	101	5	363284	333448
21	13,0	151	101	5	363286	333462

		Množství	Obj. číslo 4939	EAN Kód 4002395
1	1 m smontovaný rám	1	434656	557967
2	Euro hák (krátký)	21	434650	557905
3	Milwaukee® záhlaví	1	510100	900596
4	Čárkový kód	1	530366	914623
5	Kartonová krabice	1	4931373861	734399

4932 430501
4002395 381623



Spirálové vrtáky do dřeva 230 mm 1 m rám

	Ø mm	A mm	B mm	C mm	Množství	Obj. číslo 4932	EAN Kód 4002395
1	8	230	155	6,5	3	363681	331796
2	10	230	155	8,5	3	363682	331802
3	12	230	155	10	3	363683	331819
4	14	230	155	11	3	363684	331826
5	16	230	155	11	3	363685	331833
6	18	230	155	11	3	363686	331840
7	20	230	155	11	3	363687	331857
8	22	230	155	11	3	373363	347889
9	24	230	155	11	3	373364	347896
10	26	230	155	11	3	373365	348503
11	28	230	155	11	3	373366	348510
12	30	230	155	11	3	373367	348527
13	32	230	155	11	2	373368	348534

		Množství	Obj. číslo 4939	EAN Kód 4002395
1	1 m smontovaný rám	1	434656	557967
2	Euro hák (krátký)	13	434650	557905
3	Milwaukee® záhlaví	1	510100	900596
4	Čárkový kód	1	530395	914326
5	Kartonová krabice	1	4931373861	734399

4932 430502
4002395 381630

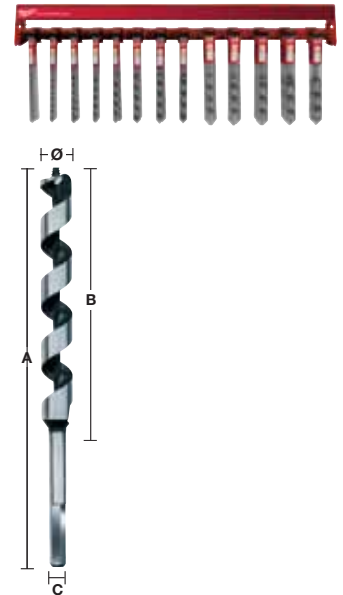

Spirálové vrtáky do dřeva 460 mm 1 m rám

	Ø mm	A mm	B mm	C mm	Množství	Obj. číslo 4932	EAN Kód 4002395
1	8	460	385	6,5	3	363688	331710
2	10	460	385	8,5	3	363689	331727
3	12	460	385	10	3	363690	331734
4	14	460	385	11	3	363691	331741
5	16	460	385	11	3	363692	331758
6	18	460	385	11	3	363693	331765
7	20	460	385	11	3	363694	331772
8	22	460	385	11	3	363695	331789
9	24	460	385	11	3	373370	348558
10	26	460	385	11	3	373371	348565
11	28	460	385	11	3	373372	348572
12	30	460	385	11	3	373373	348589
13	32	460	385	11	2	373374	348596

		Množství	Obj. číslo 4939	EAN Kód 4002395
1	1 m smontovaný rám	1	434656	557967
2	Euro hák (krátký)	13	434650	557905
3	Milwaukee® záhlaví	1	510100	900596
4	Čárkový kód	1	530256	914852
5	Kartonová krabice	1	4931373861	734399

4932 430503
4002395 381647

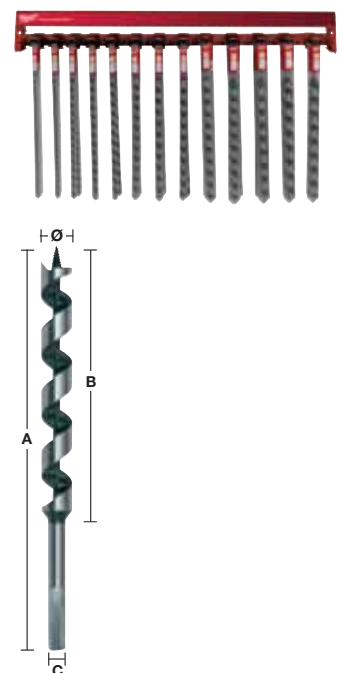

Vrtáky do dřeva se středícím trnem - DIN 7487 - 1 m rám

	Ø mm	A mm	B mm	C mm	Množství	Obj. číslo 4932	EAN Kód 4002395
1	3	60	33	3	5	363651	331307
2	4	75	43	4	5	363652	331314
3	5	86	52	5	5	363653	331321
4	6	97	60	6	5	363654	331338
5	7	109	69	7	5	363655	331345
6	8	117	75	8	5	363656	331352
7	9	125	80	9	5	363657	331369
8	10	133	87	10	5	363658	331376
9	11	142	89	10	5	363659	331383
10	12	151	96	10	5	363660	331390
11	13	151	96	10	5	363661	331406
12	14	151	97	10	5	363662	331413
13	15	151	97	10	5	363663	331420
14	16	151	97	10	5	363664	331437
15	18	180	120	10	5	363665	331444
16	20	200	130	10	5	363666	331451

		Množství	Obj. číslo 4939	EAN Kód 4002395
1	1 m smontovaný rám	1	434656	557967
2	Euro hák (krátký)	16	434650	557905
3	Milwaukee® záhlaví	1	510100	900596
4	Čárkový kód	1	530261	914890
5	Kartonová krabice	1	4931373861	734399

 4932 430504
4002395 381654

Ploché vrtáky 160 mm 1 m rám

	Ø mm	A mm	Množství	Obj. číslo 4932	EAN Kód 4002395
1	8	160	5	363130	332618
2	10	160	5	363131	332625
3	12	160	5	363132	332632
4	13	160	5	363133	332649
5	14	160	5	363134	332656
6	16	160	5	363135	332663
7	18	160	5	363136	332670
8	19	160	5	363137	332687
9	20	160	5	363138	332694
10	22	160	5	363139	332700
11	24	160	5	363140	332717
12	25	160	5	363141	332724
13	26	160	5	363142	332731
14	28	160	5	363143	332748
15	30	160	5	363144	332755
16	32	160	5	363145	332762
17	36	160	5	363146	332779
18	38	160	5	363147	332786

		Množství	Obj. číslo 4939	EAN Kód 4002395
1	1 m smontovaný rám	1	434656	557967
2	Euro hák (krátký)	18	434650	557905
3	Milwaukee® záhlaví	1	510100	900596
4	Čárkový kód	1	530259	914883
5	Kartonová krabice	1	4931373861	734399

 4932 430505
4002395 381661

SHOCKWAVE Impact Duty™ vrtání a šroubování - 1 m rám

	Rozměr	A mm	Množství	Obj. číslo 4932	EAN Kód 4002395
①	1 PH 1	25	5	430850	385126
	2 PH 2	25	5	430852	385140
	3 PH 2	50	5	430854	385164
	4 PZ 1	25	5	430860	385225
	5 PZ 2	25	5	430863	385256
	6 PZ 2	50	5	430865	385270
	7 PZ 3	25	5	430868	385300
	8 TX 15	25	5	430872	385348
	9 TX 20	25	5	430874	385362
	10 TX 25	25	5	430879	385416
	11 TX 30	25	5	430885	385478
②	12 Magnetický držák bitu – délka 60 mm		5	352406	370658
③	Magnetické nástrčné klíče				
	13 Hex 8	65	4	352541	370726
	14 Hex 10	65	4	352543	370740
	15 Hex 13	65	4	352545	370764
④	16 Shockwave HSS-G TiN Red Hex – sada vrtáků v plastové kazetě (10 ks) s průměrem Ø 3/3,5/4/4,5/5/6/7/8/9/10 mm		3	48894759	045242502066

		Množství	Obj. číslo 4939	EAN Kód 4002395
1	1 m smontovaný rám	1	434656	557967
2	Euro hák (krátký)	16	434650	557905
3	Milwaukee® záhlaví	1	510100	900596
4	Čárkový kód	1	434828	192038
5	Kartonová krabice	1	4931373861	734399

4932 451316
4002395 151981



Skličidla 1 m rám

	Položka	Upnutí	Množství	Obj. číslo 4932	EAN Kód 4002395
1	Tříčelistové sklíčidlo	3/8" x 24 1,0–10	1	373412	349760
2	Tříčelistové sklíčidlo	1/2" x 20 1,0–10	2	269401	302932
3	Tříčelistové sklíčidlo	1/2" x 20 1,5–13	2	218111	300051
4	Tříčelistové sklíčidlo	1/2" x 20 1,5–13	2	267980	300488
5	Tříčelistové sklíčidlo	M18 x 2,5 3,0–16	1	320014	310784
6	Rychloupínací sklíčidlo	FIXTEC 1,5–13	1	371913	345366
7	Rychloupínací sklíčidlo	3/8" x 24 1,0–10	1	349457	318155
8	Rychloupínací sklíčidlo	1/2" x 20 1,0–10	1	364382	337675
9	Rychloupínací sklíčidlo	1/2" x 20 1,0–13	1	364266	334063
10	Rychloupínací sklíčidlo	1/2" x 20 1,5–13	1	376533	346349
11	Rychloupínací sklíčidlo	1/2" x 20 1,5–13	1	364267	334070
12	Tříčelistové sklíčidlo	1/2" x 20	5	221378	302765

		Množství	Obj. číslo 4939	EAN Kód 4002395
1	1 m smontovaný rám	1	434656	557967
2	Euro hák (krátký)	12	434650	557905
3	Milwaukee® záhlaví	1	510100	900596
4	Čárkový kód	1	530273	915002
5	Kartonová krabice	1	4931373861	734399

4932 430507
4002395 381685



Pilové plátky pro přímočaré pily - dřevo, plast, kov - 1 m rám

	Délka plátku mm	Rozteč zubů mm	Ref. číslo	Množství	Obj. číslo 4932	EAN Kód 4002395
1	55	1,2	T 118 A	5	254063	301614
2	91	2,5/1,8	T 123 XF	5	430142	378036
3	75	3,0	T 127 D	5	274315	301560
4	75	4,0	T 144 D	5	213116	301492
5	75	2,5	T 101 B	5	254061	301522
6	75	4,0	T 101 D	5	274351	301515
7	75	2,5	Křivka	5	430143	378043
8	91	2,5	T 234 X	5	430141	378029
9	105	4,0	T 344 D	5	311633	301508
10	5 x plátek pro přímočaré pily s 213116, 254061, 254063, 254064, 254071			5	345825	314850

	Množství	Obj. číslo 4939	EAN Kód 4002395	
1	1 m smontovaný rám	1	434656	557967
2	Euro hák (krátký)	10	434650	557905
3	Milwaukee® záhlaví	1	510100	900596
4	Čárkový kód	1	530372	914555
5	Kartonová krabice	1	4931373861	734399

4932 430508
4002395 381692



Pilové plátky pro přímočaré pily - dřevo, plast - 1 m rám

	Délka plátku mm	Rozteč zubů mm	Ref. číslo	Množství	Obj. číslo 4932	EAN Kód 4002395
1	75	4,0	T 144 D	5	213116	301492
2	75	2,5	T 101 B	5	254061	301522
3	105	4,0	T 301 DL	5	346071	312399
4	75	4,0	T 101 D	5	274351	301515
5	91	2,5	T 234 X	5	430141	378029
6	75	2,5	T 101 BR	5	346079	312382
7	75	2,5/1,2	Křivka	5	430143	378043
8	105	4,0	T 344 D	5	311633	301508
9	75	3,0	T 111 C	5	254071	301539
10	5 x plátek pro přímočaré pily s 213116, 254061, 254063, 254064, 254071			5	345825	314850

	Množství	Obj. číslo 4939	EAN Kód 4002395	
1	1 m smontovaný rám	1	434656	557967
2	Euro hák (krátký)	10	434650	557905
3	Milwaukee® záhlaví	1	510100	900596
4	Čárkový kód	1	530376	914517
5	Kartonová krabice	1	4931373861	734399

4932 430509
4002395 381708



Pilové plátky pro přímočaré pily - dřevo, plast, kov - 1 m rám

	Délka plátku mm	Rozteč zubů mm	Ref. číslo	Množství	Obj. číslo 4932	EAN Kód 4002395
1	55	1,2	T 118 A	5	254063	301614
2	55	2,0	T 118 B	5	254064	301591
3	75	3,0	T 127 D	5	274315	301560
4	75	1,2	T 118 AF	5	340011	304684
5	91	2,5/1,8	T 123 XF	5	430142	378036
6	75	1,2	T 118 A sp.	5	345826	313464
7	75	0,7	T 118 G	5	274652	301621
8	105	1,2	T 318 AF	5	274654	301607
9	105	2,0	T 318 BF	5	274653	301584
10	5 x plátek pro přímočaré pily s 213116, 254061, 254063, 254064, 254071			5	345825	314850

	Množství	Obj. číslo 4939	EAN Kód 4002395	
1	1 m smontovaný rám	1	434656	557967
2	Euro hák (krátký)	10	434650	557905
3	Milwaukee® záhlaví	1	510100	900596
4	Čárkový kód	1	530379	914487
5	Kartonová krabice	1	4931373861	734399

4932 430510
4002395 381715



Abrazivní listy - suchý zip 100 x 147 mm - 1 m rám

	Zrnitost	Velikost papíru mm AxB	Množství	Obj. číslo 4932	EAN Kód 4002395
1	60	100x147	3	355140	319992
2	60	100x147	3	355140	319992
3	80	100x147	3	355141	320004
4	80	100x147	3	355141	320004
5	120	100x147	3	355142	320011
6	180	100x147	3	355143	320028
7	240	100x147	3	355144	320035

	Množství	Obj. číslo 4939	EAN Kód 4002395	
1	1 m smontovaný rám	1	434656	557967
2	Euro hák (krátký)	7	434650	557905
3	Milwaukee® záhlaví	1	510100	900596
4	Čárkový kód	1	530281	915071
5	Kartonová krabice	1	4931373861	734399

4932 430511
4002395 381722

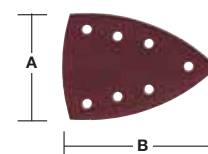

Abrazivní listy - suchý zip 105 x 105 mm - 1 m rám

	Zrnitost	Velikost papíru mm AxB	Množství	Obj. číslo 4932	EAN Kód 4002395
1	60	105 x 105	3	358492	324248
2	60	105 x 105	3	358492	324248
3	80	105 x 105	3	358493	324255
4	80	105 x 105	3	358493	324255
5	120	105 x 105	3	358494	324262
6	180	105 x 105	3	358495	324279
7	240	105 x 105	3	358496	324286

		Množství	Obj. číslo 4939	EAN Kód 4002395
1	1 m smontovaný rám	1	434656	557967
2	Euro hák (krátký)	8	434650	557905
3	Milwaukee® záhlaví	1	510100	900596
4	Čárkový kód	1	530285	915118
5	Kartonová krabice	1	4931373861	734399

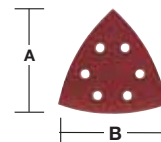
 4932 430557
4002395 382187

Abrazivní kotouče - suchý zip Ø 125 mm 8 otvorů - 1 m rám

	Zrnitost	Velikost papíru mm Ø	Množství	Obj. číslo 4932	EAN Kód 4002395
1	40	125	3	367740	338610
2	60	125	3	367741	338627
3	60	125	3	367741	338627
4	80	125	3	367742	338634
5	120	125	3	367743	338641
6	180	125	3	367744	338658
7	240	125	3	367745	338665

		Množství	Obj. číslo 4939	EAN Kód 4002395
1	1 m smontovaný rám	1	434656	557967
2	Euro hák (krátký)	7	434650	557905
3	Milwaukee® záhlaví	1	510100	900596
4	Čárkový kód	1	530422	914258
5	Kartonová krabice	1	4931373861	734399

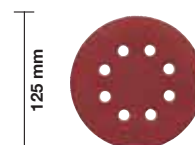
 4932 430512
4002395 381739

Abrazivní kotouče - suchý zip Ø 150 mm 6 otvorů - 1 m rám

	Zrnitost	Velikost papíru mm Ø	Množství	Obj. číslo 4932	EAN Kód 4002395
1	40	150	3	371590	343171
2	60	150	3	371591	343188
3	80	150	3	371592	343195
4	120	150	3	371593	343201
5	180	150	3	371594	343218
6	240	150	3	371595	343225

		Množství	Obj. číslo 4939	EAN Kód 4002395
1	1 m smontovaný rám	1	434656	557967
2	Euro hák (krátký)	6	434650	557905
3	Milwaukee® záhlaví	1	510100	900596
4	Čárkový kód	1	530399	914289
5	Kartonová krabice	1	4931373861	734399

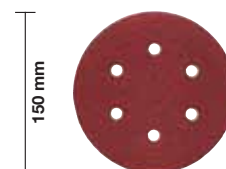
 4932 430513
4002395 381746

Brusné pásy 100 x 620 mm - 1 m rám

	Zrnitost	Velikost papíru mm AxB	Množství	Obj. číslo 4932	EAN Kód 4002395
1	40	100 x 620	2	341610	304882
2	60	100 x 620	2	341611	304899
3	60	100 x 620	2	341611	304899
4	80	100 x 620	2	341612	304905
5	100	100 x 620	2	341613	304912
6	150	100 x 620	2	341614	304929
7	240	100 x 620	2	341615	304936
			Množství	Obj. číslo 4939	EAN Kód 4002395
1	1 m smontovaný rám		1	434656	557967
2	Euro hák (krátký)		7	434650	557905
3	Milwaukee® záhlaví		1	510100	900596
4	Čárkový kód		1	530425	914227
5	Kartonová krabice		1	4931373861	734399

4932 430558
4002395 382194

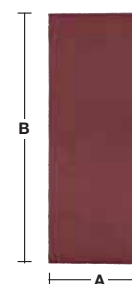

Brusné pásy 100 x 610 mm - 1 m rám

	Zrnitost	Velikost papíru mm AxB	Množství	Obj. číslo 4932	EAN Kód 4002395
1	40	100 x 610	2	355066	319824
2	60	100 x 610	2	355067	319831
3	60	100 x 610	2	355067	319831
4	80	100 x 610	2	355068	319848
5	100	100 x 610	2	355069	319855
6	150	100 x 610	2	355070	319862
7	240	100 x 610	2	355071	319879
			Množství	Obj. číslo 4939	EAN Kód 4002395
1	1 m smontovaný rám		1	434656	557967
2	Euro hák (krátký)		7	434650	557905
3	Milwaukee® záhlaví		1	510100	900596
4	Čárkový kód		1	530428	914227
5	Kartonová krabice		1	4931373861	734399

4932 430559
4002395 382200

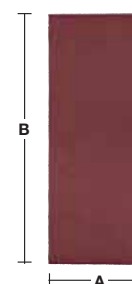

Brusné pásy 75 x 533 mm - 1 m rám

	Zrnitost	Velikost papíru mm AxB	Množství	Obj. číslo 4932	EAN Kód 4002395
1	40	75 x 533	2	312475	301263
2	60	75 x 533	2	312476	301270
3	60	75 x 533	2	312476	301270
4	80	75 x 533	2	312477	301287
5	80	75 x 533	2	312477	301287
6	100	75 x 533	2	312478	301294
7	100	75 x 533	2	312478	301294
8	150	75 x 533	2	312479	301300
9	240	75 x 533	2	312480	301317
			Množství	Obj. číslo 4939	EAN Kód 4002395
1	1 m smontovaný rám		1	434656	557967
2	Euro hák (krátký)		9	434650	557905
3	Milwaukee® záhlaví		1	510100	900596
4	Čárkový kód		1	530429	914180
5	Kartonová krabice		1	4931373861	734399

4932 430514
4002395 381753

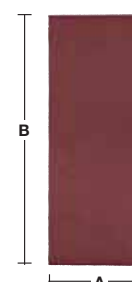

SAWZALL® pilové plátky - dřevo, demolice, univerzální - 1 m rám

	Délka plátku mm	Zubů na inch	Aplikace	Množství	Obj. číslo	UPC Kód 45242
1	230	6	Dřevo	5	48005016	082636
2	300	6	Dřevo	5	48001079	079858
3	150	5	Demolice	5	48005035	082698
4	230	5	Demolice	5	48005036	082704
5	300	5	Demolice	5	48005037	082711
6	150	5	Demolice AX	5	48005021	082988
7	230	5	Demolice AX	5	48005026	082995
8	300	5	Demolice AX	5	48005027	083022
9	150	10/14	Univerzální	5	48005292	084067
10	200	10/14	Univerzální	5	48005293	084074
11	150	8/12	Univerzální	5	48005091	082759
12	200	8/12	Univerzální	5	48005093	082773
13	300	8/12	Univerzální	5	48005094	082780
14	300	nůž	Izolační materiály	5	48001084	079902
15	125	6	Sadrokarton	5	48005052	082735

		Množství	Obj. číslo 4939	EAN Kód 4002395
1	1 m smontovaný rám	1	434656	557967
2	Euro hák (krátký)	15	434650	557905
3	Milwaukee® záhlaví	1	510100	900596
4	Čárkový kód	1	565538	936236
5	Kartonová krabice	1	4931373861	734399

4932 430515
4002395 381760

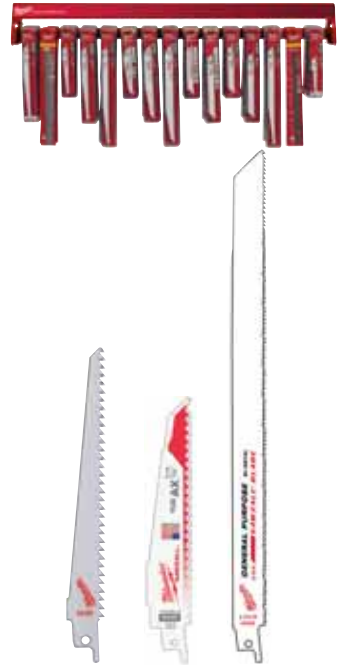

SAWZALL® pilové plátky - dřevo, demolice, univerzální - 1 m rám

	Délka plátku mm	Zubů na inch	Aplikace	Množství	Obj. číslo	UPC Kód 45242
1	300	6	Dřevo	5	48001079	079858
2	150	6	Demolice	5	48005035	082698
3	230	6	Demolice	5	48005036	082704
4	300	6	Demolice	5	48005037	082711
5	200	10/14	Univerzální	5	48005293	084074
6	200	8/12	Univerzální	5	48005093	082773
7	300	8/12	Univerzální	5	48005094	082780
8	150	18	Kov	5	48005184	082858
9	230	18	Kov	5	48005188	082896
10	300	18	Kov	5	48005189	082902
11	150	14	Kov	5	48005182	082834
12	230	14	Kov	5	48005187	082889
13	230	18	Kov - Torch	5	48005788	083091
14	230	14	Kov - Torch	5	48005787	083077
15	230	10	Kov - Torch	5	48005713	083046
16	230		Litina - hrubý	5	48001430	082001

		Množství	Obj. číslo 4939	EAN Kód 4002395
1	1 m smontovaný rám	1	434656	557967
2	Euro hák (krátký)	16	434650	557905
3	Milwaukee® záhlaví	1	510100	900596
4	Čárkový kód	1	565539	936243
5	Kartonová krabice	1	4931373861	734399

4932 430516
4002395 381777

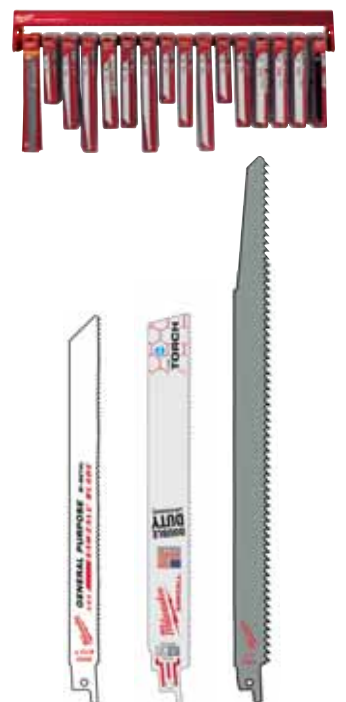

SAWZALL® pilové plátky - kov 1 m rám

	Délka plátku mm	Zubů na inch	Aplikace	Množství	Obj. číslo	UPC Kód 45242
1	150	25	Kov	5	48005186	082872
2	150	18	Kov	5	48005184	082858
3	230	18	Kov	5	48005188	082896
4	300	18	Kov	5	48005189	082902
5	150	14	Kov	5	48005182	082834
6	230	14	Kov	5	48005187	082889
7	150	18	Kov - Torch	5	48005784	083084
8	230	18	Kov - Torch	5	48005788	083091
9	300	18	Kov - Torch	5	48005789	083107
10	150	14	Kov - Torch	5	48005782	083060
11	230	14	Kov - Torch	5	48005787	083077
12	150	10	Kov - Torch	5	48005712	083039
13	230	10	Kov - Torch	5	48005713	083046
14	150		Litina - hrubý	5	48001420	081950
15	230		Litina - hrubý	5	48001430	082001

4932 430517
4002395 381784



		Množství	Obj. číslo 4939	EAN Kód 4002395
1	1 m smontovaný rám	1	434656	557967
2	Euro hák (krátký)	15	434650	557905
3	Milwaukee® záhlaví	1	510100	900596
4	Čárkový kód	1	565540	936250
5	Kartonová krabice	1	4931373861	734399



SAWZALL® pilové plátky - kov - top line - 1 m rám

	Délka plátku mm	Zubů na inch	Aplikace	Množství	Obj. číslo	UPC Kód 45242
1	150	18	Kov - Ice Hardened	5	48004184	081042
2	230	18	Kov - Ice Hardened	5	48004188	081066
3	150	14	Kov - Ice Hardened	5	48004182	081035
4	230	14	Kov - Ice Hardened	5	48004187	080991
5	150	18	Kov - Torch Ice Hardened	5	48004784	081110
6	230	18	Kov - Torch Ice Hardened	5	48004788	081134
7	150	14	Kov - Torch Ice Hardened	5	48004782	081097
8	230	14	Kov - Torch Ice Hardened	5	48004787	081127
9	150	10	Kov - Torch Ice Hardened	5	48004712	081073
10	230	10	Kov - Torch Ice Hardened	5	48004713	081080
11	150	8	Kov - Wrecker	5	48005701	082476
12	230	8	Kov - Wrecker	5	48005706	082483
13	300	8	Kov - Wrecker	5	48005711	082490

4932 430518
4002395 381791



		Množství	Obj. číslo 4939	EAN Kód 4002395
1	1 m smontovaný rám	1	434656	557967
2	Euro hák (krátký)	13	434650	557905
3	Milwaukee® záhlaví	1	510100	900596
4	Čárkový kód	1	565541	936267
5	Kartonová krabice	1	4931373861	734399



Vrtáky SDS-plus MX4 + sekáče Red Rack



	Ø mm	A mm	B mm	Množství	Obj. číslo 4932	EAN Kód 4002395	
①	1	5	115	50	5	352007	366644
	2	6	115	50	5	352011	368921
	3	6	165	100	5	352012	368938
	4	6	215	150	5	352013	366705
	5	6	265	200	5	352014	366712
	6	8	115	50	5	352021	366781
	7	8	165	100	5	352022	366798
	8	8	215	150	5	352023	366804
	9	8	265	200	5	352024	366811
	10	10	110	50	5	352025	366828
	11	10	160	100	5	352026	366835
	12	10	210	150	5	352027	366842
	13	10	260	200	5	352028	366859
	14	12	160	100	5	352031	366880
	15	12	210	150	5	352032	366897
	16	12	260	200	5	352033	366903
	17	14	160	100	5	352036	366934
	18	14	210	150	5	352037	366941
②	19	Špičatý sekáč	250	-	5	339625	304813
③	20	Široký sekáč	250	40	5	367146	334377
④	21	7pc SDS-Plus MX4 sada vrtáků s Ø 5/6/8x115 mm, Ø 6/8x165 mm a Ø 10/12x160 mm			3	451464	162147

	Množství	Obj. číslo 4939	EAN Kód 4002395	
1	Red Rack/záhlaví	1	434075	930852
2	Euro hák (krátký)	20	434076	920655
3	Euro hák (dlouhý)	1	434077	920662
4	Objednávkový štítek	3	434080	920648
5	Čárkový kód	1	434082	920563
6	Planogram	1	434169	923892

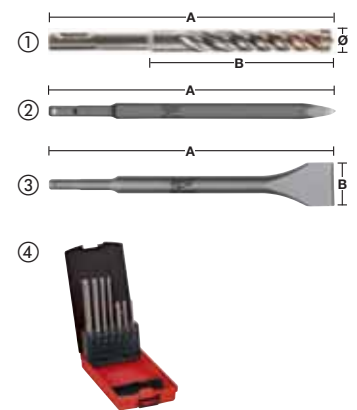
 4932 352637
4002395 372959

Vrtáky SDS-Plus M2 + sekáče Red Rack



	Ø mm	A mm	B mm	Množství	Obj. číslo 4932	EAN Kód 4002395	
①	1	5	110	50	5	307067	308835
	2	6	110	50	5	307068	308842
	3	6	160	100	5	307069	308859
	4	6	210	150	5	373136	346394
	5	6	260	200	5	353819	320127
	6	8	110	50	5	307070	308866
	7	8	160	100	5	307071	308873
	8	8	210	150	5	307072	308880
	9	8	260	200	5	353821	320141
②	10	Špičatý sekáč	250	-	5	339625	304813
③	11	Široký sekáč	250	40	5	367146	334377
	12	10	160	100	5	307073	308897
	13	10	210	150	5	307074	308903
	14	10	260	200	5	344295	312252
	15	12	160	100	5	307075	308910
	16	12	210	150	5	307076	308927
	17	14	160	100	5	307078	308941
	18	14	260	200	5	307079	308958
④	19	Sada 7 vrtáků SDS-plus s Ø 5/6/8x110 mm, Ø 6/8/10/12x160 mm			4	352339	369980

	Množství	Obj. číslo 4939	EAN Kód 4002395	
1	Red Rack/záhlaví	1	434075	930852
2	Euro hák (krátký)	18	434076	920655
3	Euro hák (dlouhý)	1	434077	920662
4	Objednávkový štítek	2	434080	920648
5	Čárkový kód	1	434081	920556
6	Planogram	1	434166	923861

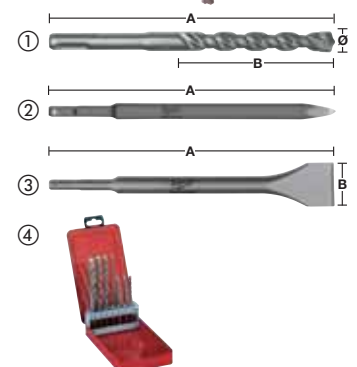
 4932 352634
4002395 372928

Vrtáky do betonu a víceúčelové vrtáky Red Rack

	Ø mm	A mm	B mm	Množství	Obj. číslo 4932	EAN Kód 4002395
Vrtáky do betonu						
①	1	4	85	50	5	363631 332014
	2	5	85	50	5	363633 332038
	3	5	150	90	5	363634 332045
	4	6	100	60	5	363636 332069
	5	6	150	90	5	363637 332076
	6	8	120	80	5	363640 332106
	7	8	200	150	5	363641 332113
	8	9	120	80	5	363643 332137
	9	10	120	80	5	363644 332144
	10	12	150	85	5	363647 332175
	11	14	150	90	5	363650 332205
②	12	Sada vrtáků do betonu (5 kusů) - Ø 4/5/6/8/10 mm			5	352333 369928
③	13	Sada vrtáků do betonu (8 ks) - Ø 3/4/5/6/7/8/9/10 mm			5	352334 369935
Víceúčelové vrtáky						
④	14	Sada víceúčelových vrtáků (7 ks) - Ø 3/4/5/6/6/8/10 mm			5	352335 369942
⑤	15	4	85	50	5	430148 378098
	16	5	85	50	5	430149 378104
	17	6	100	60	5	430152 378135
	18	8	120	80	5	430158 378197
	19	10	120	80	5	430160 378210

	Množství	Obj. číslo 4939	EAN Kód 4002395
1 Red Rack/ záhlaví	1	434075	930852
2 Euro hák (krátký)	16	434076	920655
3 Euro hák (dlouhý)	3	434077	920662
4 Objednávkový štítek	2	434080	920648
5 Čárkový kód	1	434085	920594
6 Planogram	1	434172	923922

4932 352640
4002395 372980

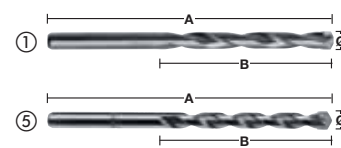

Spirálové vrtáky 230 mm Red Rack

	Ø mm	A mm	B mm	C mm	Množství	Obj. číslo 4932	EAN Kód 4002395
①	1	8	230	155	6.5	3	363681 331796
	2	10	230	155	8.5	3	363682 331802
	3	12	230	155	10	3	363683 331819
	4	14	230	155	11	3	363684 331826
	5	16	230	155	11	3	363685 331833
	6	18	230	155	11	3	363686 331840
	7	20	230	155	11	3	363687 331857
②	8	Sada spirálových vrtáků (5 ks) s Ø 14/16/18/20/22x470 mm			3	352285	369447
	9	22	230	155	11	3	373363 347889
	10	24	230	155	11	3	373364 347896
	11	26	230	155	11	3	373365 348503
	12	28	230	155	11	3	373366 348510
	13	30	230	155	11	3	373367 348527
	14	32	230	155	11	2	373368 348534

	Množství	Obj. číslo 4939	EAN Kód 4002395
1 Red Rack/ záhlaví	1	434075	930852
2 Euro hák (krátký)	13	434076	920655
3 Euro hák (dlouhý)	2	434077	920662
4 Objednávkový štítek	2	434080	920648
5 Čárkový kód	1	434086	920600
6 Planogram	1	434175	923953

4932 352643
4002395 373017



THUNDERWEB - kovové vrtáky HSS-G - DIN 338 - Red Rack

		Ø mm	A mm	B mm	Množství	Obj. číslo 4932	EAN Kód 4002395
①	1	1,0	34	12	5	352345	370047
	2	1,5	40	18	5	352346	370054
	3	2,0	49	24	2	352347	370061
	4	2,5	57	30	2	352348	370078
	5	3,0	61	33	2	352349	370085
	6	3,2	65	36	2	352350	370092
	7	3,5	70	39	5	352351	370108
	8	4,0	75	43	5	352352	370115
	9	4,5	80	47	5	352354	370139
	10	4,8	86	52	5	352355	370146
	11	5,0	86	52	5	352356	370153
	12	6,0	93	57	5	352358	370177
	13	7,0	109	69	5	352361	370207
	14	8,0	117	75	5	352363	370221
	15	9,0	125	81	5	352365	370245
	16	10,0	133	87	5	352367	370269
	17	11,0	142	94	5	352369	370283
	18	12,0	151	101	5	352371	370306
②	19	Sada kovových vrtáků HSS-G (25 ks)			3	352376	370351
③	20	Sada kovových vrtáků HSS-G (19 ks)			4	352374	370337
	21	13,0	151	101	5	352373	370320

		Množství	Obj. číslo 4939	EAN Kód 4002395
1	Red Rack/záhlaví	1	434075	930852
2	Euro hák (krátký)	19	434076	920655
3	Euro hák (dlouhý)	4	434077	920662
4	Objednávkový štítek	3	434080	920648
5	Čárkový kód	1	434084	920587
6	Planogram	1	434177	923977

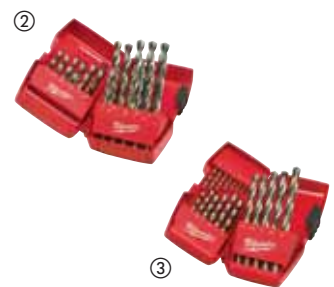
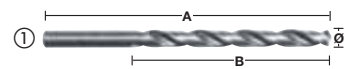
 4932 352645
4002395 373031

SAWZALL® plátky Red Rack

	Délka plátku mm	Zubů na inch	Aplikace	Množství	Obj. číslo	UPC Kód 45242
1	230	6	Dřevo	5	48005016	082636
2	150	5	Demolice AX	5	48005021	082988
3	230	5	Demolice AX	5	48005026	082995
4	300	5	Demolice AX	5	48005027	083022
5	230	5	Demolice AX	5	48005036	082704
6	200	10/14	Univerzální	5	48005293	084074
7	150	8/12	Univerzální	5	48005091	082759
8	200	8/12	Univerzální	5	48005093	082773
9	230		Litina - diamant	3	48001450	187416
10	450	2,1	Cihla	3	48001460	235353
11	150	18	Kov	5	48005184	082858
12	230	18	Kov	5	48005188	082896
13	230	14	Kov	5	48005187	082889
14	150	14	Kov	5	48005182	082834
15	230	14	Kov - Torch	5	48005787	083077
16	150	14	Kov - Torch	5	48005782	083060
17	300	18	Kov	5	48005189	082902

		Množství	Obj. číslo 4939	EAN Kód 4002395
1	Red Rack/záhlaví	1	434075	930852
2	Euro hák (krátký)	17	434076	920655
3	Euro hák (dlouhý)	2	434080	920648
4	Čárkový kód	1	434087	920617
5	Planogram	1	434179	923991

 4932 352647
4002395 373055

Pilové plátky pro přímočaré pily Red Rack

	Délka plátku mm	Rozteč zubů mm	Ref. číslo	Množství	Obj. číslo 4932	EAN Kód 4002395
1	75	4,0	T 144 D	5	213116	301492
2	55	2,0	T 118 B	5	254064	301591
3	75	2,5	T 101 B	5	254061	301522
4	75	4,0	T 101 D	5	274351	301515
5	75	3,0	T 111 C	5	254071	301539
6	91	2,5	T 234 X	5	430141	378029
7	75	4,0	Spec.	5	265312	301478
8	75	2,5	T 101 BR	5	346079	312382
9	105	4,0	T 344 D	5	311633	301508
10	105	4,0	T 301 DL	5	346071	312399
11	Sada pilových plátek pro přímočaré pily 213116, 254061, 254063, 254064, 254071			5	345825	314850
12	55	0,7	T 118 G	5	274652	301621
13	55	1,2	T 118 A	5	254063	301614
14	75	1,2	T 118 A	5	345826	313464
15	91	2,5/1,8	T 123 XF	5	430142	378036
16	55	1,2	T 118 AF	5	340011	304684
17	55	2,0	T 118 BF	5	340012	304691
18	105	2,0	T 318 BF	5	274653	301584

	Množství	Obj. číslo 4939	EAN Kód 4002395	
1	Red Rack / záhlaví	1	434075	930852
2	Euro hák (krátký)	18	434076	920655
3	Euro hák (dlouhý)	2	434080	920648
4	Čárkový kód	1	434089	920631
5	Planogram	1	434180	924004

4932 352648
4002395 373062



Kruhové pilky Red Rack

	Aplikace	Množství	Obj. číslo	UPC Kód 45242
1	Kruhová pilka 19 mm	2	49560023	192632
2	Kruhová pilka 20 mm	2	49560024	271016
3	Kruhová pilka 22 mm	2	49560032	192878
4	Kruhová pilka 25 mm	2	49560043	192526
5	Kruhová pilka 32 mm	2	49560062	192977
6	Kruhová pilka 35 mm	2	49560072	192991
7	Kruhová pilka 40 mm	2	49560087	193042
8	Kruhová pilka 44 mm	2	49560102	193097
9	Kruhová pilka 52 mm	2	49560122	193172
10	Kruhová pilka 54 mm	2	49560127	193189
11	Kruhová pilka 60 mm	2	49560142	193233
12	Kruhová pilka 65 mm	2	49560153	193271
13	Kruhová pilka 67 mm	2	49560158	193288
14	Kruhová pilka 76 mm	1	49560173	193332
15	Kruhová pilka 86 mm	1	49560187	193387
16	Kruhová pilka 102 mm	1	49560213	193486
17	Kruhová pilka 111 mm	1	49560227	193530
18	Unašeč 9,5 mm / 14–30 mm	2	49567010	200177
19	Unašeč 9,5 mm / 32–210 mm	2	49567250	225798
20	Unašeč 11 mm / 32–210 mm	2	49569100	200832
21	Pilotní vrták 6x89	5	49568010	200450
22	17 ks sada kruhových pil	1	49224102	271054

	Množství	Obj. číslo 4939	EAN Kód 4002395	
1	Red Rack / záhlaví	1	434075	930852
2	Euro hák (krátký)	6	434076	920655
3	Euro hák (dlouhý)	15	434077	920662
4	Objednávkový štítek (10 ks)	3	434080	920648
5	EAN	1	434409	551521

4932 430177
4002395 378388



SHOCKWAVE Impact Duty™ vrtání a šroubování - Red Rack

	Rozměr Ø mm	A mm	Množství	Obj. číslo 4932	EAN Kód 4002395
① Šroubovací bity					
1	PH 1	25	5	430850	385126
2	PH 2	25	5	430852	385140
3	PZ1	25	5	430860	385225
4	PZ 2	25	5	430863	385256
5	PZ 3	25	5	430868	385300
6	TX 10	25	5	430871	385331
7	TX 15	25	5	430872	385348
8	TX 20	25	5	430874	385362
9	TX 25	25	5	430879	385416
10	TX 30	25	5	430885	385478
11	Hex 4 mm	25	5	430895	385577
12	Hex 5 mm	25	5	430896	385584
13	PH 2	50	5	430854	385164
14	PZ 2	50	5	430865	385270
15	TX 20	50	5	430876	385386
16	TX 25	50	5	430881	385430
②	Magnetický držák bitů	65	8	352406	370658
	Magnetický držák bitů	152	5	48324511	45242301980
③	PH 2 (25 ks kazeta)	25	3	430853	385157
	PZ 2 (25 ks kazeta)	25	3	430864	385263
	TX 20 (25 ks kazeta)	25	3	430875	385379
	TX 25 (25 ks kazeta)	25	3	430880	385423
④	RED HEX - Shockwave HSS-G titanové vrtáky do kovu				
23	3,0	70	5	48894763	045242506866
24	4,0	80	5	48894708	045242501595
25	5,0	90	5	48894712	045242501632
26	6,0	93	5	48894714	045242501649
⑤	Magnetické nástrčné klíče				
27	7,0	65	5	352539	371976
28	8,0	65	5	352541	371990
29	10,0	65	4	352543	372010
30	13,0	65	4	352545	372034
⑥	Shockwave HSS-G TiN Red Hex vrtáky v plastové kazetě (10 ks) průměr Ø 3/3,5/4/4,5/5/6/7/8/9/10 mm				
⑦	Sada Shockwave Impact Duty™ bitů a nástrčných klíčů (48 ks)				

	Množství	Obj. číslo 4939	EAN Kód 4002395	
1	Red Rack / záhlaví	1	434075	930852
2	Euro hák (krátký)	26	434076	920655
3	Euro hák (dlouhý)	7	434077	920662
4	Objednávkový štítek	4	434080	920648
5	Čárkový kód	1	434088	920624
6	Planogram	1	434178	923984

4932 451317
4002395 151998





Nothing but **HEAVY DUTY.**[™]

Techtronic Industries Eastern Europe Sp. z o.o.
Komitetu Obrony Robotników 45 A
02-146 Warsaw
Tel.: +420 2 288 84699
E-mail: kancelar@tti-emea.com

Váš partner: